



ТОТ САМЫЙ  
**МАГАЗИН**

[Камеры видеонаблюдения Tecsar W-700SN-20F-1:](#)

Инструкция пользователя

Выбрать

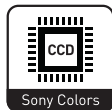

## ВВЕДЕНИЕ

Настоящее руководство предназначено для изучения устройства и принципа действия, порядка установки и монтажа, правил эксплуатации, транспортирования и хранения уличной камеры охранного видеонаблюдения Tecsar™ W-700SN-20F-1, далее – камера.

## 1. ВНЕШНИЙ ВИД И РАЗМЕРЫ

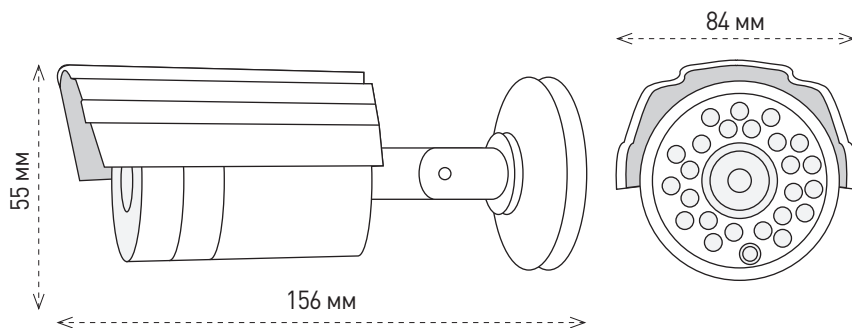

## 2. НАЗНАЧЕНИЕ

- 2.1 Камера для осуществления видеонаблюдения в режиме реального времени на любых объектах. Данная камера работает с любыми проводными видеорегистраторами, а также платами видеозахвата
- 2.2 Камера подключается к источнику питания и устройству регистратора при помощи проводов. Камера запечатляет окружающую среду, и по проводу передает видео на видеорегистратор или плату видеозахвата
- 2.3 Питается от блока питания 12В

## 3. ФУНКЦИИ И ОСОБЕННОСТИ КАМЕРЫ

- 3.1 Высококачественная уличная камера для охранного видеонаблюдения
- 3.2 Цветная, матрица 1/3 Sony ICX811BK
- 3.3 При низкой освещенности переходит в ч/б режим («день-ночь»)
- 3.4 Разрешение 700 ТВЛ
- 3.5 Процессор Sony Effio-E
- 3.6 Широкий динамический диапазон DWD-R
- 3.7 Интеллектуальная ИК-подсветка 20 м
- 3.8 Маскирование приватных зон
- 3.9 Детектирование движения
- 3.10 Компенсация встречной засветки
- 3.11 Компенсация затемнения по краям кадра
- 3.12 Автоматические гамма-коррекция и экспонирование
- 3.13 Встроенное OSD-меню для настройки камеры
- 3.14 Объектив с фиксированным фокусным расстоянием 3,6 мм
- 3.15 Антивандальный корпус, крепления в комплекте

## 4. ОПИСАНИЕ МАТРИЦЫ И ПРОЦЕССОРА

### 4.1 МАТРИЦА SONY ICX811AK

- Новая разработка компании Sony для камер проводного видеонаблюдения
- Цветная, поддерживает режим «день/ночь»
- Размер 1/3", 568032 (570K) эффективных пикселя (976x582) – в полтора раза больше
- Премиум-разрешение 700 ТВЛ
- Параметры матрицы позволяют снимать видео высочайшей четкости
- Повышенное качество цветопередачи позволяет максимально реалистично отображать цвета в кадре
- Чувствительность матрицы превосходит чувствительность матриц стандартного разрешения 500x582 пикс (480, 540 ТВЛ) в 1,5 раза. Камера успешно работает в условиях низкой освещенности, минимальный уровень освещенности для корректной работы камеры – 0,001 Lux, такой уровень освещенности характерен для безлунной ночи
- Работа с ИК-светодиодами
- Наряду с ICX673AK оптимально подходит для работы с процессором Sony Effio, позволяя максимально реализовать его функции. Сочетание данных матрицы и процессора – наиболее производительное из представленных в данный момент на рынке

### 4.2 ПРОЦЕССОР SONY EFFIO-E

- В данном процессоре используются цветные фильтры и цифровая обработка видеосигнала, что, вместе с использованием матрицы Sony EXview HAD CCD II, позволяет оптимизировать цветопередачу
- Использование Sony Effio-E позволяет реализовать функции ATR, 2D-NR, HLC, PM, MD
- Функция адаптивной коррекции полутонов (ATR) позволяет увеличить контрастность изображения в очень светлых и сильно затемненных местах, что значительно повышает информативность изображения
- Функция пространственного шумоподавления (2D-NR) позволяет снизить искажения картинки с камеры под воздействием шумов различного происхождения. В частности, данная функция позволяет снизить влияние шума, который генерируется при съемке в условиях низкой яркости.
- Функция затемнения переосвещенных пикселей (HLC) позволяет нивелировать влияние засветки от направленного источника света на все изображение, свет будет локализован в участках, в которых находится его источник
- Функция маскирования приватных зон (PM) позволяет пользователю скрывать части изображения, которые не должны отображаться в кадре
- Функция детектирование движения (MD) позволяет отслеживать перемещения объектов
- Функция автоматической корректировки баланса белого помогает настроить необходимое количество белого цвета в картинке
- Автоматическая гамма-коррекция позволит правильно рассчитывать освещенность картинки
- Автоматическая экспозиция позволит выставить нужную скорость затвора, для обеспечения корректного освещения в кадре
- Встроенное OSD-меню позволяет легко осуществлять настройку параметров камеры при помощи джойстика, расположенного на кабеле выходящем из кронштейна. При помощи данного меню существует возможность изменения фокусного расстояния камеры, логика переключения режима «день/ночь», выбор цветности изображения, настройка зон детектирования движения, настройка компенсации задней засветки камеры, управление балансом белого, контрастностью и возможность включения автоматической регулировки усиления сигнала
- Обеспечивает автоматический переход в черно-белый режим с включением инфракрасной подсветки при критическом уровне освещенности на объекте

## 5. ТЕХНИЧЕСКИЕ ХАРАКТЕРИСТИКИ КАМЕРЫ

ХАРАКТЕРИСТИКА	ЗНАЧЕНИЕ
Разрешение:	700 ТВЛ
Цветная съемка:	есть
Минимальный уровень освещенности без ИК-подсветки	0,001 Лк
Размер матрицы:	1/3"
Тип сенсора и его производитель:	Sony ICX811AKA
Тип процессора и его производитель:	Sony Effio-E
Поддерживаемые функции:	ATR, 2D-NR, PM, MD, HLC, OSD, AWB, AGC, AE
Отношение сигнал/шум	>50 дБ
Гамма-характеристика	0.45
Фокусное расстояние:	3,6 мм
Светосила объектива:	F2.0
Горизонтальный угол обзора:	67°
Вертикальный угол обзора:	53°
Баланс белого:	Автоматический
Количество ИК-светодиодов:	24
Дальность инфракрасной подсветки:	20 м
Возможность использования на улице:	есть
Материал корпуса:	металл
Микрофон:	нет
Динамик обратной связи:	нет
Диапазон рабочих температур:	-20°С ~ +50°С
Рабочая влажность:	не более 95%
Напряжение питания:	12В DC
Потребляемый ток:	до 350 мА
Размеры:	156x55x84 мм
Вес:	0,4 кг
Гарантия:	24 месяц

## 6. КОМПЛЕКТНОСТЬ

ОБОЗНАЧЕНИЕ	НАИМЕНОВАНИЕ	КОЛ-ВО	ПРИМЕЧАНИЕ
Tecsar W-700SN-20F-1	Уличная видеокамера	1 шт.	
	Инструкция	1 шт.	
	Монтажный комплект	1 шт.	
	Упаковка	1 шт.	

Комплектность поставки соответствует таблице 1.

## 7. УКАЗАНИЕ МЕР БЕЗОПАСНОСТИ

- 7.1 Камера не является источником опасности для людей и защищаемых материальных ценностей (в том числе и в аварийных ситуациях).
- 7.2 Конструкция камеры обеспечивает ее пожарную безопасность при эксплуатации.
- 7.3 При установке или снятии камер необходимо соблюдать правила работ на высоте.

## 8. ПОДГОТОВКА К РАБОТЕ, УСТАНОВКА И МОНТАЖ КАМЕРЫ

- 8.1 Перед установкой камеры к предполагаемому месту монтажа необходимо проложить кабель для передачи видеосигнала на устройство записи и кабель питания
- 8.2 Используя комплект дюбелей смонтируйте крепежную платформу камеры к стене или потолку

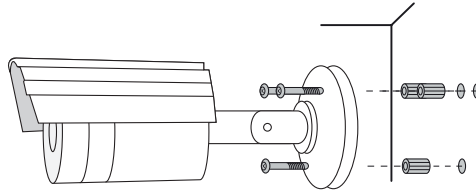

- 8.3 Отрегулируйте положение основного блока камеры для наблюдения за необходимой зоной объекта. Регулировка осуществляется за счет манипуляций с кронштейном
- 8.4 Надвиньте козырек, чтобы обезопасить объектив камеры от попадания прямых солнечных лучей и осадков
- 8.5 Подключите к BNC-разъему камеры кабель для передачи видеосигнала. При необходимости используйте переходники
- 8.6 Подключите DC-разъем к кабелю питания

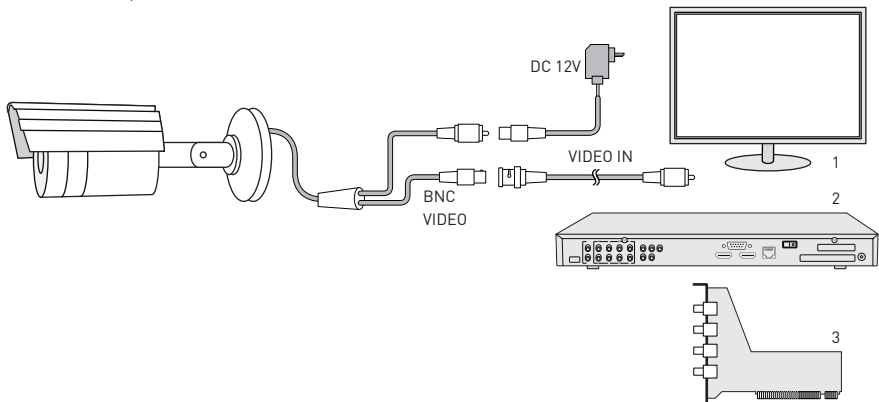

- 8.7 При помощи пятипозиционного OSD-джойстика отрегулируйте оптимальный режим работы камеры при помощи OSD-меню

**ПРИМЕЧАНИЕ:** 1) перед установкой желательно проверить зону обозрения камеры в предполагаемом месте монтажа, установив при этом необходимый угол обзора. Для этого выполните пункты 8.5, 8.6 перед 8.2. После проверки отключите кабели и действуйте согласно инструкции начиная с пункта 8.2 2) место установки должно быть выбрано таким образом, чтобы минимизировать возможность попадания в объектив камеры прямого солнечного света, под действием которого ускоряется процесс выгорания светочувствительной матрицы

## 9. СТРУКТУРА OSD-МЕНЮ КАМЕРЫ

OSD-МЕНЮ КАМЕРЫ			
Объектив	Вручную		Регулировка величины открытия диафрагмы.
	Авто	Тип: DC/Video Режим: Авто/Открыть/Закреть Скорость: 0-255	В камерах без автодиафрагмы (в том числе D-650SN-20V-1) рекомендуется устанавливать режим «Ручной». В камерах с автодиафрагмой устанавливать режим в зависимости от метода ее регулировки - по постоянному току (DC) или по видеосигналу (VIDEO)
Затвор / AGC	Авто	Высок. Освещен. Режим: Зат+Авто ИРИС/Авто ИРИС Яркость 0-255	Затвор - регулировка скорости работы электронного затвора камеры. Чем выше число в знаменателе дроби, тем меньше время свет попадает на матрицу (для одного кадра). При фиксированной величине открытия диафрагмы, чем больше знаменатель, тем темнее изображение.
		Низк. Освещен.Режим:AGC/Выкл. Яркость: x0.25, x0.5, x0.75, x1	
	Вручную	Режим: Зат+AGC Затвор: 1/60, 1/120, 1/250, 1/500, 1/1000, 1/2000, 1/4000, 1/10000 AGC:6, 12, 18, 24, 30, 36, 42, 44, 8	
Баланс белого	ATW	Скорость/упр.задержкой/рамка ATW/среда	настройка баланса белого для корректной цветопередачи при любых источниках освещения. ATW – предустановленные режимы; ручной – настройка баланса белого по серой карте 18%
		Нажатие/Пользов.1/Пользов.2/Вручную/Антицв. Прок./Блок нажатия	
Контрольный свет	Выкл./BLC/HLC		BLC - увеличивает яркость затемненного объекта при задней засветке. HLC – затемняет переосвещенные участки изображения
Регулир. снимка	Зеркало/Яркость/Контрастность/Резкость/Оттенок/Усиление		Регулировка настроек изображения, активация дополнительных функций процессорной обработки сигнала
ATR	Выкл.		Позволяет минимизировать перепады при отображении светлых и темных участков на всем изображении
	Вкл.	Освещен./Контрастность	
Детект.движения	Выкл.		Настройка аппаратного детектирования движения в кадре, выбор зоны детектирования
	Вкл.	Чувств. Опр./Дисп.Блокиров./Область обзора/ Выбор области/ Сверху/Снизу/Слева/Справа	
Маскировка обл.	Выкл.		настройка приватных зон в кадре, зоны маскируются цветным прямоугольником выбранной величины
	Вкл.	Выбор области/ Сверху/Снизу/Слева/Справа/Цвет/Прозрачность/Мозаика	
День/ночь	Цвет		применяется для перехода камеры в черно-белый режим съемки (ночная съемка) при снижении уровня освещенности на объекте для сохранения четкости изображения
	Черно-белый	Серия: Выкл./Вкл.	
	Авто	Серия: Выкл./Вкл. Упр. Задержкой/День-ночь/Ночь-день	
Шумоподавление	Шумоподавление	Режим: Y/C, Y, C, Выкл.	предназначена для устранения видеозумов в плохих условиях освещения
ID камеры	Выкл./Вкл.		Установка ID видеокamеры
Синхрон.	Внутр		Для синхронизации камер в системе. Синхроимпульсы генерируются синхрогенератором, установленным внутри камеры Он управляет регистрами ПЗС-матрицы, работой устройств аналоговой и цифровой обработки видеосигнала
Language	English/Chiness/Japanes/Espanol/Portugues/Русский/Francais/Deusch		Выбор языка интерфейса
Сброс камеры/Выход/Back/Save all			Возврат к предыдущей вкладке меню с сохранением выполненных настроек или без сохранения

## 10. НАСТРОЙКИ OSD-МЕНЮ

### 10.1 НАВИГАЦИЯ ПО OSD-МЕНЮ

Навигация по OSD-меню камеры и осуществление настроек осуществляется при помощи 5-типозиционного джойстика. Джойстик нагибается влево-вправо-вверх-вниз, для активации какого-либо действия производится нажатие на джойстик

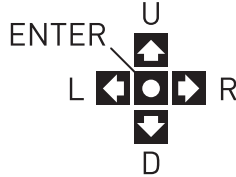

«U» (up, вверх) – используется для перемещения курсора вверх

«R» (right, вправо) – используется для перемещения курсора вправо, переключения значений параметров, регулировки шкалы настроек. При нажатии вправо на шкале настроек значение активного параметра увеличивается

«D» (down, вниз) – используется для перемещения курсора вниз

«L» (left, влево) – используется для перемещения курсора влево, переключения значений параметров, регулировки шкалы настроек. При нажатии влево на шкале настроек значение активного параметра уменьшается

«ENTER» (ввод) – нажатие джойстика позволяет войти в OSD-меню, входить в подменю (поля с символом «←→» содержат подменю), подтверждать выбор настроек

### 10.2 ОСНОВНЫЕ ВКЛАДКИ OSD-МЕНЮ



Рис. 4 «Вкладка 1 основного меню»



Рис. 5 «Вкладка 2 основного меню»

Для перехода между вкладками необходимо выбрать «NEXT» и нажать «ENTER» (переход из 1-й во 2-ю вкладку); «BACK» и нажать «ENTER» (переход из 2-й во 1-ю вкладку)

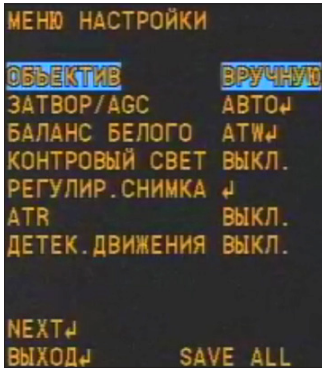
Для выхода из OSD-меню нажмите «ВЫХОД»

Для сохранения осуществленных настроек нажмите «SAVE ALL»

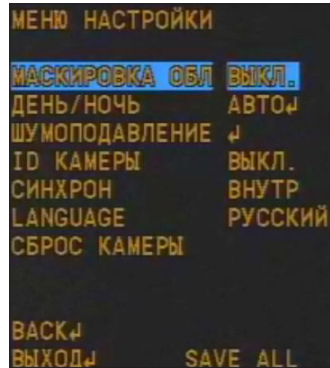
Во всех подменю нажатие «ВОЗВРАТ» позволяет вернуться в меню предыдущего уровня

### 10.3 «ОБЪЕКТИВ»

В данном поле осуществляется настройка режима работы диафрагмы объектива

- при выборе значения «ВРУЧНУЮ» работа диафрагмы регулируется автоматически

- при выборе «АВТО» становится доступно подменю для настройки режима управления диафрагмой



Рис. 6 «Меню управления скоростью затвора»

НАЗВАНИЕ	ВОЗМОЖНЫЕ ЗНАЧЕНИЯ	ПОЯСНЕНИЯ
ТИП	DC	управление напряжением (для данной камеры недоступно)
	VIDEO	управление видеосигналом
РЕЖИМ	ОТКРЫТЬ	диафрагма открыта
	ЗАКРЫТЬ	диафрагма закрыта
	АВТО	диафрагма регулируется автоматически
СКОРОСТЬ	0-255	скорость закрытия диафрагмы

#### 10.4 «ЗАТВОР/АГС»

Позволяет настроить логику работы затвора камеры. Доступны 2 подменю «Автонастройка» и «Ручная настройка»

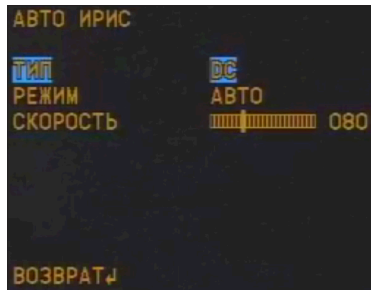

Рис.7 «Автонастройка работы затвора»



Рис. 8 «Ручная настройка работы затвора»

В подменю «Автонастройка»:

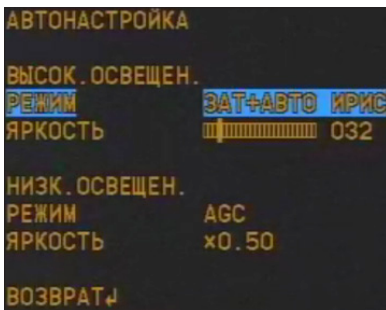
НАЗВАНИЕ	ВОЗМ. ЗНАЧЕНИЯ	ПОЯСНЕНИЯ	
ВЫСОКАЯ ОСВЕЩЕННОСТЬ	РЕЖИМ	ЗАТВОР+АВТО ИРИС	Автоматическая скорость затвора и величина открытия диафрагмы
		АВТО ИРИС	Постоянная скорость затвора и автоматическая величина открытия диафрагмы
	ЯРКОСТЬ	0-255	Управление яркостью изображения
НИЗКАЯ ОСВЕЩЕННОСТЬ	РЕЖИМ	ВЫКЛ	Функция усиления видеосигнала (АГС) неактивна
		АГС	Функция усиления видеосигнала (АГС) активна
	ЯРКОСТЬ	x0,25/x0,5/x0,75/x1,00	Указать величину усиления яркости

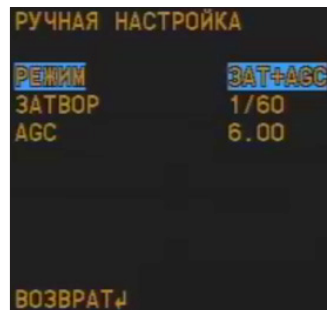

В подменю «Ручная настройка»

НАЗВАНИЕ	ВОЗМОЖНЫЕ ЗНАЧЕНИЯ	ПОЯСНЕНИЕ
РЕЖИМ	ЗАТВОР+AGC	Ручная установка скорости затвора и уровня усиления видеосигнала. Безальтернативная опция
ЗАТВОР	1/60; 1/100; 1/250; 1/500; 1/1000; 1/2000; 1/4000; 1/10000	Выбор скорости затвора
AGC	6,00; 12,00; 18,00; 24,00; 30,00; 36,00; 42,00; 44,8	Выбрать уровень усиления видеосигнала

## 10.5 «БАЛАНС БЕЛОГО»

Позволяет настроить отображение белого цвета в картинке

НАЗВАНИЕ	ВОЗМОЖНЫЕ ЗНАЧЕНИЯ	ПОЯСНЕНИЕ
БАЛАНС БЕЛОГО	ATW	Отслеживание белого цвета в зависимости от цветовой температуры в течении суток
	НАЖАТИЕ	Однократное изменение баланса белого согласно состоянию окружающей среды
	ПОЛЬЗОВ. 1	Для помещений с флуоресцентными лампами (цветовая температура ~3200K). Настройка красного и синего цветов в изображении регулируется в подменю
	ПОЛЬЗОВ. 2	Для уличной установки (цветовая температура ~6300K). Настройка красного и синего цветов в изображении регулируется в подменю
	АНИЦВ. ПРОК.	Режим подавления излишней яркости цветов
	ВРУЧНУЮ	Ручная настройка баланса белого
	БЛОК. НАЖАТИЯ	Установите перед камерой серую карту 18% и нажмите кнопки «ENTER». Согласно произведенным измерениям будет установлен б/б. Для того чтобы его изменить операцию необходимо повторить. При изменении условий окружающей среды баланс белого не будет изменяться автоматически



Рис. 9 «ATW. Отслеживание белого цвета»



Рис. 10 «Ручной баланс белого»

В подменю «АТW»:

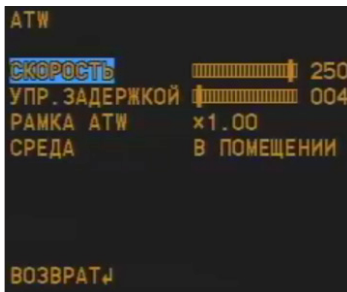
НАЗВАНИЕ	ВОЗМОЖНЫЕ ЗНАЧЕНИЯ	ПОЯСНЕНИЕ
СКОРОСТЬ	0-255	скорость установки баланса белого после измерения
УПРАВЛЕНИЕ ЗА-ДЕРЖКОЙ	0-255	частота измерения цветовой температуры
РАМКА АТW	x0,50; x1,00; x1,50; x2,00	Уровень регулировки баланса белого в сравнении с настройками по умолчанию. При значении выше 1,00 система высветляет темные объекты и затемняет светлые
СРЕДА	В ПОМЕЩЕНИИ/ВНЕ ПОМЕЩЕНИЯ	укажите место установки камеры

В подменю «Пользователь 1» и «Пользователь» перемещением ползунков влево-вправо осуществляется регулировка количества красного и синего цветов в картинке

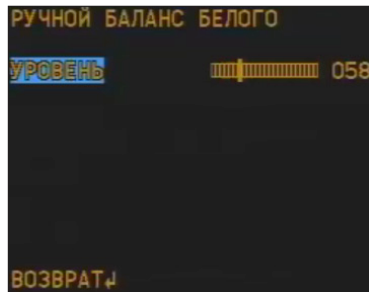
В подменю «Ручной баланс белого» регулировка осуществляется перемещением ползунка по шкале влево-вправо

### 10.6 «КОНТРОВЫЙ СВЕТ»

В данной вкладке активируются функции:

BLC (black light compensation, компенсация встречной засветки) – если напротив объектива находится источник света, то предметы, находящиеся между ним и камерой, будут затемнены. Активация функции BLC позволяет компенсировать это затемнение, сделав предметы более светлыми

HLC (high light compensation, компенсация пересвеченных участков) – функция позволяет затемнить слишком яркие участки изображения

При выборе значения «ВЫКЛ» ни одна из вышеописанных функций не работает

### 10.7 «РЕГУЛИРОВКА СНИМКА»



Рис.11 «Регулировка снимка»

НАЗВАНИЕ	ВОЗМОЖНЫЕ ЗНАЧЕНИЯ	ПОЯСНЕНИЕ
ЗЕРКАЛО	ВКЛ/ВЫКЛ	отражение изображения относительно вертикальной оси
ЯРКОСТЬ	0-255	установка яркости изображения
КОНТРАСТ	0-255	установка контрастности изображения
РЕЗКОСТЬ	0-255	установка резкости изображения
ОТТЕНОК	0-255	установка цветового оттенка изображения
УСИЛЕНИЕ	0-255	установка насыщенности цвета в картинке

## 10.8 «ФУНКЦИЯ ATR» (АДАПТИВНАЯ КОРРЕКЦИЯ ПОЛУТОНОВ)

Позволяет увеличить контрастность изображения в очень светлых и сильно затемненных местах. Если функция включена, становится доступным подменю настройки:

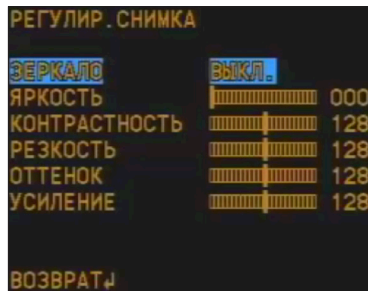

Рис. 12 «ATR»

НАЗВАНИЕ	ВОЗМОЖНЫЕ ЗНАЧЕНИЯ	ПОЯСНЕНИЕ
ОСВЕЩЕННОСТЬ	НИЗКИЙ/СРЕДНИЙ/ВЫСОКИЙ	выбрать количество света в изображении
КОНТРАСТНОСТЬ	НИЗКИЙ/СРЕДНИЙ/ВЫСОКИЙ	настройка контрастности изображения

## 10.9 «ДЕТЕКТОР ДВИЖЕНИЯ»

Позволяет настроить детекцию движения камерой

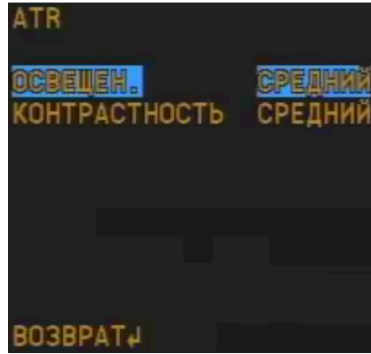

Рис. 13 «Детекция движения»

НАЗВАНИЕ	ВОЗМОЖНЫЕ ЗНАЧЕНИЯ	ПОЯСНЕНИЕ
ЧУВСТВИТЕЛЬНОСТЬ	0-127	установить уровень чувствительности
ДИСП. БЛОКИРОВ.	ВКЛ/ВЫКЛ/АКТИ- ВИРОВАТЬ	включение/выключение отображения шлейфа за движущимися в кадре объектами. При выборе АКТИВИРОВАТЬ становится доступной вкладка, в которой активируются/деактивируются зоны кадра, в которых отображается шлейф, по умолчанию шлейф отображается по всей картинке
ОБЛАСТЬ ОБЗОРА	ВКЛ/ВЫКЛ	Включить/выключить отображение на экране зон детектирования движения
ВЫБОР ОБЛАСТИ	1/4; 2/4; 3/4; 4/4	Выбрать одну из четырех доступных зон детектирования движения для последующей настройки ее размера и местоположения
СВЕРХУ	0-244	регулировка положения верхней границы выбранной зоны
СНИЗУ	0-244	регулировка положения нижней границы выбранной зоны
СЛЕВА	0-244	регулировка положения левой границы выбранной зоны
СПРАВА	0-244	регулировка положения правой границы выбранной зоны

#### 10.10 «МАСКИРОВКА ОБЛАСТИ»

Позволяет активировать и настроить зоны приватности на изображении

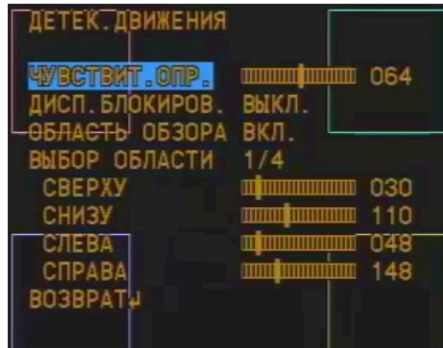

Рис. 14 «Маскировка области»

НАЗВАНИЕ	ВОЗМОЖНЫЕ ЗНАЧЕНИЯ	ПОЯСНЕНИЕ
ВЫБОР ОБЛАСТИ	1/4; 2/4; 3/4; 4/4	Выбрать одну из четырех доступных зон детектирования движения для последующей настройки ее размера и местоположения
СВЕРХУ	0-288	регулировка положения верхней границы выбранной зоны
СНИЗУ	0-288	регулировка положения нижней границы выбранной зоны
СЛЕВА	0-468	регулировка положения левой границы выбранной зоны
СПРАВА	0-468	регулировка положения правой границы выбранной зоны
ЦВЕТ	1-8	выбор цвета маски
ПРОЗРАЧНОСТЬ	0,00; 0,50; 0,75; 1,00	установить прозрачность маски
МОЗАИКА	ВКЛ/ВЫКЛ	маска выполнена в виде мозаики

## 10.11 «ДЕНЬ/НОЧЬ»

Позволяет настроить поведение камеры в случае изменения освещенности в месте съемки, переход в черно-белый режим съемки для сохранения четкости изображения

НАЗВАНИЕ	ВОЗМОЖНЫЕ ЗНАЧЕНИЯ	ПОЯСНЕНИЕ
ДЕНЬ/НОЧЬ	АВТО	Высокий (день) и низкий (ночь) уровни освещенности отслеживаются автоматически согласно заданным параметрам
	ЦВЕТ	Переход в черно-белый режим съемки не осуществляется при ухудшении освещенности
	ЧЕРНО-БЕЛЫЙ	Камера работает в черно-белом режиме постоянно
	ВНESH1	Черно-белая предустановка для камер, работающих вне помещения
	ВНESH2	Цветная предустановка для камер, работающих вне помещения

Выбор режимов «АВТО» и «ЧЕРНО-БЕЛЫЙ» активирует подменб для их настройки



Рис. 15 «День/ночь. Авто»

НАЗВАНИЕ	ВОЗМОЖНЫЕ ЗНАЧЕНИЯ	ПОЯСНЕНИЕ
СЕРИЯ	ВКЛ/ВЫКЛ	при переходе в ч/б режим передается импульсный сигнал
УПР. ЗАДЕРЖКОЙ	0-255	время за которое происходит переключение из режима «День» в режим «Ночь»
ДЕНЬ->НОЧЬ	0-255	установка уровня освещенности, при котором осуществляется переход из режима «День» в режим «Ночь»
НОЧЬ->ДЕНЬ	0-255	установка уровня освещенности, при котором осуществляется переход из режима «Ночь» в режим «День»

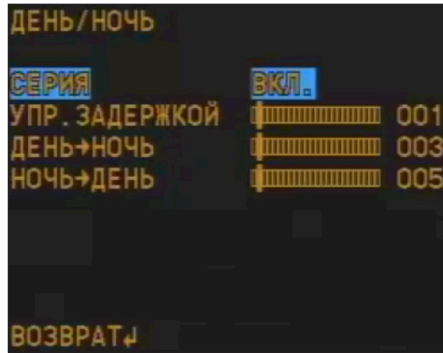

Рис. 16 «День/ночь. Черно-белый»

НАЗВАНИЕ	ВОЗМОЖНЫЕ ЗНАЧЕНИЯ	ПОЯСНЕНИЕ
СЕРИЯ	ВКЛ/ВЫКЛ	все элементы OSD-меню монохромные
ИК-ОПТИМИЗАТОР	ВКЛ/ВЫКЛ	Доступ к настройкам работы ИК-светодиодов
РЕЖИМ	АВТО	замер освещенности по всему кадру
	ЦЕНТР	центровзвешенный замер освещенности
НОЧЬ->ДЕНЬ	0-31	установка яркости ч/б изображения

#### 10.12 «ШУМОПОДАВЛЕНИЕ» (NR)

Позволяет активировать и настроить режим шумоподавления

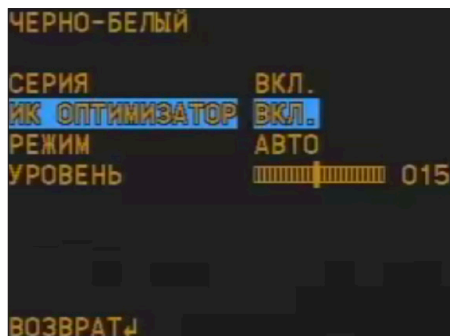

Рис. 17 «Шумоподавление»

НАЗВАНИЕ	ВОЗМОЖНЫЕ ЗНАЧЕНИЯ	ПОЯСНЕНИЕ
NR-режим	ВЫКЛ	функция подавления шума отключена
	Y	подавление шума сигнала яркости
	С	подавление шума сигнала цветových данных
	Y/С	подавление шума сигналов яркости и цветových данных
Уровень Y	0-15	уровень подавления шума сигнала яркости
Уровень С	0-15	уровень подавления шума сигнала цветových данных

## 10.13 «ID КАМЕРЫ»

Позволяет настроить ИМЯ камеры и установить место картинки, на котором ИМЯ будет отображаться

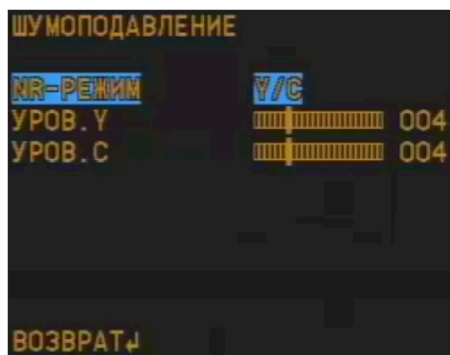

Рис. 18 «ID камеры»

Переключение между символами осуществляется при помощи джойстика, для выбора буквы нажмите «ENTER», для входа в режим выбора местоположения надписи на экране выберите и нажмите «POS»

## 10.14 «Синхронизация»

У камеры внутренняя синхронизация. Безальтернативное поле.

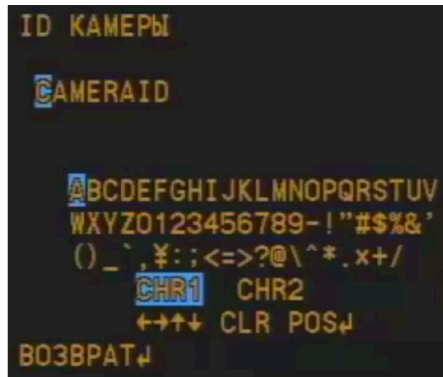
## 10.15 «LANGUAGE»

Выбор языка. Доступны: РУССКИЙ / АНГЛИЙСКИЙ / НЕМЕЦКИЙ/ ФРАНЦУЗСКИЙ / ПОРТУГАЛЬСКИЙ / ИСПАНСКИЙ / КИТАЙСКИЙ / ЯПОНСКИЙ

## 10.16 «СБРОС КАМЕРЫ»

Сброс настроек камеры к заводским

## 11. ТЕХНИЧЕСКОЕ ОБСЛУЖИВАНИЕ

11.1 Один раз в 6 месяцев проводить очистку корпуса камеры от пыли, паутины и т. д.

11.2 Минимум один раз в 6 месяцев проводить очистку передней линзы камеры при помощи салфеток для чистки оптики. Ни в коем случае не протирайте линзу спиртосодержащими веществами







# Обратите внимание!



[Жесткие диски](#)



[Комплекты умного дома](#)



[Инфракрасные прожекторы](#)



[Защита от протечек и  
потопов](#)



[Накладные замки](#)



[Встраиваемое освещение](#)



[LED ленты](#)



[Аксессуары к системам  
видеонаблюдения](#)



[www.f.ua](http://www.f.ua)