



PORSCHE

Spring 2022

Porsche Lifestyle





RS 2.7 Collection



Home and Office



Porsche Originals



Racing Collection



Accessories



Brillen

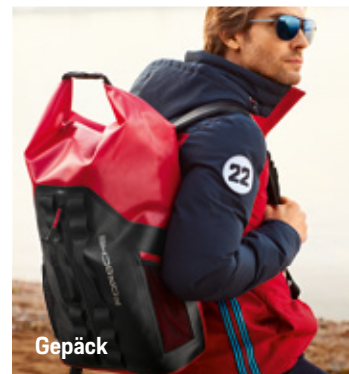

Gepäck

Porsche Lifestyle

Porsche Lifestyle ist die Faszination Porsche, die weiter reicht als der Asphalt. Denn die große Auswahl an Produkten schafft viele kleine Gelegenheiten, die eigene Sportwagenleidenschaft zum Porsche Lifestyle zu erheben.

Zum Beispiel mit den vielfältigen Fashion-Kollektionen, die sportliche Schnitte und durchdachte Designs mit dem Flair der Porsche Legenden kombinieren. Mit charmanten Accessories für Home und Office, mit Hightech-Sport-Equipment für die ganz persönliche Bestleistung oder mit Modellfahrzeugen, die ihren Vorbildern bis ins kleinste Details gleichen.

Ob limitiertes Sammlerstück oder außergewöhnliches Designobjekt – in jedem Produkt von Porsche Lifestyle treffen die höchsten Ansprüche an Technik, Material und Verarbeitungsqualität auf die Begeisterung für Sportwagen.

Zur Größenorientierung: Das männliche Model ist ca. 1,85 m groß und trägt Größe M.
Zur Größenorientierung: Das weibliche Model ist ca. 1,75 m groß und trägt Größe S.



Uhren



Kinder



Modellautos



Inhalt

Porsche Lifestyle

01. Kollektionen

New. Racing Collection	6
New. RS 2.7 Collection	12
968 L'ART x Porsche	18
911 GT3 Collection	22
Sports Collection	28
MARTINI RACING® Collection	38
917 „Sau“ Collection	62
Motorsport Replica Collection	68
Motorsport Fanwear Collection	76
Heritage Collection	90
917 Salzburg Collection	98
Turbo Collection	106
Essential Collection	112
Taycan Collection	124
Urban Explorer Collection	134

02. Produkte

Brillen	140
Uhren	148
Gepäck	154
Porsche Originals	168
Home and Office	180
Elektronische Geräte	202
Kalender und Bücher	206
Kleinlederwaren	212
Accessories	220
Rennbekleidung	234
Kinder	242
Modellfahrzeuge	260

03. Service

Konfektionsgrößen	316
Beladungsvarianten	320





Racing Collection

Ein Siegeszug. Auf ganzer Linie. Der legendäre Porsche 956 fuhr von 1982 bis 1984 alle Titel der FIA-Sportwagen-Weltmeisterschaft ein. Und das sowohl in den Wertungen für Fahrer als auch für Hersteller. Erster Pilot hinter dem Steuer war Jürgen Barth, der den legendären Rennwagen im März 1982 auf der hauseigenen Strecke in Weissach auf Herz und Nieren testete. Nach den mehr als überzeugenden Fahrten in heimischen Gefilden ging es noch im selben Jahr nach Frankreich, wo er beim 24-Stunden-Rennen von Le Mans antrat – und den dritten Platz belegte. Doch damit nicht genug: Der erste und zweite Platz ging ebenfalls an Porsche und den 956.

Kurz: Der Beginn einer großen Erfolgsstory, die die Racing Collection mit ihrer charakteristischen Farbwahl und ihrem Design, das an den ikonischen Sieger angelehnt ist, aufgreift. Und mit ihren sportlich-legeren Outfits für Dynamik im Alltag sorgt.

New



T-Shirt Herren – Racing Collection

Lässiges Halbarm-T-Shirt. An das Design des legendären Porsche 956, der von 1982 bis 1984 alle Titel der FIA-Sportwagen-Weltmeisterschaft in den Wertungen der Fahrer und auch der Hersteller einfuhr, angelehnte Badges, Printdesign und Band auf Schultern und Armen. Racing Print auf dem Rücken. 100 % Baumwolle. In Weiß.

WAP450XXXONRTM | EUR 60,00*

New

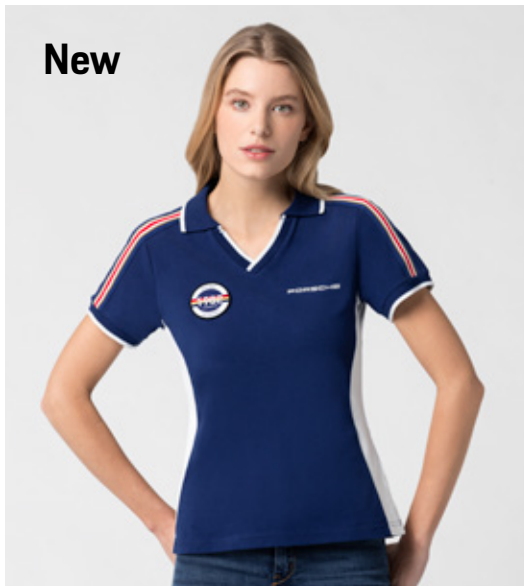

Polo-Shirt Damen – Racing Collection

Zeitloses Polo-Shirt mit V-Ausschnitt. An das Design des legendären Porsche 956, der von 1982 bis 1984 alle Titel der FIA-Sportwagen-Weltmeisterschaft in den Wertungen der Fahrer und auch der Hersteller einfuhr, angelehnte Badges und Verzierungen. Großer Racing Print auf dem Rücken. Porsche Logo auf der Brust. 95 % Baumwolle, 5 % Elastan. In Blau.

WAP452XXXONRTM | EUR 80,00*

New

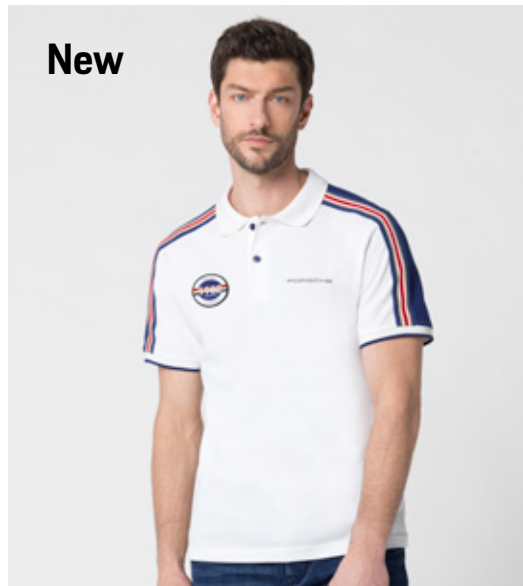

Polo-Shirt Herren – Racing Collection

Zeitloses Polo-Shirt mit V-Ausschnitt. An das Design des legendären Porsche 956 angelehnte Badges und Verzierungen. Großer Racing Print auf dem Rücken. Porsche Logo auf der Brust. 100 % Baumwolle. In Weiß.

WAP451XXXONRTM | EUR 80,00*

New

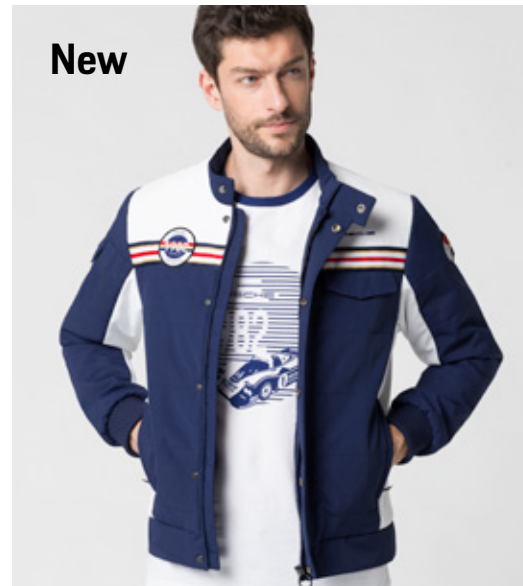

Jacke Herren – Racing Collection

Leicht wattierte Jacke mit Stehkragen und Reißverschluss. Stehkragen und Saum mit Steckschließe. 1 Brusttasche, 1 Oberarmtasche, 2 Seitentaschen und 1 Innentasche. Mit Porsche Druckknöpfen und Brustband in den Farben inspiriert vom legendären Porsche 956, der von 1982 bis 1984 alle Titel der FIA-Sportwagen-Weltmeisterschaft in den Wertungen der Fahrer und auch der Hersteller einfuhr. Großes Racing Logo auf dem Rücken. 100 % Polyester. In Blau.

WAP453XXXONRTM | EUR 229,00*

New

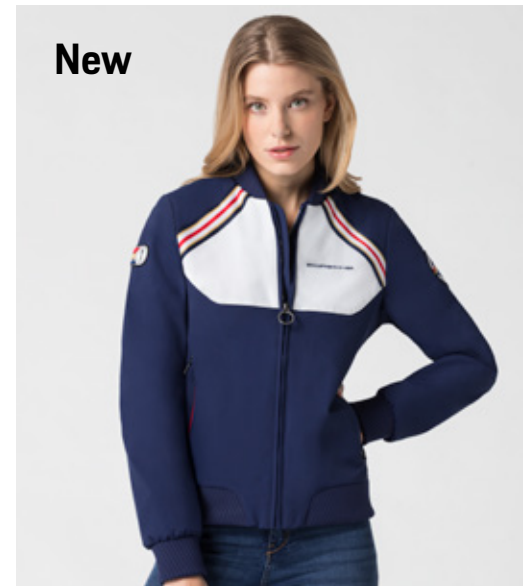

Jacke Damen – Racing Collection

Lässige Jacke mit Baseballkragen, inspiriert vom legendären Porsche 956, der von 1982 bis 1984 alle Titel der FIA-Sportwagen-Weltmeisterschaft in den Wertungen der Fahrer und auch der Hersteller einfuhr. Mit verziertem Band, Racing Logo und rot unterlegter Falte. Front mit Reißverschluss. Kragen, Ärmel und Saum mit Rippbündchen. 2 Seitentaschen und 1 Innentasche. 100 % Polyester. In Blau.

WAP454XXXONRTM | EUR 229,00*

New

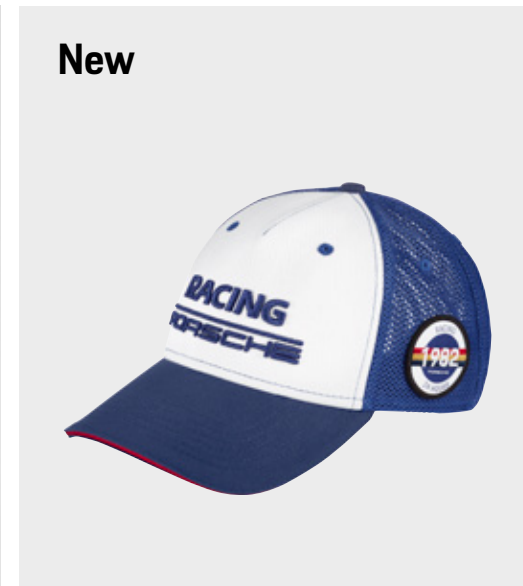

Trucker Cap – Racing Collection

Inspiriert vom legendären Porsche 956, der von 1982 bis 1984 alle Titel der FIA-Sportwagen-Weltmeisterschaft in den Wertungen der Fahrer und auch der Hersteller einfuhr. Sandwich Peak in Rot. Verschluss mit Porsche Logo. Einheitsgröße. Front Panel und Schirm: 100 % Baumwolle, Mesh: 100 % Polyester. In Blau/Weiß.

WAP455001ONRTM | EUR 35,00*

New



Collector's Watch

Limitiert auf 1.956 Exemplare. Vom 956 in Racing Livery inspirierte Dreizeigeruhr mit Swiss Parts Uhrwerk RONDA 515. Wasserdicht bis 10 ATM. Edelstahlgehäuse mit silbern poliertem Gehäusering. Mineralglas mit einseitiger Anti-Reflexionsbeschichtung. Silbernes Ziffernblatt aus gebürstetem Metall mit Racing Logo auf 9 Uhr. Superluminova auf Stunden- und Minutenzeigern. Datumsscheibe auf 6 Uhr. Krone und Tube mit bi-O'Ring System. Eingraviertes Porsche Wappen auf der Krone. Textilband mit Leder auf der Innenseite im Racing Design. Schließe aus beschichtetem Edelstahl mit graviertem „PORSCHE“ Schriftzug. Eingravierte Limitierungsnummer auf Gehäuseboden. Mit hochwertiger Uhrenverpackung im Racing Design. Bandbreite: 22 mm. Bandlänge: 120/80 mm. Ø 42 mm. Made in Germany. In Blau/Silber/Rot/Gelb.

WAP0701700NOCL | EUR 399,00*

New



Longdrinkgläser, 2er-Set – Racing Collection

Hochwertige Longdrinkgläser im legendären Racing Design. 2er-Set. Fassungsvermögen: ca. 450 ml. Spülmaschinengeeignet. In Blau/Rot/Gold.

WAP0505030NRCG | EUR 39,00*

New



Grillbadge 956 – Racing Collection

Limitiert auf 956 Exemplare. Inspiriert vom Design des legendären Porsche 956. Ø 95 mm. 95 % Zink, 5 % Acrylfarbe. In Weiß/Blau. Made in Germany.

WAP0508110NRCG | EUR 90,00*





RS 2.7 Collection

Kompromissloser Leichtbau, reduziertes Interieur, höhere Endgeschwindigkeiten. Der heute legendäre 911 Carrera RS 2.7 eroberte nach seiner Vorstellung auf dem Pariser Automobilsalon 1972 direkt die Herzen. Und dann die Straßen. Denn als erster Straßensportwagen der Welt besaß er fahrstabilitätsverbessernde Front- und Heckspoiler, während unterschiedlich breite Räder an beiden Achsen gesteigerte Kurvengeschwindigkeiten ermöglichten.

Die sportliche RS 2.7 Collection ist eine Hommage an die leuchtende Farbvielfalt des 911 Carrera RS 2.7 – und an die einzigartige Sportwagen-Ikone selbst.

New



T-Shirt Herren – RS 2.7 Collection

Lässiges Halbarm-T-Shirt mit Raglanärmeln. Mit RS 2.7 Flockdruck auf der Brust und Porsche Druck auf dem Rücken. 100 % Baumwolle. In Khaki/Weiß.

WAP950XXX0NRS2 | EUR 60,00*

New



T-Shirt Herren – RS 2.7 Collection

Lässiges Halbarm-T-Shirt mit Raglanärmeln. Mit Streifen und RS 2.7 Porsche Logo Druck, inspiriert von der leuchtenden Farbvielfalt des Porsche 911 Carrera RS 2.7. 100 % Baumwolle. In Graumeliert.

WAP951XXX0NRS2 | EUR 60,00*

New



Cap – RS 2.7 Collection

Mit RS 2.7 und Porsche Logo in hochwertigem 3D-Stick. Verschlussband aus Oberstoff. Metallschließe mit Porsche Logo. Einheitsgröße. 100 % Polyester. In Rot/Weiß/Khaki.

WAP9500010NRS2 | EUR 35,00*

New



T-Shirt Damen – RS 2.7 Collection

Lässiges Halbarm-T-Shirt mit Raglanärmeln. Mit RS 2.7 Flockdruck auf der Brust und Porsche Druck auf dem Rücken. 100 % Baumwolle. In Rot/Weiß.

WAP952XXX0NRS2 | EUR 60,00*

New

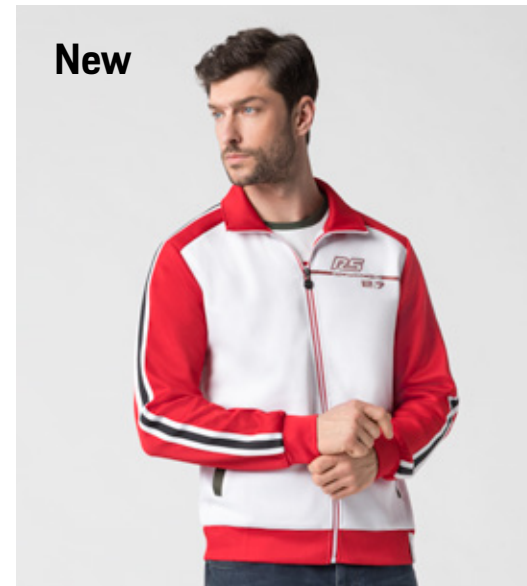

Trainingsjacke Herren – RS 2.7 Collection

Sportliche Sweatjacke mit Stehkragen und 2 Seitentaschen. Mit RS 2.7 Druck auf der Brust und Porsche Druck auf dem Rücken. 95 % Polyester, 5 % Elastan. In Rot/Weiß.

WAP953XXX0NRS2 | EUR 149,00*

New

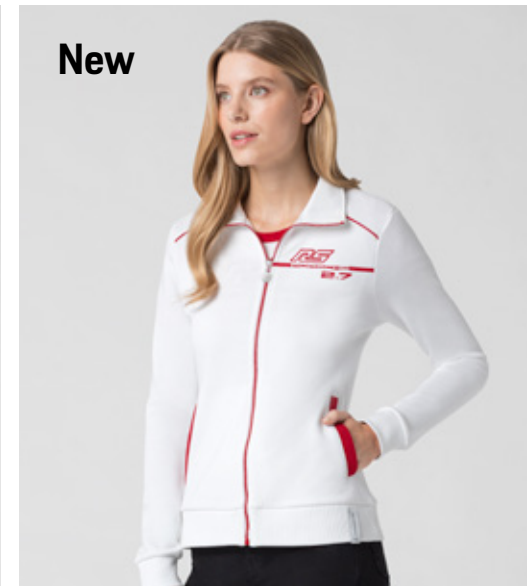

Trainingsjacke Damen – RS 2.7 Collection

Sportliche Sweatjacke mit Stehkragen und 2 Seitentaschen. Mit RS 2.7 Druck auf der Brust und Porsche Druck auf dem Rücken. 100 % Baumwolle. In Weiß/Rot.

WAP954XXX0NRS2 | EUR 149,00*

New



Hoodie Damen – RS 2.7 Collection

Bequemer Hoodie mit lässiger Passform. Mit RS 2.7 Frottee Stickerei, Porsche Druck vorn und Porsche Logo hinten. Aus weichem Material. 50 % Baumwolle, 50 % Polyester. In Grün/Rot.

WAP956XXX0NRS2 | EUR 129,00*

New

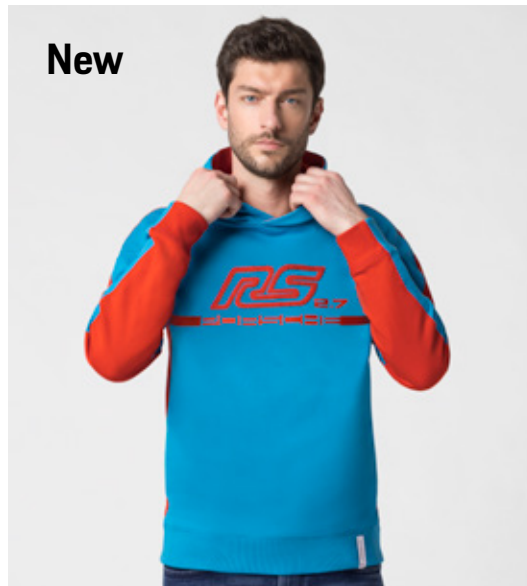

Hoodie Herren – RS 2.7 Collection

Bequemer Hoodie mit lässiger Passform. Mit RS 2.7 Frottee Stickerei, Porsche Druck vorn und Porsche Logo hinten. Aus weichem Material. 50 % Baumwolle, 50 % Polyester. In Blau/Orange.

WAP955XXX0NRS2 | EUR 129,00*

New



Canvas Bag – RS 2.7 Collection

Moderne naturfarbene Canvas Bag. Front mit Streifen und RS 2.7 Logo. Mit kleiner Reißverschluss-Innentasche. Henkelmaße: 25 mm x 630 mm. Maße: 430 mm x 380 mm x 110 mm.

WAP9500050NRS2 | EUR 15,00*

New



Porsche 911 Carrera RS 2.7

Porsche 911 Carrera RS 2.7 als PLAYMOBIL®-Modell mit 2 Figuren [Mann und Frau]. Abnehmbares Dach für leichteres Einsetzen der Figuren in das Wageninnere. Sich öffnende Motorhaube am Heck, die den Blick auf den 6-Zylinder-Boxermotor freigibt. Mit viel Zubehör [Picknickdecke, Picknickkorb, Landkarte, Apfel, Flasche, Muffin, Uhr] und Aufsteller mit Daten zum Fahrzeug. Nicht für Kinder unter 36 Monaten geeignet. In Gelb.

WAP0408030NRS2 | EUR 69,99*

*Inkl. MwSt.





968 L'ART Collection by L'Art De L'Automobile x Porsche

Es gibt Legenden, die leben ewig. Unsere Transaxle-Modelle zum Beispiel. Echte Klassiker mit Kultstatus. Mit dem Motor vorn, dem Getriebe hinten und viel Persönlichkeit dazwischen. Designer und Porsche Enthusiast Arthur Kar hat einen der legendären Sportwagen aus der Transaxle Ära modern und visionär interpretiert: Zu der neuen 968 L'ART Collection by L'Art De L'Automobile x Porsche gibt es auch eine passende Street wear-Kollektion mit mehrfarbigen L'ART Prints und lässigem Style.



T-Shirt Unisex – Transaxle Collection

Halbarm-T-Shirt mit Rundhalsausschnitt. Mehrfarbiger L'ART Druck auf der Brust. Porsche Logo im Nacken. 100% Baumwolle. In Weiß.

WAP130XXXONTRA | EUR 60,00*



T-Shirt Unisex – Transaxle Collection

Halbarm Unisex-T-Shirt mit Rundhalsausschnitt. Mehrfarbiger KAR Druck. Porsche Wappen auf dem Rücken. 100% Baumwolle. In Schwarz.

WAP131XXXONTRA | EUR 60,00*



Jacke Herren – Transaxle Collection

Leichte Jacke mit Stehkragen und diversen dekorativen Stickereien. Porsche Logo auf Kragen und Rücken. Porsche Wappen-Badge auf dem Oberarm. Zwei Seitentaschen sowie eine Innentasche. Obermaterial: 100% Baumwolle, Futter: 100% Polyester. In Schwarz/Grün.

WAP132XXXONTRA | EUR 169,00*



Sweatshirt Herren – Transaxle Collection

Herren-Sweatshirt mit mehrfarbigem L'ART Druck auf dem Rücken. 98% Baumwolle, 2% Polyester. In Schwarz.

WAP133XXXONTRA | EUR 129,00*



Cap – Transaxle Collection

Cap mit aufgedruckten Logos und Wappen-Badge. Bedruckter Klettverschluss hinten. 100% Baumwolle. In Schwarz.

WAP134001ONTRA | EUR 35,00*



911 GT3 Collection

Zeit ist kostbar. Das gilt für jede einzelne Sekunde. Und ganz besonders für die, die man hinter dem Steuer des neuen 911 GT3 verbringt. Denn er liefert Runde um Runde maximale Performance. Eine Sache, die man jetzt auch abseits der Rennstrecke erleben kann – in Form der neuen 911 GT3 Collection. Sie steht dem Fahrzeug in Sachen Design und Kompromisslosigkeit in nichts nach.

Funktional, mit unzähligen smarten Details und ihrer einzigartigen Farbe – dem neuen Sharkblue – holt sie alles aus sich heraus. Und beweist, dass Höchstleistung auch ohne Motorstart möglich ist.



T-Shirt Herren – 911 GT3

Halbarm-T-Shirt mit Rundhalsausschnitt und GT3 Prägung. Aus 100 % Baumwolljersey. In Blau.

WAP8100XS-3XL0MGT3 | EUR 50,00*



2-in-1-Weste mit Jacke Herren – 911 GT3

2-in-1-Weste mit Jacke: Die Jacke kann im Saum der Weste verstaut werden. Das unsichtbare Fach dafür ist mit einem Reißverschluss versehen. Wendbare wattierte Weste mit 2 Seitentaschen und Stehkragen. Graue Seite gesteppt, blaue Seite nicht gesteppt. Porsche Logo auf Brust und Kragen. Leichte Windjacke mit Kapuze und 2 Seitentaschen in Blau aus 100 % Polyamid. In Grau/Blau.

WAP8110XS-3XL0MGT3 | EUR 209,00*



Flat Peak Cap Unisex – 911 GT3

Flat Peak Cap mit großem, gestickten GT3 Logo und Snapback-Verschluss mit Porsche Prägung. Mit schwarzem Tape auf der Rückseite. Obermaterial: 60 % Baumwolle/ 40 % Polyester, Futter: 100 % Baumwolle.

WAP8100010MGT3 | EUR 35,00*



Thermobecher – 911 GT3

Hochwertiger Thermo-Isolierbecher aus doppelwandigem Edelstahl. Mit Porsche Wappen auf dem Korpus und geprägtem „PORSCHE“ Schriftzug auf dem Deckel. Hält sowohl heiße Getränke warm als auch kalte Getränke kühl. In Sharkblue. Fassungsvermögen: ca. 450 ml.

WAP0500660MD5C | EUR 45,00*

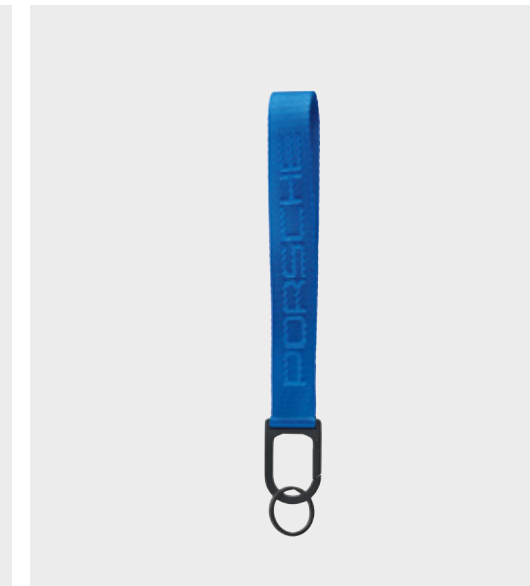

Lanyard – 911 GT3

Kurzes Lanyard – inspiriert von der Türschlaufe des 911 GT3. Mit Porsche Logo, Karabiner, 1 × Standard-Schlüsselring, 1 × kleiner Schlüsselring. In Blau. Band: 100 % Polyester, Karabiner: 100 % Zinklegierung, Badge: 100 % Silikonkautschuk.

WAP0508010MGT3 | EUR 10,00*

PORSCHE
ORIGINAL
MADE IN
GERMANY



Schlüsselanhänger Schlepphebel – 911 GT3

Schlüsselanhänger aus Original GT3 Schlepphebel. In Silberglänzend poliert mit Porsche Gravur im Schlüsselring.

WAP0500100MGT3 | EUR 59,00*



911 GT3

In Sharkblue. Interieur in Schwarz. Aus Metall. Maßstab 1:43.

WAP0201490M005 | EUR 55,00*



911 GT3

In Tiefschwarzmetallic. Interieur in Schwarz. Aus Metall. Maßstab 1:43.

WAP0201520M007 | EUR 65,00*

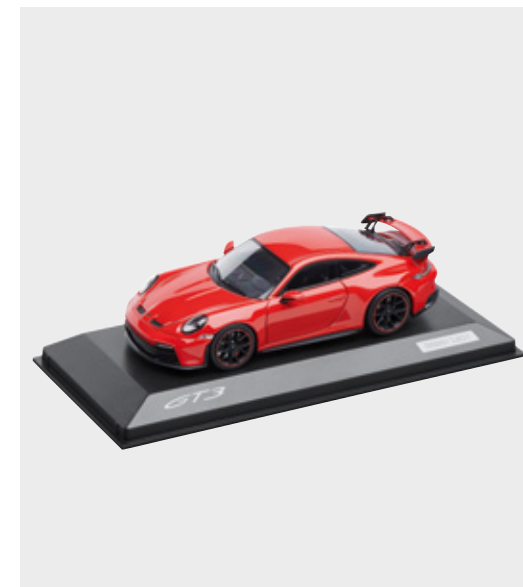

911 GT3

In Indischrot. Interieur in Schwarz. Aus Metall. Maßstab 1:43.

WAP0201510M006 | EUR 65,00*

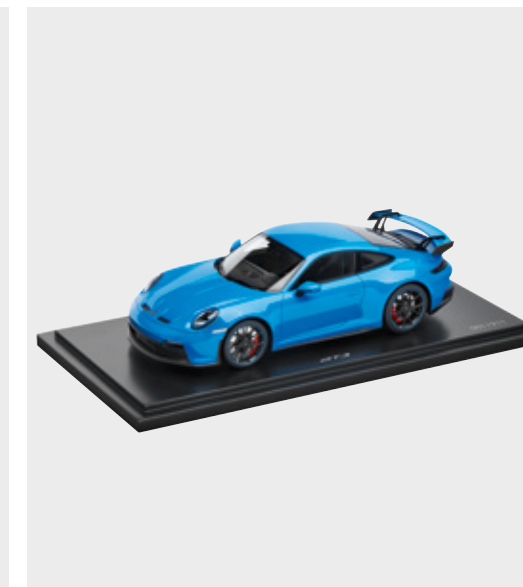

911 GT3

In Sharkblue. Interieur in Schwarz. Aus Resine. Maßstab 1:18.

WAP0211490M003 | EUR 279,00*

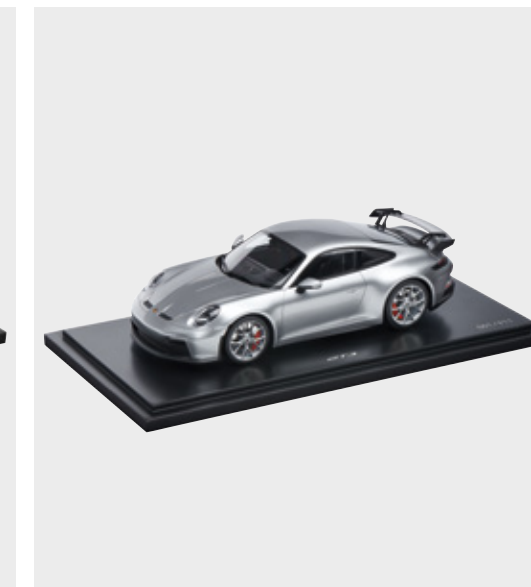

911 GT3

In GT-Silbermetallic. Interieur in Schwarz. Aus Resine. Maßstab 1:18.

WAP0211510M004 | EUR 279,00*



Sports Collection

Nicht nur auf der Rennstrecke oder dem Asphalt zählen die Sekunden – sondern auch beim Ausüben des eigenen Lieblingssports. Die neue Sports Collection unterstützt als perfekter Trainingspartner dabei – und das ganz gleich, ob auf dem Golfplatz, der Joggingstrecke, im Studio oder zuhause.

Mit sportlichem Design, modernen Materialien, praktischen Features und intelligenten, performanceorientierten Schnitten. Für persönliche Rekorde, bei denen man sich nicht nur gut fühlt, sondern auch richtig gut aussieht.

Panamera Turbo S Sport Turismo: Kraftstoffverbrauch in l/100 km: innerorts 15,0–14,9 · außerorts 8,8–8,7 · kombiniert 11,1–11,0 [NEFZ]; kombiniert 13,3–13,0 [WLTP]; CO₂-Emissionen in g/km kombiniert: 253–251 [NEFZ]; 302–295 [WLTP]



Polo-Shirt Herren – Sport

Polo-Shirt mit Raglanärmeln und 3 Knöpfen aus funktionalem Piqué. Dehnungselastisch, schnelltrocknend und atmungsaktiv. Porsche Logo auf Ärmel und Brust. 100 % Polyester. In Hellgrau mit hellblauen Details.

WAP5340XS-3XL0MOSP | EUR 80,00*



Polo-Shirt Damen – Sport

Halbarm-Polo-Shirt aus funktionalem Jersey mit Baseball-Kragen und Reißverschluss. Dehnungselastisch, schnelltrocknend und atmungsaktiv. Dekorative Rippbündchen in Koralle/Pink sowie dezente tonale Prints auf Brust, Schulterpasse und linkem Ärmel. 100 % Polyester. In Koralle mit Details in Pink.

WAP5380XS-XXL0MOSP | EUR 80,00*



T-Shirt Herren – Sport

Sportliches Halbarm-T-Shirt mit Rundhalsausschnitt für Herren aus funktionalem Jersey. Dehnungselastisch, schnelltrocknend und atmungsaktiv. 100 % Polyester. In unterschiedlichen Blautönen.

WAP5350XS-3XL0MOSP | EUR 60,00*

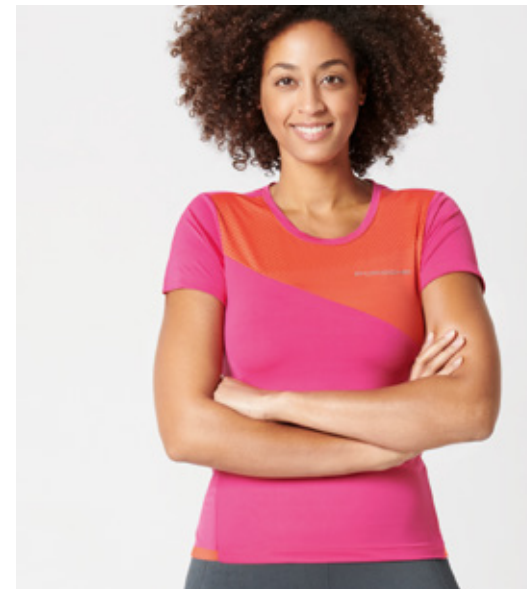

T-Shirt Damen – Sport

Halbarm-T-Shirt aus funktionalem Jersey mit femininem Rundhalsausschnitt und dezentem tonalen Print auf der Brust. Dehnungselastisch, schnelltrocknend und atmungsaktiv. 100 % Polyester. In Koralle mit Details in Pink.

WAP5390XS-XXL0MOSP | EUR 60,00*



Longsleeve Herren – Sport

Sportliches Longsleeve mit Stehkragen, Reißverschluss und Brusttasche. Mit Prägung auf Brust und Schulterpasse. Aus Funktionsjersey mit Fleece-Innenseite: wärmend, dehnungselastisch, schnelltrocknend und atmungsaktiv. 88 % Polyester/12 % Elasthan. In Dunkelblau mit hellblauen Details.

WAP5330XS-3XL0MOSP | EUR 109,00*



Longsleeve Damen – Sport

Sportliches Longsleeve mit Stehkragen, Reißverschluss und Brusttasche. Mit Prägung auf Brust und Schulterpasse. Aus Funktionsjersey mit Fleece-Innenseite: wärmend, dehnungselastisch, schnelltrocknend und atmungsaktiv. 88 % Polyester/12 % Elasthan. In Grau mit Details in Pink.

WAP5370XS-XXL0MOSP | EUR 109,00*



Weste Herren – Sport

Leichte, komfortable Softshell-Weste. Wärmend sowie wind- und wasserabweisend. Schultern und Kragen aus Softshell-Material. Oberes Vorder- und Rückteil leicht wattiert. 2 Seitentaschen und 1 Brusttasche. Rückteil an Taille mit Gummiband und Porsche Logo verziert. Oberstoff [Softshell und wattierte Teile]: 100 % Polyester, Füllung: 100 % Polyester, Futter: 100 % Polyester. In Dunkelblau mit hellblauen Details.

WAP5320XS-3XL0M0SP | EUR 159,00*

Weste Damen – Sport

Leichte, komfortable Softshell-Weste. Wärmend sowie wind- und wasserabweisend. Schultern und Kragen aus Softshell-Material. Oberes Vorder- und Rückteil leicht wattiert. 2 Seitentaschen und 1 Brusttasche. Rückteil an Taille mit Gummiband und Porsche Logo verziert. Oberstoff [Softshell und wattierte Teile] aus 100 % Polyester, Füllung aus 100 % Polyester, Futter aus 100 % Polyester. In Koralle mit Details in Pink.

WAP5360XS-XXL0M0SP | EUR 159,00*

Jacke Herren – Sport

Leichte, komfortable Softshell-Jacke. Wärmend sowie wind- und wasserabweisend. Body, Ärmel, Schultern und Kragen aus Softshell-Material. Oberes Vorder- und Rückteil leicht wattiert. 2 Seitentaschen, 1 Brusttasche und 1 Tasche am rechten Unterarm. Rückteil an Taille mit Gummiband und Porsche Logo verziert. Oberstoff [Softshell und wattierte Teile]: 100 % Polyester, Füllung: 100 % Polyester, Futter: 100 % Polyester. In Dunkelblau mit hellblauen Details.

WAP5310XS-3XL0M0SP | EUR 179,00*

Baseball-Cap Unisex – Sport

5-Panel-Cap aus elastischem Material. Atmungsaktiv, schnelltrocknend und komfortabel zu tragen. Lineare Prägung und Porsche Logo auf der Front. Sandwich Peak in Hellblau. Snapback-Verschluss ebenfalls mit Porsche Prägung. Einheitsgröße: 57–59 cm. Oberstoff: 100 % Polyester, Futter: 75 % Baumwolle/25 % Polyester. In Dunkelblau mit Kontrastnaht in Hellblau.

WAP5400010M0SP | EUR 39,00*

Visor Unisex – Sport

Visor aus elastischem Material. Atmungsaktiv, schnelltrocknend und komfortabel zu tragen. Lineare Prägung und Porsche Logo auf der Front. Sandwich Peak in Hellblau. Snapback-Verschluss mit Porsche Prägung und Kontrastnaht in Hellblau. Einheitsgröße: 57–59 cm. Oberstoff: 100 % Polyester, Futter: 75 % Baumwolle/25 % Polyester. In Weiß mit Kontrastnaht in Hellblau.

WAP5410020M0SP | EUR 35,00*



T-Shirt Damen – Sport

T-Shirt aus funktionalem Piqué. Das elastische Material ist atmungsaktiv, schnelltrocknend und bietet hohen Tragekomfort beim Sport. Rückenteil mit „PORSCHE“ Schriftzug bedruckt. Schulterpartie mit Wabenmuster bedruckt. 95% Polyester, 5% Elastan. In Dunkelblau mit Details in Acidgreen.

WAP5480XS–XXLOJ | EUR 59,00*



Golfhandtuch – Sport

Golfhandtuch mit weichem Webvelours auf der Vorderseite und Frottee auf der Rückseite. Mit praktischem Karabinerhaken zur einfachen Anbringung am Golfbag. Maße: 50 cm × 50 cm. 100% Baumwolle. In Schwarz mit hellblauen Akzenten.

WAP5420030M0SP | EUR 35,00*



Golfhandtuch – Sport

Golfhandtuch mit weichem Webvelours auf der Vorderseite und Frottee auf der Rückseite. Mit praktischem Karabinerhaken zur einfachen Anbringung am Golfbag. Maße: 50 cm × 50 cm. 100% Baumwolle. In Dunkelblau mit Details in Acidgreen.

WAP5400020J | EUR 29,00*



Golfbälle Tour Soft 3er Set

Hightech-Golfball Titleist Pro NXT® Tour.

WAP0600430K | EUR 25,00*



*Inkl. MwSt.



Golf-Standbag

Standbag aus beschichtetem, wasserfestem Nylon mit 6 Stautaschen und Platz für eine große Getränkeflasche. Unsichtbar integriertes Standsystem sowie ausbalanciertes, justierbares Tragesystem. Mit silberfarbenem „PORSCHE“ Druck und seitlichem Grid-Aufdruck.

WAP0350500MSTB | EUR 300,00*



Golf-Cartbag

Cartbag aus beschichtetem, wasserfestem Nylon mit 9 aufgesetzten Taschen und gepolsterter Tragegurte. Innenliegende gefütterte Tasche für Wertsachen sowie Schirm-, Handschuh- und Handtuchhalter. Mit silberfarbenem „PORSCHE“ Druck und seitlichem Grid-Aufdruck.

WAP0350510MCTB | EUR 360,00*



Travelbag

Travelbag aus beschichtetem Tarpaulin mit stark gepolsterten Seitenwänden und reißfester Gurtvernetzung. Innenliegende Stautaschen und kugelgelagerte Skaterräder. Ideal für Golfbags bis 11 Inches. Mit silberfarbenem „PORSCHE“ Druck.

WAP0350520MTRB | EUR 230,00*



MARTINI RACING® Collection

Le Mans, 1971 steht für den überragenden Rennerfolg des Porsche 917 KH, dessen Farbdesign – der Look von MARTINI RACING® – in die Geschichte einging. Die neue MARTINI RACING® Collection interpretiert diese große Motorsportgeschichte ganz aktuell – in klassischen Farben, mit sportlichem Style und dezenten Rennsportakzenten als unverkennbare Reminiszenz an Le Mans 1971.



Polo-Shirt Herren – MARTINI RACING®

Halbarm-Polo-Shirt für Herren aus 100 % Baumwolle mit 2 Knöpfen und Badges, inspiriert vom Porsche 917 KH aus dem Jahr 1971. Mit gewebtem Band auf Schultern und Ärmeln im klassischen MARTINI RACING® Streifen-Design. Tonaler Porsche Aufdruck auf dem Rücken. In Dunkelblau.

WAP5530XS-3XL0MOMR | EUR 80,00*



Polo-Shirt Damen – MARTINI RACING®

Halbarm-Polo-Shirt für Damen mit 3 Knöpfen und Badges, inspiriert vom Porsche 917 KH aus dem Jahr 1971. Tonaler Porsche Print auf der Schulterpasse. Falte unterhalb Schulterpasse. Strickware aus 96 % Baumwolle und 4 % Elasthan. In Hellblau.

WAP5570XS-XXL0MOMR | EUR 80,00*



Collector's T-Shirt Nr. 20 Unisex – Limited Edition – MARTINI RACING®

Halbarm-T-Shirt. Print-Design, inspiriert vom Porsche 917 KH von 1971. In exklusiver Metallbox mit gleichem Druckmotiv verpackt. Inkl. Postkarte mit Erläuterung des Prints. Sehr weiche T-Shirt-Qualität. 100 % Baumwolle. In Graumelange.

WAP5580XS-3XL0MOMR | EUR 50,00*



Board-Shorts Herren – MARTINI RACING®

Badehose aus schnelltrocknendem Stoff mit elastischem Bund und Tunnelzug. 2 Seitentaschen – eine davon mit Reißverschluss. Der integrierte Mesh-Slip bietet einen angenehmen Tragekomfort. Seiten- und Rückteil mit gewebtem Band im klassischen MARTINI RACING® Streifen-Design. Silikon-Badges vorne und hinten, Porsche Logo Print auf dem Rückteil. Oberstoff: 100 % Polyester, Futter: 100 % Polyester. In Oliv.

WAP5540XS-3XL0MOMR | EUR 80,00*



Trainingsjacke Herren – MARTINI RACING®

Trainingsjacke mit Stehkragen und Badges, inspiriert vom Porsche 917 KH aus dem Jahr 1971. Mit 2 Seitentaschen und gewebtem Band auf den Ärmeln im klassischen MARTINI RACING® Streifen-Design. Tonaler Porsche Aufdruck auf dem Rücken. Aus 91,5 % Polyester und 8,5 % Elasthan. In Graumelange/Dunkelblau.

WAP5510XS-3XL0MOMR | EUR 139,00*

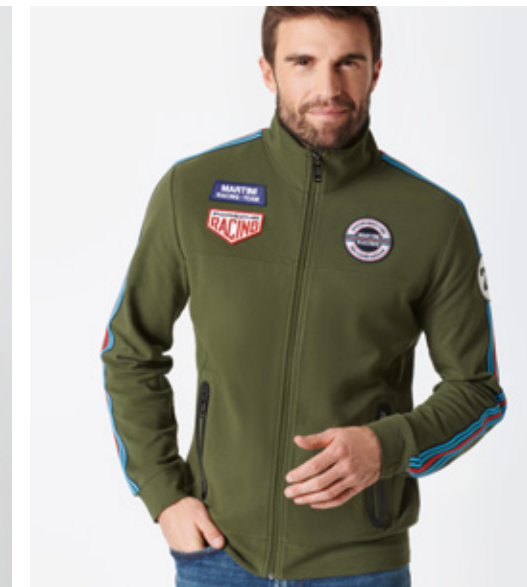

Piqué-Jacke Herren – MARTINI RACING®

Leichte Sweatjacke mit Stehkragen und Badges, inspiriert vom Porsche 917 KH aus dem Jahr 1971. Mit gewebtem Band auf den Ärmeln und Schultern im klassischen MARTINI RACING® Streifen-Design. Reißverschlüsse an den Seitentaschen. Tonaler Porsche Aufdruck auf dem Rücken. Strickware aus 74 % Baumwolle und 26 % Polyester. In Oliv.

WAP5520XS-3XL0MOMR | EUR 139,00*



Piqué-Jacke Damen – MARTINI RACING®

Leichte Sweatjacke mit Stehkragen und Badges, inspiriert vom Porsche 917 KH aus dem Jahr 1971. Mit gewebtem Band auf den Ärmeln und Schultern im klassischen MARTINI RACING® Streifen-Design. Beide Seitentaschen mit Reißverschluss. Tonaler Porsche Aufdruck auf dem Rücken. Aus 74 % Baumwolle und 26 % Polyester. In Oliv.

WAP5560XS-3XL0MOMR | EUR 139,00*



Steppjacke Herren – MARTINI RACING®

Wattierte, wind- und wasserabweisende sowie wärmende Steppjacke mit Stehkragen und Kapuze. Mit gewebtem Band auf den Seitenteilen und an den Unterarmen im klassischen MARTINI RACING® Streifen-Design sowie weiß gesticktem Porsche Schriftzug am Rücken. Die Badges sind vom Porsche 917 KH aus dem Jahr 1971 inspiriert. 2 Seitentaschen, Innentasche mit Reißverschluss. Vorderer Reißverschluss reversed und rot beschichtet. Untertritt mit tonalem Porsche Logo-Druck. Rotes Futter mit Story-Label. Oberstoff [gewebt]: 100 % Polyester, Futter: 100 % Polyester, Füllung: 100 % Polyester. In Rot/Dunkelblau.

WAP5500XS-3XL0MOMR | EUR 239,00*



Steppjacke Damen – MARTINI RACING®

Wattierte, wind- und wasserabweisende sowie wärmende Steppjacke mit hohem Stehkragen. Mit gewebtem Band auf den Seitenteilen und an den Unterarmen im klassischen MARTINI RACING® Streifen-Design sowie weiß gesticktem Porsche Schriftzug auf dem Rücken. Die Badges sind vom Porsche 917 KH aus dem Jahr 1971 inspiriert. 2 Seitentaschen, Innentasche mit Reißverschluss. Vorderer Reißverschluss reversed und rot beschichtet. Breiter Untertritt mit gewebtem MARTINI RACING® Band besetzt und tonalem Porsche Logo-Druck. Rotes Futter mit Story-Label. Oberstoff [gewebt]: 100 % Polyester, Futter: 100 % Polyester, Füllung: 100 % Polyester. In Rot/Dunkelblau.

WAP5550XS-3XL0MOMR | EUR 239,00*

*Inkl. MwSt.





Polo-Shirt Herren – MARTINI RACING®

Halbarm-Polo-Shirt mit zwei Knöpfen. Schultern und Kragen mit Zierband in den typischen MARTINI RACING® Farben. „MARTINI RACING® PORSCHÉ“ Badge auf der Brust und Badge mit Ziffer 3 auf dem Oberarm. „PORSCHÉ“ Schriftzug tonal auf den Rücken gedruckt. Nackenspiegel inspiriert vom Porsche 917 „Hippie“. 100% Baumwolle. In Dunkelblau.

WAP92200S-3XL0LMRH | EUR 80,00*



Polo-Shirt Damen – MARTINI RACING®

Halbarm-Polo-Shirt mit drei Knöpfen. Seitennähte und Kragen mit Zierband in den typischen MARTINI RACING® Farben. „MARTINI RACING® PORSCHÉ“ Badge auf der Brust und Badge mit Ziffer 3 auf dem Oberarm. „PORSCHÉ“ Schriftzug tonal auf den Rücken gedruckt. Nackenspiegel inspiriert vom Porsche 917 „Hippie“. 100% Baumwolle. In Blau.

WAP9210XS-XXL0LMRH | EUR 80,00*

*Inkl. MwSt.

LE LIMITED EDITION



LE LIMITED EDITION



Collector's T-Shirt Edition No. 18 Unisex – Limited Edition – MARTINI RACING®

Porsche 917 „Hippie“ Collector's Shirt. In exklusiver Metallbox mit gleichem Druckmotiv bedruckt verpackt. Inkl. Postkarte mit Erläuterung des Druckmotivs. Sehr weiche T-Shirt-Qualität. 100% Baumwolle. In Dunkelblau.

WAP6710XS-3XL0LMRH | EUR 50,00*



T-Shirt Herren – MARTINI RACING®

Halbarm-T-Shirt mit Rundhalsausschnitt in Dunkelblau/Grün. Schultern und Halsausschnitt mit Zierband in den typischen MARTINI RACING® Farben. „MARTINI RACING® PORSCHE“ Badge auf der Brust und Badge mit Ziffer 3 auf dem Oberarm. „PORSCHE“ Schriftzug tonal auf den Rücken gedruckt. Nackenspiegel inspiriert vom Porsche 917 „Hippie“. 100% Baumwolle. In Dunkelblau.

WAP55100S-3XL0LMRH | EUR 60,00*

*Inkl. MwSt.



T-Shirt Damen – MARTINI RACING®

Halbarm-T-Shirt mit femininem V-Ausschnitt in Dunkelblau/Grün. Seitennähte in den typischen MARTINI RACING® Farben verziert. „MARTINI RACING® PORSCHE“ Badge auf der Brust und Badge mit Ziffer 3 auf dem Oberarm. „PORSCHE“ Schriftzug auf den Rücken gedruckt. Nackenspiegel inspiriert vom Porsche 917 „Hippie“. 100% Baumwolle. In Blau.

WAP5520XS-XXL0LMRH | EUR 60,00*



Sweatjacke Herren – MARTINI RACING®

Sweatjacke mit Kapuze und zwei Seitentaschen in Dunkelblau, mit Porsche 917 „Hippie“ Farbakzenten in Blau/Grün. Kordeln und Saum an Kapuze in den typischen MARTINI RACING® Farben. „MARTINI RACING® PORSCHE“ Badge auf der Brust, Badge mit Ziffer 3 auf dem Oberarm und 917 Pin am Saum. 75% Baumwolle, 20% Polyester, 5% Elasthan. In Dunkelblau.

WAP55600S-3XL0LMRH | EUR 139,00*



Wende-Steppjacke Herren – MARTINI RACING®

Moderne, leicht wattierte Steppjacke mit Wendefunktion und Kapuze. Mit Brusttasche und zwei Seitentaschen. Wind- und wasserabweisend. Details in den typischen MARTINI RACING® Farben. „MARTINI RACING® PORSCHE“ Badge auf der Brust, Badge mit Ziffer 3 auf dem Oberarm und 917 Pin am Saum. Die Innenseite ist inspiriert vom Porsche 917 „Hippie“. Blaues Obermaterial: 100 % Nylon. Gemustertes Obermaterial: 100 % Polyester. In Blau/Grün/Weiß.

WAP55900S-3XL0LMRH | EUR 239,00*



Wende-Steppjacke Damen – MARTINI RACING®

Moderne, leicht wattierte Steppjacke mit Wendefunktion und Kapuze. Mit Brusttasche und zwei Seitentaschen. Details in den typischen MARTINI RACING® Farben. „MARTINI RACING® PORSCHE“ Badge auf der Brust, Badge mit Ziffer 3 auf dem Oberarm und 917 Pin am Saum. Die Innenseite ist inspiriert vom Porsche 917 „Hippie“. Blaues Obermaterial: 100 % Nylon. Gemustertes Obermaterial: 100 % Polyester. In Blau/Grün/Weiß.

WAP5580XS-XXL0LMRH | EUR 239,00*

*Inkl. MwSt.





Baseball-Cap Unisex – MARTINI RACING®

Baseball-Cap mit MARTINI RACING® Stickerei vorne und „Porsche“ Stickerei hinten. Verschlussband in den klassischen MARTINI RACING® Farben, stufenlos verstellbar. Inspiriert vom Porsche 917 Langheck MARTINI RACING® – besser bekannt unter dem Namen Porsche 917 „Hippie“ – befindet sich auf der einen Seite eine applizierte 3 und eine Rennflagge. 100% Baumwolle. In Dunkelblau/Weiß.

WAP5500010LMRH | EUR 35,00*



Gürtel Unisex – MARTINI RACING®

Webgürtel in den typischen MARTINI RACING® Farben. Stufenlos verstellbar. Die Schließe ist mit dem „PORSCHE“ Schriftzug geprägt. Gürtelende in Leder eingefasst. Leder an Schließe mit MARTINI RACING® Porsche Logo geprägt. Größen: S [80 cm], M [95 cm], L [110 cm] und XL [125 cm]. Gürtel: 100% Polyester. Schließe: 100% Zink-Alloy. In Blau/Rot.

WAP557080-1250LMRH | EUR 79,00*

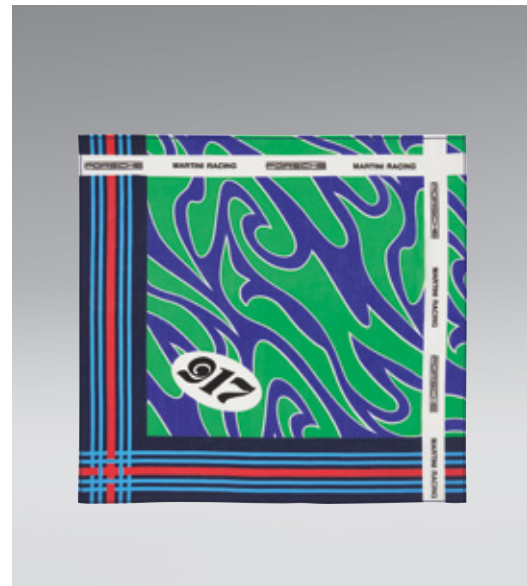

Nickituch – MARTINI RACING®

Nickituch inspiriert vom Porsche 917 „Hippie“ und dem Original Hippie Tuch von Mary, der Frau von Vic Elford, das sie 1971 in Le Mans trug. Dieses Nickituch eignet sich als Halstuch, Kopftuch oder Dekoration an der Tasche. ca. 50 cm x 50 cm. 100% Baumwolle. In Blau/Grün/Weiß.

WAP5500060LMRH | EUR 20,00*





Sonnenbrille P' 8642 M – MARTINI RACING®

Modernes und zeitloses Design aus Edelstahl im MARTINI RACING® Look. Der 3D-Effekt des Straight-Edge-Konzepts bewirkt einen faszinierenden Lichteffect. In Dunkelblau mit „MARTINI RACING®“ Druck auf den Bügeln. Gläser in Blau verspiegelt. Made in Italy.

WAP0786420KM62 | EUR 300,00*

Chronograph – MARTINI RACING®

Chronograph im MARTINI RACING® Design. Schweizer ETA Uhrwerk mit vier Steinen. Schwarzes Zifferblatt aus Metall mit dem typischen „MARTINI RACING® PORSCHE“ Logo und Streifen. Superluminova auf Stunden- und Minutenzeiger und Ziffern. Fünfteiliges Gehäuse aus Edelstahl, fein satiniert. Wasserdicht bis 10 ATM. Integrierte Stoppfunktion. Saphirglas mit einseitiger Anti-Reflexionsbeschichtung. Tube und Krone geschraubt und poliert mit graviertem PORSCHE Wappen auf der Stirnfläche. Metallarmband mit Längen-Regulierungselementen. Bandbreite: 22 mm. Schließe aus Edelstahl mit graviertem „PORSCHE“ Schriftzug. Mit hochwertiger Uhrenverpackung. Höhe: 12 mm. Ø 42 mm. Swiss Made.

WAP0700710LMRC | EUR 699,00*



Kühltasche – MARTINI RACING®

Geräumige, wasserfeste Kühltasche mit Badges im MARTINI RACING® Design. Ein zusätzliches Fach auf der Vorderseite ist mit Reißverschluss verschließbar, der abnehmbare Schultergurt ist in der Größe verstellbar. In Dunkelblau/Hellblau/Weiß.

WAP0359290MOMR | EUR 109,00*

Freizeittasche – MARTINI RACING®

Moderne Sporttasche im beliebten MARTINI RACING® Design mit 3D-Logo auf der Front sowie grünen Details. Geräumiges Hauptfach mit kleinem Innenfach mit Reißverschluss für persönliche Gegenstände. Zwei seitliche Taschen. Mit abnehmbarem Schultergurt. Obermaterial: 70 % Polyester, 30 % Acryl. Futter: 100 % Polyester. In Dunkelblau.

WAP0359270LOMR | EUR 109,00*



Rucksack – MARTINI RACING®

Moderner Rucksack im beliebten MARTINI RACING® Design mit 3D-Logo auf der Front sowie grünen Details. Geräumiges Innenfach mit Laptop-Fach. Separate Fronttasche und versteckte Rückentasche. Mit Trolley-Link. Obermaterial: 70 % Polyester, 30 % Acryl. Futter: 100 % Polyester. In Dunkelblau.

WAP035926LOMR | EUR 109,00*



Multipurpose Case – MARTINI RACING®

Weiches Case im beliebten MARTINI RACING® Design mit grünen Details. Mit diversen Innenfächern zur sicheren Aufbewahrung von z. B. Kopfhörern, Powerbank oder Ladekabeln. 60 % Polyester, 40 % Nylon. In Dunkelblau.

WAP035928LOMR | EUR 50,00*



Bademantel Unisex – MARTINI RACING®

Bademantel mit Kapuze im MARTINI RACING® Design. Mit 2 aufgesetzten Taschen und hochwertigen MARTINI RACING® Details wie Stickereien und einem Webpatch am Oberarm. Gürtel mit gesticktem „PORSCHE“ Schriftzug. Oberseite aus weichem Velours, Innenseite aus Frottee. 100 % Baumwolle. In Dunkelblau.

WAP55500S–3XLOLOMR | EUR 149,00*



Handtuch XL – MARTINI RACING®

Jacquard-gewebtes Handtuch im MARTINI RACING® Design. Dunkelblaue Oberseite aus weichem Velours und weiße Unterseite aus Frottee. Mit aufgenähtem Zierband und Aufhänger in MARTINI RACING® Farben. Mit aufgesetzter Klettverschluss tasche auf der Rückseite für persönliche Gegenstände [Smartphone, Schlüssel etc.]. Maße: ca. 190 cm × 90 cm. 100 % Baumwolle. In Dunkelblau/Weiß.

WAP5500050LOMR | EUR 89,00*



Sonnen- und Regenschirm – MARTINI RACING®

Schirm im MARTINI RACING® Design – als Regen- und Sonnenschirm einsetzbar. Inkl. Hülle mit praktischem Schulterhenkel für einen einfachen Transport. Komfortable Öffnung durch handlichen Schieber, hochwertiges Windproof-System für eine maximale Gestellflexibilität, auch bei stärkeren Windböen. Schienen und zweiteiliger Stock aus stabilem Fiberglas, Unterstock mit Spitze zur Fixierung im Boden. Koffertauglich durch platzsparende Reisegröße.

WAP0500820MSMR | EUR 80,00*



Regenschirm XL – MARTINI RACING®

Großer Regenschirm mit Doppelbezug und MARTINI RACING® Druckmotiv zum 917 Langheck von 1971. Mit Dupont-Teflon-Beschichtung und silbernen Elementen. Windproof-System mit Fiberglasschienen. Kunststoffgriff mit „21“-Prägung auf der Unterseite. Länge [geschlossen] 88,5 cm. Ø ca. 120 cm. In Dunkelblau.

WAP0505700J | EUR 80,00*



Tischuhr – MARTINI RACING®

Design angelehnt an die Sport Chrono Uhr der Porsche Fahrzeuge. Im MARTINI RACING® Design. Weck- und Countdown-Funktion. Alarmton mit Motorsound. Uhrzeit-anzeige analog und digital. LCD-Display. Digitale Zeitanzeige wahlweise im 12- oder 24-Stunden-Format. Kalenderanzeige in 2 Formaten: Tag-Monat-Jahr oder Monat-Tag-Jahr. Höhe: ca. 11,5 cm. In Schwarz/Weiß/Dunkelblau/Hellblau/Rot.

WAP0701020KOMR | EUR 249,00*

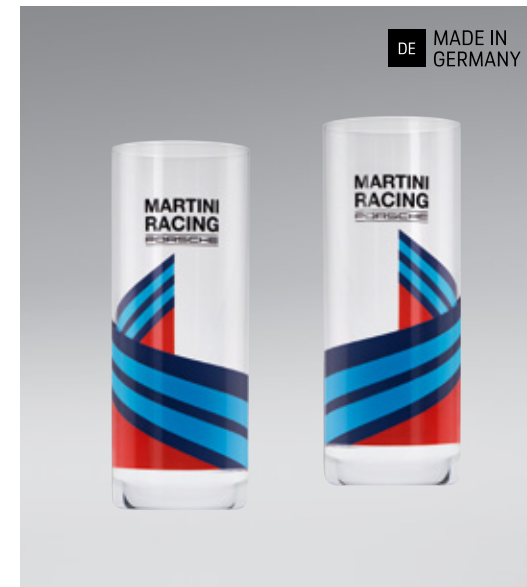

Longdrink-Gläser 2er-Set – MARTINI RACING®

Hochwertige Bleikristallgläser [maschinengeblasen] im MARTINI RACING® Design. Glas und Veredlung: Motive in den MARTINI RACING® Farben. In Blau/Rot/Schwarz. Made in Germany.

WAP0505000LOMR | EUR 39,00*



Thermo-Isolierflasche – MARTINI RACING®

Aus doppelwandigem Edelstahl. Mit MARTINI RACING® Design in Dunkelblau und Streifen in Hellblau/Rot. Verschluss in Anlehnung an den Porsche Zentralverschluss. Fassungsvermögen: 1,0 l.

WAP0500620LOMR | EUR 69,00*



Thermobecher – MARTINI RACING®

Hochwertiger Thermo-Isolierbecher mit MARTINI RACING® Design. Aus doppelwandigem Edelstahl. Deckel auslauf-sicher. Hält sowohl heiße Getränke warm als auch kalte Getränke kühl. Fassungsvermögen: ca. 0,45 l. In Dunkelblau/Blau/Rot.

WAP0505500K | EUR 49,00*



917 Grillbadge – MARTINI RACING®

Grillbadge mit Abbildung des 917 KH MARTINI RACING®, der 1971 den zweiten Porsche Gesamtsieg im legendären 24-Stunden-Rennen von Le Mans errungen hat. Ø 95 mm. Aus 95% Zink, 5% Acryllack. Made in Germany.

WAP0508100MOMR | EUR 90,00*



Grillbadge – Limited Edition – MARTINI RACING®

Limitiert auf 2.000 Exemplare. Ø 95 mm. Aus Metall. Mit Befestigungsmaterial [Schrauben]. In Dunkelblau/Rot/Silber. Made in Germany.

WAP0508100LOMR | EUR 90,00*



Porsche Sitzfass – MARTINI RACING®

Authentisches Fass als Sitzmöbel. Mit Folierung im MARTINI RACING® Design und gepolsterter Sitzfläche. Für innen und außen geeignet. Höhe: ca. 60 cm. Made in Germany.

WAP0501000MSFS | EUR 279,00*



Snap-on-Case für iPhone 12 mini – MARTINI RACING®

iPhone-Hülle im typischen MARTINI RACING® Look. Mit „MARTINI RACING®“ und „PORSCHE“ Schriftzug sowie der Startnummer 22. Drückhilfen für Laut- und Leisetasten sowie Aussparungen für Kamera, Lautsprecher und Mikrofon.

WAP0300100MSOC | EUR 20,00*



Snap-on-Case für iPhone 12/12 Pro – MARTINI RACING®

iPhone-Hülle im typischen MARTINI RACING® Look. Mit „MARTINI RACING®“ und „PORSCHE“ Schriftzug sowie der Startnummer 22. Drückhilfen für Laut- und Leisetasten sowie Aussparungen für Kamera, Lautsprecher und Mikrofon.

WAP0300110MSOC | EUR 20,00*



Snap-on-Case für iPhone 12 Pro Max – MARTINI RACING®

iPhone-Hülle im typischen MARTINI RACING® Look. Mit „MARTINI RACING®“ und „PORSCHE“ Schriftzug sowie der Startnummer 22. Drückhilfen für Laut- und Leisetasten sowie Aussparungen für Kamera, Lautsprecher und Mikrofon.

WAP0300160MSOC | EUR 20,00*

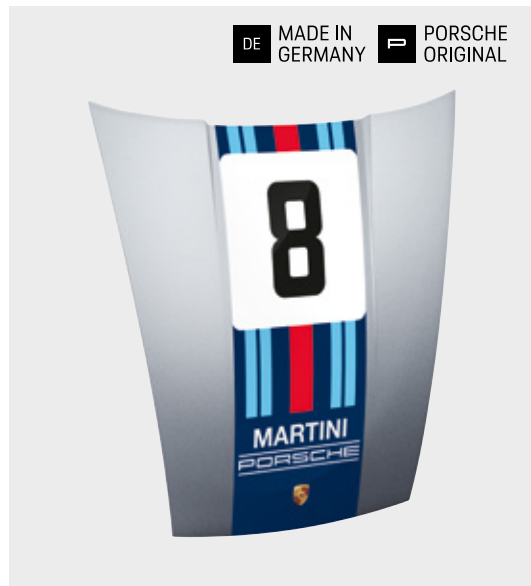

911 Haube MARTINI RACING® Lollipop

Original Fronthaube des historischen Porsche 911 [G-Serie] mit original historischem Porsche Wappen. Haube in Silbermetall lackiert mit hochwertigem MARTINI RACING® Dekor und Startnummer 8. Magnetisch. Inkl. Hängevorrichtung und Bohrschablone zur Wandmontage. Maße: ca. 120 cm x 130 cm. Gewicht: ca. 15 kg. Fertigung auf Bestellung.

WAP0503020MMR1 | EUR 2.900,00*

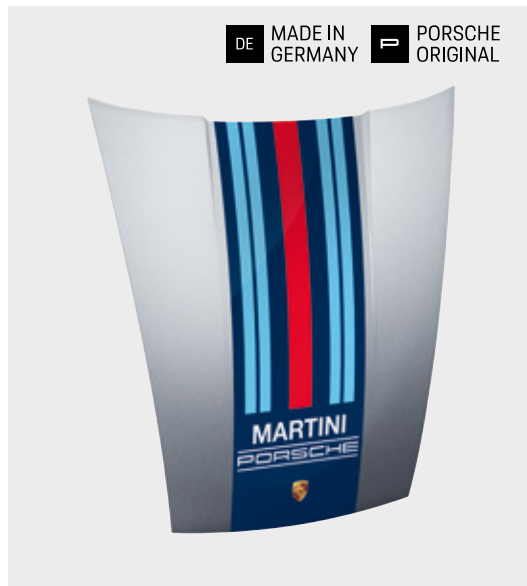

911 Haube MARTINI RACING®

Original Fronthaube des historischen Porsche 911 [G-Serie] mit original historischem Porsche Wappen. Haube in Silbermetall lackiert mit hochwertigem MARTINI RACING® Dekor. Magnetisch. Inkl. Hängevorrichtung und Bohrschablone zur Wandmontage. Maße: ca. 120 cm x 130 cm. Gewicht: ca. 15 kg. Fertigung auf Bestellung.

WAP0503030MMR2 | EUR 2.900,00*



Computermaus – MARTINI RACING®

Funkmaus im typischen MARTINI RACING® Look. Heckleuchtenband leuchtet bei Nutzung. Form ergonomisch optimiert. Aus Kunststoff. In Schwarz/Blau/Rot.

WAP0808100K | EUR 95,00*



Lanyard – MARTINI RACING®

Lanyard mit abnehmbarem Schlüsselanhänger und Flugzeugschnalle. In den typischen MARTINI RACING® Farben. Porsche Logo gewebt. „MARTINI RACING® PORSCHE“ Rubber Badge. 1 x großer Schlüsselring und kleiner Schlüsselring. Band: 100 % Polyester. Karabiner: 100 % Zink-Alloy. In Blau/Rot.

WAP5500030LMRH | EUR 30,00*





917 „Sau“ Collection

Originell, ungewöhnlich und mit großer Geschichte. Das Design der neuen 917 „Sau“ Collection bringt historisches Rennsportfeeling direkt nach Hause. Und ist eine Hommage an den legendären Porsche 917/20, der 1971 in Le Mans an den Start ging.

Und für Aufruhr sorgte – nicht zuletzt wegen seiner fantasievollen Lackierung, dem „Sau“-Design, das sich auch auf allen Produkten der neuen Collection wiederfindet. Und durch das jede Pause garantiert zum Boxenstopp wird.

LE LIMITED EDITION



Collector's Cup No. 4 – Limited Edition – 917 „Sau“

Sammeltasse No. 4 aus Porzellan. Limitiert auf 10.000 Stück. Exklusive Porsche Porzellanform in Anlehnung an das Porsche Wappen. Im Look der legendären 917 „Sau“. Design by Studio F. A. Porsche. In hochwertiger Geschenkverpackung. Spülmaschinengeeignet.

WAP0506700M917 | EUR 25,00*

LE LIMITED EDITION



Collector's Espresso Duo No. 4 – Limited Edition – 917 „Sau“

Auf 5.000 Stück limitiertes Set, bestehend aus je 2 Espressotassen und -untertellern. Exklusive Porsche Porzellanform, in Anlehnung an das Porsche Wappen. Design by Studio F. A. Porsche, inspiriert von der legendären 917 „Sau“. In hochwertiger Geschenkverpackung. Spülmaschinengeeignet.

WAP0506600M917 | EUR 49,00*

LE LIMITED EDITION



Longdrink-Gläser, 2er-Set – 917 „Sau“

Set aus 2 hochwertigen Longdrink-Gläsern im Look der legendären 917 „Sau“. Design by Studio F. A. Porsche. Fassungsvermögen: je Glas ca. 450 ml.

WAP0506800M917 | EUR 39,00*

*Inkl. MwSt.



Thermo-Isolierflasche – 917 „Sau“

Thermo-Isolierflasche aus doppelwandigem Edelstahl im Look der legendären 917 „Sau“. Verschluss in Anlehnung an den Porsche Zentralverschluss. Fassungsvermögen: ca. 1,0 l.

WAP0506900M917 | EUR 69,00*



DE MADE IN GERMANY



Porsche Sitzfass – 917 „Sau“

Authentisches Fass als Sitzmöbel. Mit Folierung in 917 „Sau“ Design und gepolsterter Sitzfläche. Für innen und außen geeignet. Höhe: ca. 60 cm. Made in Germany.

WAP0501020MSFS | EUR 279,00*



Poster-Set – 917 „Sau“

Poster-Set, bestehend aus 2 Postern. Motiv 1: 917/20 „Sau“, Motiv 2: exklusiv designtes Rennplakat „Pink Pig back on Track“. Maße: 50 cm × 70 cm.

WAP0924500M917 | EUR 10,00*



Schmusetuch – 917 „Sau“

Kuscheliges Schmusetuch aus Plüsch in Schweineform und im legendären 917 „Sau“ Design.

WAP0400020MOST | EUR 25,00*

DE MADE IN GERMANY PORSCHÉ ORIGINAL



911 Haube Pink Pig

Original Fronthaube des historischen Porsche 911 [G-Modell] mit original historischem Porsche Wappen. In Pink mit hochwertigem Dekor in Anlehnung an den legendären 917 „Sau“. Magnetisch. Inkl. Hängevorrichtung und Bohrschablone zur Wandmontage. Maße: ca. 120 cm × 130 cm. Gewicht: ca. 15 kg. Fertigung auf Bestellung.

WAP0503060NPKP | EUR 2.900,00*



Motorsport Replica Collection

Bereit für ein Makeover? Nicht nur das Formel-E-Team mitsamt Fahrzeug wurde neu aufgestellt, auch die Teambekleidung wurde komplett neu kreiert. Getreu dem Motto „Start from Zero“.

Die Motorsport Replica Collection bringt den Style der Profis vom Kopf bis zu den Füßen direkt zu den Fans. Dabei sind die von Puma entwickelten Turnschuhe und die Cap genau genommen gar keine Replicas, sondern Original-Teamwear der Porsche Teams.

Jeder Einzelne der Porsche Motorsport Familie ist bereit alles zu geben, um mit der einen Idee mehr und dem kleinen Extra an Einsatz die nächste Hundertstelsekunde gutzumachen. Ein Prinzip, das die Replica Collection konsequent weiterführt.



Strickpullover – Motorsport Replica

Troyer mit Stehkragen und kurzem Reißverschluss. Angelehnt an die Original Porsche Motorsport Team Bekleidung. Porsche Motorsport und Hugo Boss Logo auf Brust gestickt. Michelin und Mobil1 Logo auf Oberarm gestickt. Hugo Boss Logo auf Rücken gestickt.

WAP1210XS–3XL0MMSR | EUR 159,00*



Winterjacke – Motorsport Replica

Lange wattierte Jacke. Hält bei Wind und Wetter warm. Wassersäule 5.000 mm und Atmungsaktivität 5.000 g/m²/24 h. Gefütterte, abnehmbare Kapuze mit elastischem Kordelzug, Klettverschluss und dekorativem reflektierendem Printdetail. Zweiwege-Reißverschluss an der Front mit Windschutzleiste und Klettverschluss. Zwei Seitentaschen, verdeckte Brusttasche sowie Innentasche mit Reißverschluss. Ärmelsaum mit doppeltem Bündchen, verstellbarem Klettverschluss und dekorativem reflektierendem Printdetail. Porsche Motorsport und Hugo Boss Logo auf Brust und Rücken. Michelin und Mobil1 Logo auf dem Oberarm. Hugo Boss und ein großes Porsche Logo auf dem Rücken.

WAP12000S–3XL0MMSR | EUR 399,00*



Cap – Formula E

Original Formula E Porsche Team Cap. Mit Klettverschluss und vielen Sponsorenlogos [TAG Heuer, ABB, vodafone und Puma]. Einheitsgröße.

WAP8800010MFME | EUR 35,00*



Polo-Shirt Herren – Motorsport Replica

Halbarm-Polo-Shirt aus Piqué mit drei Knöpfen und „PORSCHE MOTORSPORT“ Signet. Design angelehnt an die original Porsche Motorsport Teambekleidung. Mit „PORSCHE“ Schriftzug auf der Schulterpasse. Inkl. Motorsport-Kit mit Phone-Popper, Brillenband und Ohrstöpseln für die Rennstrecke. 95% Baumwolle, 5% Elasthan.

WAP43200S-3XLLOOMS
[schwarz, mit Reißverschluss-Brusttasche],
WAP43000S-3XLLOOMS [weiß] |
je EUR 79,00*



Polo-Shirt Damen – Motorsport Replica

Halbarm-Polo-Shirt aus Piqué mit drei Knöpfen und „PORSCHE MOTORSPORT“ Signet. Design angelehnt an die original Porsche Motorsport Teambekleidung. Mit „PORSCHE“ Schriftzug auf der Schulterpasse. Inkl. Motorsport-Kit mit Phone-Popper, Brillenband und Ohrstöpseln für die Rennstrecke. 95% Baumwolle, 5% Elasthan.

WAP4340XS-XXLOOMS
[schwarz, mit Reißverschluss-Brusttasche],
WAP4310XS-XXLOOMS [weiß] |
je EUR 79,00*

*Inkl. MwSt.

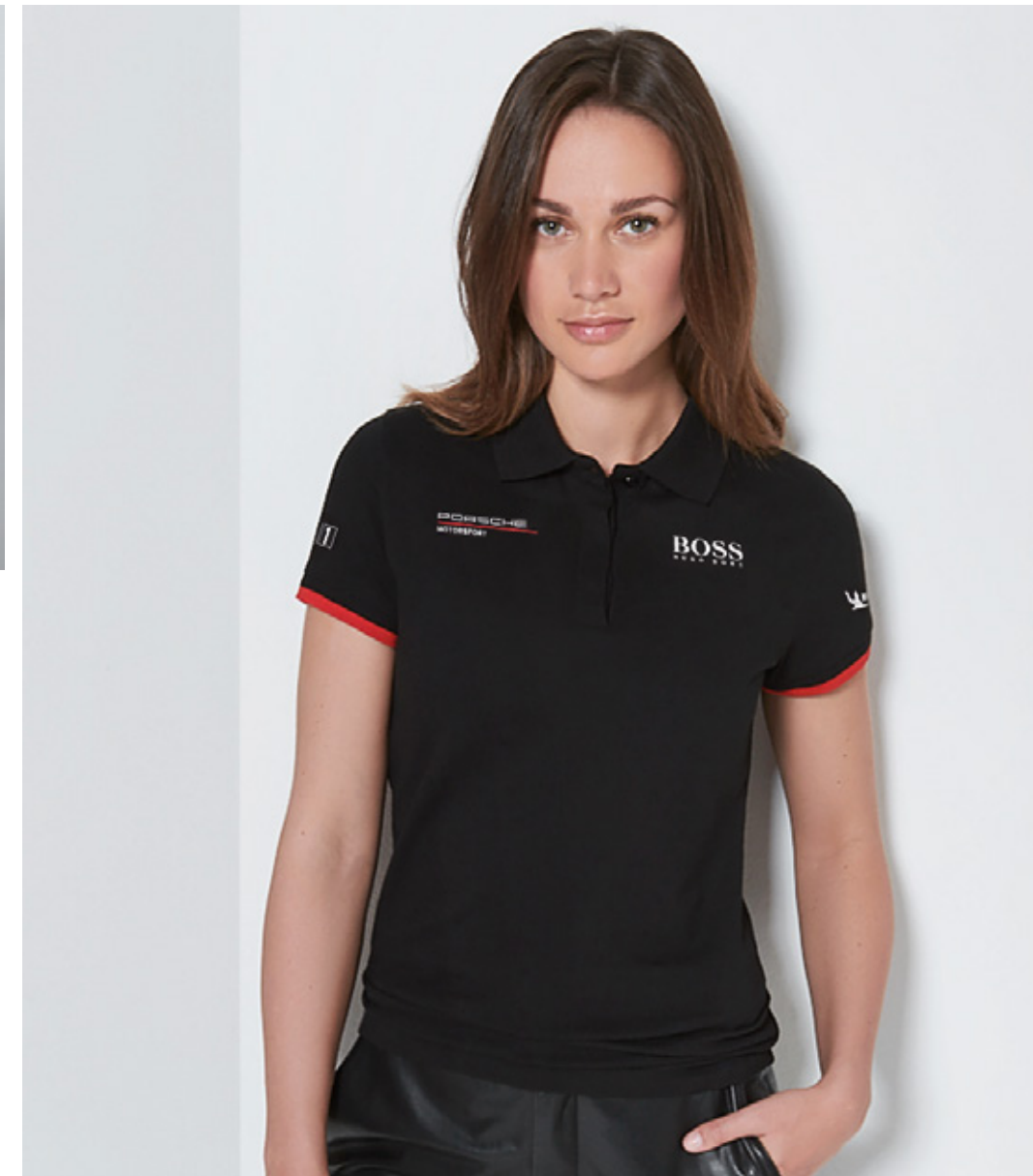



Softshell-Jacke Herren – Motorsport Replica

Softshell-Jacke mit Stehkragen, Reißverschluss-Seitentaschen und Fleece-Innenseite. Design angelehnt an die original Porsche Motorsport Teambekleidung. Wassersäule 5.000 mm, Atmungsaktivität 5.000 g/m²/24 h. Seitentaschen mit Reißverschluss. Inkl. Motorsport-Kit mit Phone-Popper, Brillenband und Ohrstöpseln für die Rennstrecke. 100 % Polyester. In Schwarz/Weiß.

WAP43500S-3XL0LOMS | EUR 249,00*



Softshell-Jacke Damen – Motorsport Replica

Softshell-Jacke mit Stehkragen, Reißverschluss-Seitentaschen, Fleece-Innenseite und verstellbaren Ärmelriegeln. Design angelehnt an die original Porsche Motorsport Teambekleidung. Wassersäule 5.000 mm, Atmungsaktivität 5.000 g/m²/24 h. Seitentaschen mit Reißverschluss. Inkl. Motorsport-Kit mit Phone-Popper, Brillenband und Ohrstöpseln für die Rennstrecke. 100 % Polyester. In Schwarz/Weiß.

WAP4360XS-XXL0LOMS | EUR 249,00*



Jacke Unisex – Motorsport Replica

Regenjacke mit Stehkragen und verstaubarer Kapuze. Design angelehnt an die original Porsche Motorsport Teambekleidung. Wassersäule 5.000 mm, Atmungsaktivität 5.000 g/m²/24 h. Seiten-, Brust- und Innentaschen mit Reißverschluss. Inkl. Motorsport-Kit mit Phone-Popper, Brillenband und Ohrstöpseln für die Rennstrecke. 100 % Polyester. In Schwarz/Weiß.

WAP4380XS-3XL0LOMS | EUR 189,00*



Softshell-Weste Unisex – Motorsport Replica

Softshell-Weste mit Stehkragen, Reißverschluss-Seitentaschen und Fleece-Innenseite. Design angelehnt an die original Porsche Motorsport Teambekleidung. Wassersäule 5.000 mm, Atmungsaktivität 5.000 g/m²/24 h. Seitentaschen mit Reißverschluss. Inkl. Motorsport-Kit mit Phone-Popper, Brillenband und Ohrstöpseln für die Rennstrecke. 100 % Polyester. In Schwarz/Weiß.

WAP4370XS-3XL0LOMS | EUR 169,00*



Baseball-Cap – Motorsport Replica

Baseball-Cap mit Klettverschluss. Design mit „PORSCHE MOTORSPORT“ Signet und Puma Logo angelehnt an die original Porsche Motorsport Teambekleidung. 100 % Polyester. In Weiß.

WAP4300010LOMS | EUR 35,00*



Turnschuh Unisex – Motorsport Replica

Original-Turnschuhe der Porsche Motorsport Teams. Einteiliges, nahtloses Obermaterial aus gestricktem Mesh für Leichtigkeit und Atmungsaktivität. Bootie Fit Construction mit spezieller Innenschuh-Konstruktion für maximalen Komfort dank personalisierter Passform. Mit integrierter Engineered Stability Zone in der zweilagigen Mittelsohle für optimale Stabilität, hochwirksamer Dämpfung, die bei jedem Schritt Energie zurückführt, und antimikrobieller, atmungsaktiver EcoOrthoLite® Einlegesohle. 50 % Gummi, 30 % Polyester, 20 % Polyurethan. In Schwarz.

WAP43938-470LOMS | EUR 130,00*



Motorsport Fanwear Collection

Die Rennstrecke bietet genau das richtige Umfeld für Porsche, sich immer wieder aufs Neue zu beweisen. Mit an den Start geht die neue Fanwear von Porsche Lifestyle. Schließlich wollen wir unser Team bestmöglich unterstützen. Denn ob Benzin- oder E-Performance: Motorsport ist und bleibt ein Mannschaftssport.

Die sportiven T-Shirts, Sweatshirts, Jacken und Accessories bestehen durch ein schlichtes Design, das sich auch abseits der Rennstrecke in einer der 12 Metropolen sehen lassen kann. Die charakteristischen Farben Schwarz, Rot und Weiß bestimmen die Looks und machen sie unter Motorsportfans unverkennbar. Auch die Flagge zum standesgemäßen Fanjubiläum darf in der neuen Kollektion natürlich nicht fehlen.



Polo-Shirt Herren – Motorsport Fanwear

Polo-Shirt aus Jersey mit drei Knöpfen und „PORSCHE MOTORSPORT“ Signet. Mit roter Paspel an der Schulterpasse. 95 % Baumwolle, 5 % Elasthan.

WAP80100S-3XL0LFMS [weiß],
WAP80200S-3XL0LFMS [schwarz],
WAP80300S-3XL0LFMS [grau] | je EUR 59,00*

Polo-Shirt Damen – Motorsport Fanwear

Polo-Shirt aus Jersey mit drei Knöpfen und „PORSCHE MOTORSPORT“ Signet. Tonaler „PORSCHE“ Schriftzug vertikal am Rücken. 95 % Baumwolle, 5 % Elasthan.

WAP8040XS-XXL0LFMS [rot],
WAP8050XS-XXL0LFMS [grau],
WAP8060XS-XXL0LFMS [schwarz] | je EUR 59,00*

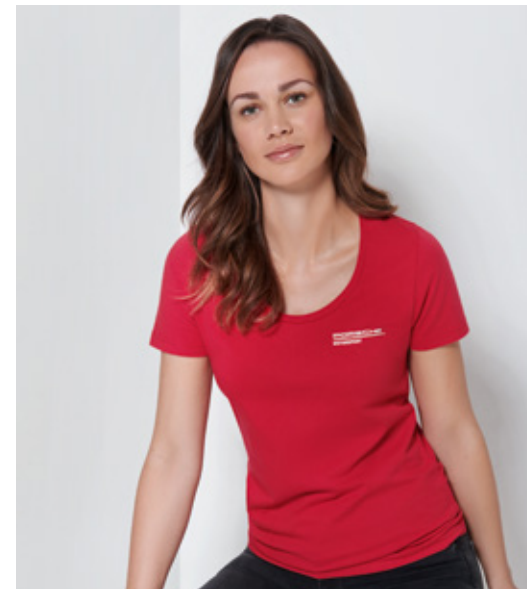

T-Shirt Herren – Motorsport Fanwear

Halbarm-T-Shirt aus Jersey mit „PORSCHE MOTORSPORT“ Signet. Tonaler „PORSCHE“ Schriftzug auf der Schulterpasse. 100 % Baumwolle.

WAP80700S-3XL0LFMS [weiß],
WAP80800S-3XL0LFMS [schwarz],
WAP80900S-3XL0LFMS [grau] | je EUR 39,00*

T-Shirt Damen – Motorsport Fanwear

Halbarm-T-Shirt aus Jersey mit drei Knöpfen und „PORSCHE MOTORSPORT“ Signet. Tonaler „PORSCHE“ Schriftzug vertikal am Rücken. 95 % Baumwolle, 5 % Elasthan.

WAP8100XS-XXL0LFMS [rot],
WAP8110XS-XXL0LFMS [grau],
WAP8120XS-XXL0LFMS [schwarz] | je EUR 39,00*



Polo-Shirt Damen – Motorsport Fanwear

Halbarm-Polo-Shirt mit 3 Knöpfen und V-förmiger Paspel. „PORSCHE MOTORSPORT“ Signet auf der Vorderseite und tonales Porsche Logo auf der Rückseite. 95 % Baumwolle, 5 % Elasthan. In Schwarz/Rot.

WAP126XXX0NFMS | EUR 65,00*



Polo-Shirt Herren – Motorsport Fanwear

Halbarm-Polo-Shirt mit 2 Knöpfen. „PORSCHE MOTORSPORT“ Signet auf der Vorderseite und tonales Porsche Logo auf der Rückseite. Mesh-Einsatz an Schultern und Ärmeln. 95 % Baumwolle, 5 % Elasthan. In Schwarz/Rot.

WAP125XXX0NFMS | EUR 65,00*



Jacke Damen – Motorsport Fanwear

Leichte Softshell-Jacke mit Stehkragen und „PORSCHE MOTORSPORT“ Signet. Wärmende Fleece-Innenseite. Mesh-Einsatz an Schultern und Oberarmen. Sportliche Teilungsnähte und Paspel in V-Form. Zwei Seitentaschen und 2 Brusttaschen mit Reißverschlüssen. 86 % Polyester, 14 % Elasthan. In Rot/Schwarz.

WAP121XXX0NFMS | EUR 140,00*



Jacke Herren – Motorsport Fanwear

Leichte Softshell-Jacke mit Stehkragen und „PORSCHE MOTORSPORT“ Signet. Wärmende Fleece-Innenseite. Mesh-Einsatz an Schultern und Oberarmen. Sportliche Teilungsnähte und Paspel in V-Form. Zwei Seitentaschen und 2 Brusttaschen mit Reißverschlüssen. 86 % Polyester, 14 % Elasthan. In Schwarz/Rot.

WAP120XXX0NFMS | EUR 140,00*

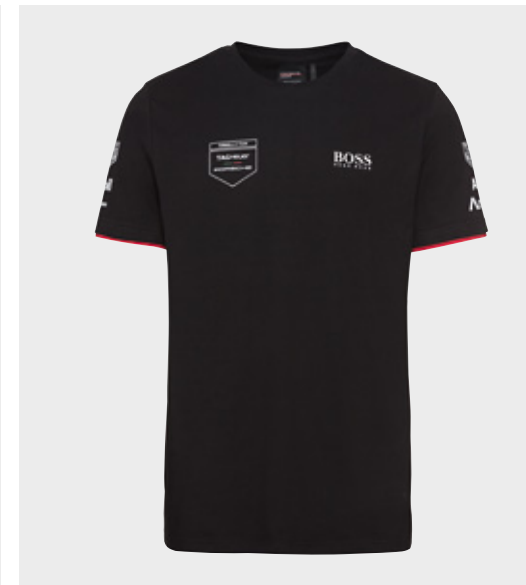

T-Shirt – Motorsport Fanwear

Halbarm T-Shirt für Herren mit Rundhalsausschnitt und original Formel-E-Teamlogo. In Schwarz.

WAP128XXX0NFMS | EUR 39,00*



Jacke – Motorsport Fanwear Collection

Leichte Stretchjacke mit vielen Formel-E-Teamlogos. Mit wärmender Vlies-Innenseite und 2 Seitentaschen mit Reißverschlüssen und Stehkragen. Unisex. In Rot/Weiß/Schwarz.

WAP127XXX0NFMS | EUR 140,00*



Kapuzenpullover Unisex – Motorsport Fanwear

Lässiger Kapuzenpullover verziert mit großem „PORSCHE MOTORSPORT“ Signet. Mit Beuteltasche, sportlichen Teilungsnähten. Mesh-Einsatz auf den Schultern und am Oberarm.

WAP124XXX0NFMS | EUR 95,00*



Windbreaker Unisex – Motorsport Fanwear

Leichter Windbreaker mit Kapuze mit Kordeln. Saum mit verstellbarem Gummizug aus reißfestem Ripstop-Material. Seitentaschen und eine Tasche am Oberarm mit Reißverschluss. Mit Mesh-Innenfutter. Oberstoff: 100 % Polyamid. Ärmelfutter: 100 % Polyester. Futter Körper und Kapuze: 100 % Polyester. In Schwarz/Rot.

WAP123XXX0NFMS | EUR 119,00*



Sweatjacke Herren – Motorsport Fanwear

Sweatjacke mit „PORSCHE MOTORSPORT“ Signet. Mit zwei seitlichen Eingrifftaschen, tonalem „PORSCHE“ Schriftzug auf der Schulterpasse und Knopf mit „PORSCHE“ Schriftzug am Oberarm. 70 % Baumwolle, 30 % Polyester. In Schwarz.

WAP81400S-3XL0LFMS | EUR 100,00*



Trinkflasche – Motorsport Fanwear

Halbtransparente Trinkflasche mit Schraubverschluss und „PORSCHE MOTORSPORT“ Signet. Ideal für unterwegs und an der Rennstrecke. Füllmenge: ca. 735 ml. Spülmaschinengeeignet.

WAP0501270NFMS | EUR 19,00*





Schlüsselanhänger Laser – Motorsport Fanwear

Schlüsselanhänger aus Edelstahl mit gelasertem „PORSCHE MOTORSPORT“ Signet. 90 % Zink-Alloy, 10 % Metall. In Silberfarben.

WAP0500060LFMS [tonales Laser-Logo],

WAP0500050LFMS [farbiges Druck-Logo mit Glasur] | je EUR 19,00*

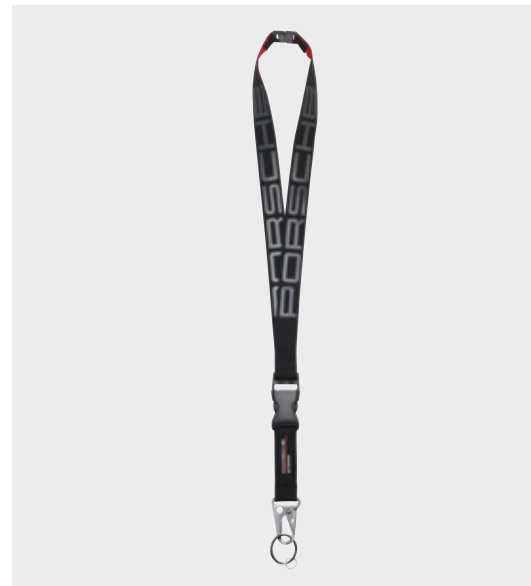

Lanyard – Motorsport Fanwear

Schlüsselband mit „PORSCHE“ Schriftzug und Sicherheitsausklinkung. Inkl. abnehmbarem Schlüsselanhänger mit „PORSCHE MOTORSPORT“ Signet. 80 % Polyester, 10 % Kunststoff, 10 % Metall. In Schwarz.

WAP0500030LFMS | EUR 19,00*



Baseball-Cap – Motorsport Fanwear

Perforierte 5-Panel-Baseball-Cap mit Snapback-Verschluss und „PORSCHE MOTORSPORT“ Signet. Hinten befindet sich mittig ein Knopf mit „PORSCHE“ Schriftzug. 100 % Polyester.

WAP8000010LFMS [schwarz],

WAP8000020LFMS [rot],

WAP8000030LFMS [weiß] | je EUR 29,00*



Rucksack – Motorsport Fanwear

Rucksack mit Laptop-Einschubfach. Frontfach mit Reißverschlüssen und geräumigen Netzstofftaschen an den Seiten. Polsterung an Trägern und Rückenteil. Mit „PORSCHE MOTORSPORT“ Signet. 100% Polyester. In Schwarz.

WAP0350030LFMS | EUR 49,00*



Sporttasche – Motorsport Fanwear

Sporttasche mit großem Haupt- und separatem Schuhfach. Mit gepolstertem Schultergurt. Mit „PORSCHE MOTORSPORT“ Signet. 100% Polyester. In Schwarz.

WAP0350020LFMS | EUR 59,00*



Pull Bag – Motorsport Fanwear

Leichter Rucksack im klassischen Turnbeutel-Design mit Kordelzug als Schulterträger. Mit Reißverschlusstasche außen und „PORSCHE MOTORSPORT“ Signet. 100% Polyester. In Schwarz.

WAP0350010LFMS | EUR 19,00*



Flagge – Motorsport Fanwear

Fan-Flagge mit „PORSCHE MOTORSPORT“ Signet. Maße: 90 cm x 60 cm. 100% Polyester. In Schwarz. Made in Germany.

WAP0500070LFMS | EUR 25,00*



Heritage Collection

Trends kommen und gehen. Stil bleibt. Das beweist auch die neue 911 Targa 4S Heritage Design Edition, die den Wurzeln der Marke Porsche huldigt und durch viele historische Design-Details ein Stück Sportwagengeschichte wieder auf die Straßen von heute bringt.

An diese Porsche Sonderedition ist die Heritage Collection angelehnt, die beweist, dass die 50er mehr zu bieten hatten als Petticoats, Etuikleider, Blue Jeans und Lederjacken. Mit prachtvollen Farben und goldenen Akzenten bringt sie Retro-Style mit einem modernen Twist in Ihren Alltag.

911 Targa 4S Heritage Design Edition: Kraftstoffverbrauch in l/100 km: innerorts 15,0–13,3 · außerorts 8,0–7,6 · kombiniert 10,3–9,9 [NEFZ]; kombiniert 11,1–10,4 [WLTP]; CO₂-Emissionen in g/km kombiniert: 235–227 [NEFZ]; 253–236 [WLTP]



Polo-Shirt Herren – Heritage

Polo-Shirt für Herren mit changierendem Effekt dank zweifarbigen Piqué in Bordeaux und Blau. Mit 3 Knöpfen. Goldfarbene Porsche Stickerei auf Brust und Nacken. Porsche Heritage Label am Saum. 50 % Baumwolle, 50 % Polyester.

WAP32000S–3XL0LHRT | EUR 80,00*



Polo-Shirt Damen – Heritage

Polo-Shirt für Damen mit changierendem Effekt dank zweifarbigen Piqué in Bordeaux und Blau. Mit Kragen und femininem V-Ausschnitt. Goldfarbene Porsche Stickerei auf Brust und Nacken. Porsche Heritage Label am Saum. 50 % Baumwolle, 50 % Polyester.

WAP3210XS–XXL0LHRT | EUR 80,00*



Collector's T-Shirt No. 19 Unisex – Limited Edition – Heritage

Eine Hommage an die 1950er Jahre und die neue 911 Targa 4S Heritage Design Edition: das Collector's Shirt mit Print-Design. In exklusiver Metallbox mit gleichem Druckmotiv verpackt. Inkl. Postkarte mit Erläuterung des Prints. Sehr weiche T-Shirt-Qualität. 100 % Baumwolle. In Dunkelgrau.

WAP3250XS–3XL0LHRT | EUR 50,00*

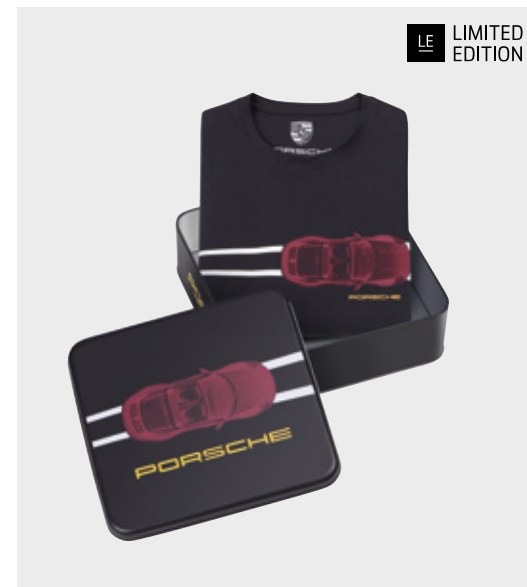

Jacke Herren – Heritage

Leicht wattierter Blouson mit 2 aufgesetzten Seitentaschen und Baseballkragen. Zusätzliche Tasche am Oberarm und Innentasche mit Reißverschluss. Dekorative Details in Bordeaux, Goldfarben und Schwarz. Goldfarbene Porsche Stickerei auf Brust und Nacken. Porsche Heritage Storylabel in der Jacke. Oberstoff und Wattierung: 100 % Polyester, Futter: 100 % Nylon. In Bordeaux. Add-on: Kartenetui aus 100 % Leder mit Karabiner zur Befestigung in der Innentasche.

WAP32200S–3XL0LHRT | EUR 399,00*



Jacke Damen – Heritage

Sportlich-schicker, leicht wattierter Blouson mit 2 aufgesetzten Seitentaschen und Baseballkragen. Zusätzliche Tasche am Oberarm und Innentasche mit Reißverschluss. Dekorative Details in Bordeaux, Goldfarben und Schwarz. Goldfarbene Porsche Stickerei auf Brust und Nacken. Porsche Heritage Storylabel in der Jacke. Oberstoff und Wattierung: 100 % Polyester, Futter: 100 % Nylon. In Beige. Add-on: Kartenetui aus 100 % Leder mit Karabiner zur Befestigung in der Innentasche.

WAP3230XS–XXL0LHRT | EUR 399,00*



Sonnenbrille P' 8508 – Heritage

Retro-Stil, modern interpretiert: Pilotenbrille von Porsche Design mit ultraflexiblen Bügeln. Aus Edelstahl. Mit Porsche Design Schriftzug auf dem Glas und auf den Bügeln. In Gold/Bordeaux. Made in Italy.

WAP0785080LHRT | EUR 250,00*



Weekender – Heritage

Moderner Canvas-Weekender in Anlehnung an die Porsche 911 Targa 4S Heritage Design Edition. Porsche Schriftzug und weitere Akzente in Goldfarben. Hochwertige Lederriemen und verstellbarer Tragegurt. Innenliegendes Reißverschlussfach. Inkl. 3 separater Innentaschen für Schuhe, Hemden und Accessoires. 35% Leinen, 40% Baumwolle, 25% Rindsleder. In Anthrazit. Made in Italy.

WAP0350110LHRT | EUR 489,00*



Geldbörse Damen – Heritage

Geldbörse aus hochwertigem Rindsleder mit geprägtem Porsche Logo und Reißverschluss. Großes innenliegendes Münzfach mit Reißverschluss und diversen Steckfächern. Zwei Scheinfächer. 60% Rindsleder, 30% Polyester, 10% Mikrofaser. In Asphaltgrau mit Detail in Bordeaux. Made in Europe.

WAP0300340LHRT | EUR 149,00*





Geldbörse Herren – Heritage

Geldbörse aus hochwertigem Rindsleder mit geprägtem Porsche Logo. Mit Münzfach und diversen Steckfächern. Scheinfach mit Trenner. 60 % Rindsleder, 30 % Polyester, 10 % Mikrofaser. In Asphaltgrau mit Detail in Bordeaux. Made in Europe.

WAP0300350LHRT | EUR 109,00*



Kreditkartenetui – Heritage

Kreditkartenetui aus hochwertigem Rindsleder mit geprägtem Porsche Logo. Mit 8 Fächern für Kreditkarten und weiteren Steckfächern. Scheinfach mit Trenner. 60 % Rindsleder, 30 % Polyester, 10 % Mikrofaser. In Asphaltgrau mit Detail in Bordeaux. Made in Europe.

WAP0300360LHRT | EUR 79,00*



Schlüsselanhänger Wappen – Heritage

Echtleider. Für alle Porsche Fahrzeugschlüssel geeignet. Ring: Messing. In Beige, Goldfarben. Inkl. Geschenkverpackung. Made in Germany.

WAP0500900LHRT | EUR 20,00*



Lederhandschuhe Herren – Classic

Fahrerhandschuh für Herren mit zweireihigen Perforierungen auf Vorder- und Rückseite. An den Handknöcheln je 4 Aussparungen mit Handstichen umnäht. Handrücken mit Druckknopf aus Antik-Messing mit „PORSCHE“ Schriftzug. Ohne Futter. 100 % Lammnappaleder. In Schwarz. Erhältlich in den Größen S, M und L.

WAP519001-0030H | EUR 130,00*

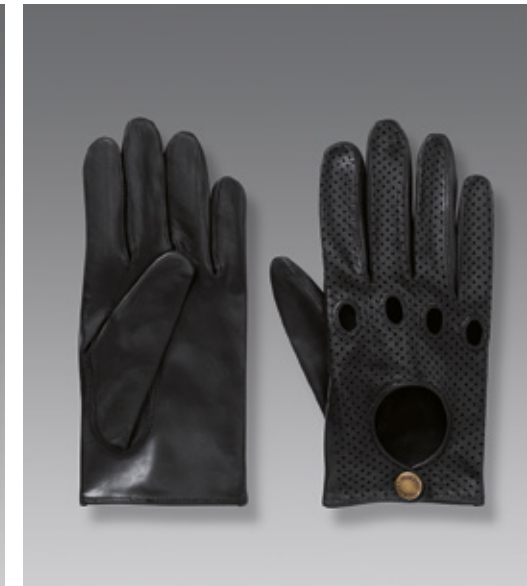

Lederhandschuhe Damen – Classic

Fahrerhandschuh für Damen mit Allover-Perforierung am Handrücken und Glattleder an der Innenhand. An den Handknöcheln je 4 Aussparungen mit Paspelsaum. Handrücken mit Druckknopf aus Antik-Messing mit „PORSCHE“ Schriftzug. Ohne Futter. 100 % Lammnappaleder. In Schwarz. Erhältlich in den Größen S, M und L.

WAP518001-0030H | EUR 130,00*



917 Salzburg Collection

Farbe bekennen. Aber nicht zu irgendwem, sondern zu keinem Geringeren als dem Porsche 917, der mit der Nummer 23 im Jahr 1970 trotz aller Widrigkeiten den ersten Le Mans-Sieg für Porsche einfuhr.

Die 917 Salzburg Collection eine Hommage an das legendäre Rennen und seinen Sieger: Sie zitiert nicht nur seine rot-weiße Lackierung und seine Startnummer, sondern überzeugt auch mit sportlichen, modernen Designs für Jung und Alt. Tragen Sie Ihre Faszination für die lebende Legende offen zur Schau – und geben Sie Gas. Im Alltag, in der Freizeit, unterwegs oder zu Hause.



Polo-Shirt Herren – 917 Salzburg

Halbarm-Polo-Shirt mit 3 Knöpfen und „PORSCHE“ Print auf der Brust. „23“ Zierstich auf dem Ärmel. „PORSCHE“ und „917“ Print auf dem Rücken. Piqué. 100 % Baumwolle. In Rot/Weiß/Schwarz.

WAP46200S-3XLOMSZG | EUR 60,00*



T-Shirt Herren – 917 Salzburg

T-Shirt für Herren mit Porsche Logo auf Brust und Rücken. „917“ Druck auf dem Rücken. „23“ Zierstich auf dem rechten Ärmel. 100 % Baumwolle. In Rot/Weiß/Schwarz.

WAP46000S-3XLOMSZG | EUR 50,00*



Sonnenbrille P' 8642 – 917 Salzburg

Moderne, zeitlose Sonnenbrille von Porsche Design im Look der 917 Salzburg Collection. Aus Edelstahl. In Rot/Weiß mit „Porsche Design“ Schriftzug auf dem Glas und den Bügeln. Gläser: Silber verspiegelt. Made in Italy.

WAP0786420M917 | EUR 300,00*

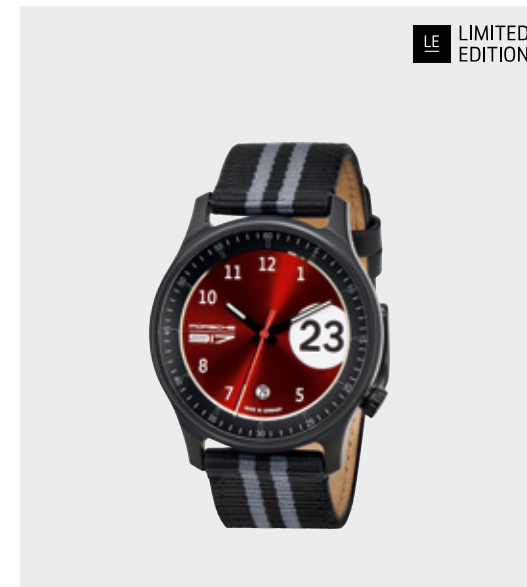

Pure Watch – Limited Edition – 917 Salzburg

Limitiert auf 1.917 Exemplare. Dreizeigeruhr mit Swiss Parts Uhrwerk. Wasserdicht bis 5 ATM. Aus Edelstahl mit schwarzer PVD Beschichtung. Mineralglas mit einseitiger Anti-Reflexionsbeschichtung. Rotes Zifferblatt aus Metall mit dem aus dem Rennsport bekanntem weißem Lollipop und schwarzer Startnummer 23. Porsche 917 Logo auf 9 Uhr, Datumsanzeige auf 6 Uhr. Textilband in Schwarz/Anthrazit. Schließe aus PVD beschichtetem Edelstahl mit graviertem „PORSCHE“ Schriftzug. Bandmontage mit zwei Federstiften. Design by Studio F. A. Porsche. Mit hochwertiger Uhrenverpackung. Ø 42 mm. Made in Germany.

WAP0700030M917 | EUR 399,00*

*Inkl. MwSt.



Tasche – 917 Salzburg

Sportliche Tasche mit Printdesign inspiriert vom Porsche 917 Salzburg, die spielend Platz für einen Helm bietet. Helmtaschen wurden entwickelt, um Helme vor Kratzern zu schützen und gingen einher mit der Entwicklung von Hartschalenhelmen in den 1950ern. Der Karabiner diente dazu, die Tasche geöffnet aufzuhängen, um den Helm zu lüften. Mit zwei aufgesetzten Taschen und einer Innentasche mit Reißverschluss. Mit abnehmbarem Schultergurt und Taschengriffen. Wasserabweisend. Strapazierfähiges Nylonmaterial: 100 % Polyamid. Maße: ca. 46 cm × 48 cm. Unisex. In Rot/Weiß/Schwarz.

WAP0354600MSZG | EUR 99,00*



Kids Polo – 917 Salzburg

Halbarm-Polo-Shirt mit 3 Knöpfen und „PORSCHE“ Print auf der Brust. Mit „23“ Badge auf dem Ärmel. „PORSCHE“ sowie „917“ Print auf dem Rücken. Piqué. Aus 100 % Baumwolle. In Rot/Weiß/Schwarz.

WAP463098-1640MSZG | EUR 55,00*



Kids T-Shirt – 917 Salzburg

Halbarm-T-Shirt für Kinder mit „917“ Applikation und „PORSCHE“ Druck in Weiß. Weiches Jerseyaterial: 50 % Baumwolle und 50 % Polyester. Unisex. In Graumelange.

WAP461 098-1640MSZG | EUR 35,00*



Kids Hoody – 917 Salzburg

Kapuzenpullover für Kinder. Mit „917“ Applikation und „PORSCHE“ Druck in Weiß. Weiches Sweatmaterial aus 60 % Baumwolle und 40 % Polyester. Unisex. In Graumelange.

WAP464098-1640MSZG | EUR 75,00*



Kids Cap – 917 Salzburg

Stylische Baseball-Cap für Kinder. Frontpanel mit Druck des Porsche 917 Salzburg Logos. Schirmoberseite mit weißem Printdesign, inspiriert von der Porsche 917 Salzburg Lackierung. Seitlicher Druck mit den Ziffern „23“ und „917“. Mit stufenlos verstellbarem Klettverschluss in Schwarz zum Anpassen der Größe. Material: 100 % Baumwolle. In Graumelange/Schwarz/Rot.

WAP4600010MSZG | EUR 25,00*



Baby Set – PTS 917 Salzburg

Baby-Set inkl. Geschenkverpackung – inspiriert vom Porsche 917 Salzburg. Lätzchen, T-Shirt und Hose mit Applikationen. Nur in Einheitsgröße 62/68 erhältlich. Aus weichem Baumwoll-Jersey: 35 % Baumwolle, 62 % Polyester, 3 % Elastan. In Graumelange/Schwarz/Rot.

WAP4650020MSZG | EUR 75,00*

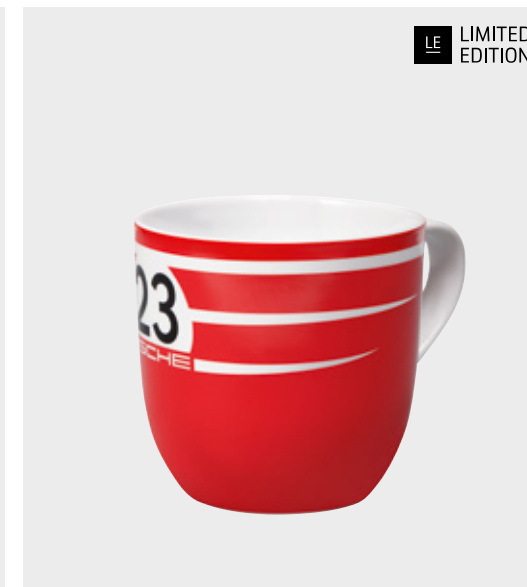

Collector's Cup No. 3 – Limited Edition – 917 Salzburg

Sammeltasse No. 3 anlässlich des 50-jährigen Jubiläums des 917 Salzburg. Aus Porzellan. Limitiert auf 10.000 Stück. Exklusive Porsche Porzellanform in Anlehnung an das Porsche Wappen. Design by Studio F. A. Porsche und im Look des Le Mans-Gesamtsiegers vom 24h-Rennen 1970 mit der Startnummer 23. In Rot/Schwarz/Weiß – den Originalfarben der Rennlackierung. Mit hochwertiger Geschenkverpackung. Spülmaschinengeeignet. Made in Germany.

WAP0506040M917 | EUR 25,00*

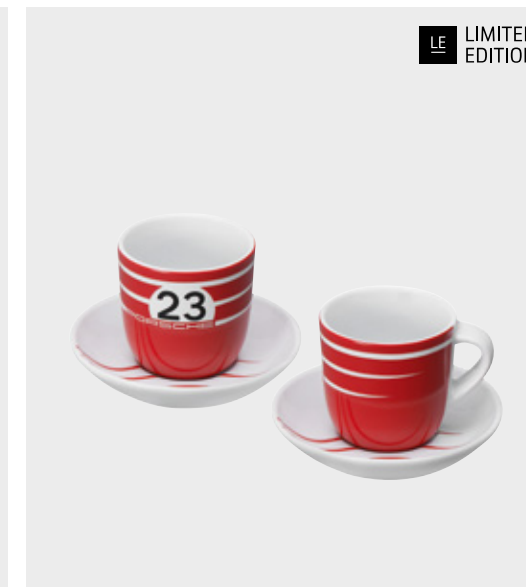

Collector's Espresso Duo No. 3 – Limited Edition – 917 Salzburg

Auf 5.000 Stück limitiertes Set, bestehend aus je zwei Espressotassen und -untertellern, anlässlich des 50-jährigen Jubiläums des 917 Salzburg. Exklusive Porsche Porzellanform in Anlehnung an das Porsche Wappen. Design by Studio F. A. Porsche und inspiriert vom Design des Le Mans-Gesamtsiegers vom 24h-Rennen 1970 mit der Startnummer 23. In Rot/Schwarz/Weiß – den Originalfarben der Rennlackierung. In hochwertiger Geschenkverpackung. Spülmaschinengeeignet. Made in Germany.

WAP0506050M917 | EUR 49,00*

DE MADE IN GERMANY



Grillbadge – 917 Salzburg

Ø 95 mm. Aus 95% Zink, 5% Acryllack. Mit Befestigungsmaterial [Schrauben]. In Rot/Weiß – wie das motorisierte Vorbild. Made in Germany.

WAP0509170MSZG | EUR 90,00*

DE MADE IN GERMANY



Porsche Sitzfass – 917 Salzburg

Authentisches Fass als Sitzmöbel. Mit Folierung in 917 Salzburg Design und gepolsterter Sitzfläche. Für innen und außen geeignet. Höhe: ca. 60 cm. Made in Germany.

WAP0501010MSFS | EUR 279,00*

DE MADE IN GERMANY P PORSCHE ORIGINAL



911 Haube Salzburg

Original Fronthaube des historischen Porsche 911 [G-Serie] mit original historischem Porsche Wappen. Rot mit hochwertigem Dekor in Anlehnung an die legendäre Livery des 917 Salzburg. Magnetisch. Inkl. Hängenvorrichtung und Bohrschablone zur Wandmontage. Maße: ca. 120 cm x 130 cm. Gewicht: ca. 15 kg. Fertigung auf Bestellung.

WAP0503010MSFB | EUR 2.900,00*

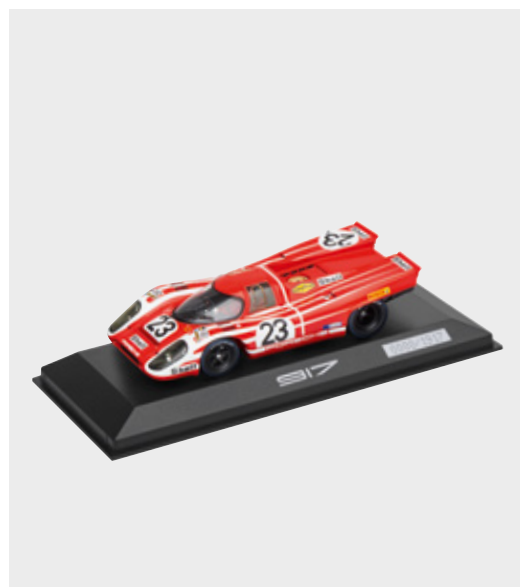

917 Salzburg

In Rot/Weiß. Interieur in Schwarz. Aus Resine. Maßstab 1:43.

WAP0209400M917 | EUR 65,00*



917 Salzburg

In Rot/Weiß. Interieur in Schwarz. Aus Resine. Maßstab 1:18.

WAP0219400M917 | EUR 279,00*

New



Ravensburger 3D Puzzle GT3 Cup Salzburg Design

3D Puzzle des 911 GT3 Cup in der berühmten Salzburg Livery mit der Startnummer 23. Puzzle bestehend aus 108 individuell geformten Teilen und EasyClick Technologie. Mit bebildeter Anleitung und beweglichen Rädern. Für alle Rennfahrer zwischen 10 und 99 Jahren. In Rot/Weiß.

WAP0400040MPCS | EUR 35,99*



Turbo Collection

Ohne Wenn und Aber. Und noch dazu sportlich, kraftvoll und fokussiert auf das Wesentliche. All das sind Attribute, die man dem neuen 911 Turbo S in GT-Silbermetallic genauso nachsagen kann wie der neuen Turbo Collection. Denn die sportliche Eleganz und geballte Kraft des Fahrzeugs findet sich auch in der Kollektion wieder. Reduzierte Farben treffen hier auf kompromisslose Details – und unterstreichen, worauf es ankommt: den „turbo“ Schriftzug.

911 Turbo S: Kraftstoffverbrauch in l/100 km: innerorts 15,5 · außerorts 8,6 · kombiniert 11,1 [NEFZ]; kombiniert 12,3–12,0 [WLTP]; CO₂-Emissionen in g/km kombiniert: 254 [NEFZ]; 278–271 [WLTP]



Sweatshirt Unisex – Turbo

Sweatshirt mit Rundhalsausschnitt und „turbo“ Schriftzug. Seitennähte laufen V-förmig nach vorne. Teilungsnaht unter der Brust. Mit dekorativem, reflektierendem „turbo“ und „PORSCHE“ Print auf der Brust. 75 % Baumwolle, 21% Polyester, 4% Elasthan. In Dunkelblau.

WAP2180XS-3XL0LTRB | EUR 129,00*

*Inkl. MwSt.





Jacke Unisex – Turbo

Funktionsjacke mit Farbverlauf auf dem Vorderteil und Kapuze, inspiriert vom Porsche 911 Turbo S. Alle Nähte sind verklebt. Wassersäule 5.000 mm und Atmungsaktivität 5.000 g/m²/24 h. Dadurch schützt diese Jacke besonders gut bei Wind und Wetter. Mit dekorativem, reflektierendem „turbo“ und „PORSCHE“ Print. Mit zwei Seitentaschen. Mit Brust- und Innentasche. Innentasche mit Öffnung für Kopfhörer. Mit Lüftungsschlitzen in der Seitennaht. Saum und Ärmelsaum zur Hälfte mit einem Gummibündchen versehen. Kapuze mit innenliegenden Kordelstoppfern. Ohne Futter. 100 % Nylon. In Dunkelblau.

WAP2170XS-3XL0LTRB | EUR 299,00*



Classic Chronograph – Turbo

Classic Chronograph mit RONDA Uhrwerk und 4 Steinen. Silbernes Zifferblatt aus Metall mit Details in Blau und Rot sowie „turbo“ Schriftzug. Saphirglas mit einseitiger Anti-Reflexionsbeschichtung. Gehäuse aus Edelstahl fein satiniert. Wasserdicht bis 10 ATM. Tube und Krone geschraubt poliert. Nachtblaues Textilband mit Längenregulierungselementen. Bandbreite 22 mm. Schließe aus Edelstahl mit graviertem „PORSCHE“ Schriftzug. Design by Studio F. A. Porsche. Mit hochwertiger Uhrenverpackung. Höhe: 12 mm. Ø 44 mm. Swiss Made.

WAP0700880LCLC | EUR 659,00*

*Inkl. MwSt.



Pantolette Unisex – Turbo

Riemen mit „turbo“ Prägung, „PORSCHE“ Schriftzug in Silber und mit Mesh unterlegt. Vorgeformtes Fußbett. Angenehm leichtes Tragegefühl. Ideal für Reisen, Sport und Zuhause. Verfügbar von Größe 36–47. Obermaterial: 100 % Polyurethan, Futter: 100 % Polyester, Sohle: 100 % Ethylen-Vinylacetat. In Dunkelblau.

WAP215036-0470LTRB | EUR 49,00*



Essential Collection

Sportliche Schnitte, intelligente Details, hochwertige Materialien und eine sorgfältige Verarbeitung machen aus den Textilien von Porsche Lifestyle exklusive Lieblingsstücke für jeden Tag. Als elegant interpretiertes Wappen, als besonders filigrane Stickerei des „PORSCHE“ Schriftzugs ausgeführt, auf dem Innenfutter eingearbeitet oder ganz zurückhaltend Ton in Ton.

So lassen sich die Fashion-Basics ideal kombinieren und setzen in jedem Outfit kleine Akzente im Zeichen der Begeisterung für Sportwagen.

911 Carrera 4S: Kraftstoffverbrauch in l/100 km: innerorts 14,8–13,1 · außerorts 7,8–7,4 · kombiniert 10,1–9,7 [NEFZ]; kombiniert 11,1–10,2 [WLTP]; CO₂-Emissionen in g/km kombiniert: 231–222 [NEFZ]; 253–231 [WLTP]



Polo-Shirt Wappen Herren

Pique-Polo mit Seitenschlitz und leicht verlängertem Rückenteil. Knöpfe mit „PORSCHE“ Schriftzug. Hochwertig gesticktes Porsche Wappen auf der Brust. 100 % Baumwolle.

WAP59100S-3XLOB [weiß],
WAP59200S-3XLOB [schwarz] | je EUR 75,00*



T-Shirt Wappen Herren

Sportliches Halbarm-T-Shirt für Herren mit großem Porsche Wappen als matter, tonaler Druck auf der Brust. 100 % Baumwolle. In Schwarz.

WAP82100S-3XLOK | EUR 50,00*



T-Shirt Damen – Porsche Wappen

Porsche Wappen mit schwarzen Strasssteinen besetzt. 95 % Baumwolle, 5 % Elasthan. In Schwarz.

WAP7970XS-XXLOE | EUR 50,00*



T-Shirt Wappen Damen

Sportlich-elegantes T-Shirt für Damen mit tiefem, femininem Rundhalsausschnitt. Mit roségoldfarbenem Porsche Wappen als Glanzdruck auf der Vorderseite. 95 % Baumwolle, 5 % Elasthan. In Weiß/Roségold.

WAP8220XS-XXLOK | EUR 50,00*



T-Shirt Schriftzug Damen

Sportlich-elegantes T-Shirt für Damen mit tiefem, femininem Rundhalsausschnitt. Mit silberfarbenem „PORSCHE“ Schriftzug als Glanzdruck auf der Brust. 95 % Baumwolle, 5 % Elasthan. In Weiß/Silber.

WAP8250XS-XXLOK | EUR 50,00*



T-Shirt Turbo Herren

Sportliches Halbarm-T-Shirt für Herren mit großem „turbo“ Schriftzug als 3D-Prägung und kleinem, gedrucktem „PORSCHE“ Schriftzug auf der Brust. 50 % Baumwolle, 50 % Polyester. In Graumeliert.

WAP82400S-3XLOK | EUR 50,00*



Wappen-Cap

100 % Baumwolle. Mit hochwertig gesticktem Porsche Wappen. Größenverstellbar. In Schwarz.

WAP0800050C | EUR 29,00*



Wappen-Cap

100 % Baumwolle. Mit hochwertig gesticktem Porsche Wappen. Größenverstellbar. In Weiß.

WAP0800040C | EUR 29,00*



Baseball-Cap Turbo

5-Panel-Cap aus strukturiertem Material mit geprägtem „turbo“ Schriftzug. Metallverschluss mit „PORSCHE“ Schriftzug. Obermaterial: 97 % Polyester, 3 % Elasthan. Futter: 100 % Baumwolle. In Schwarz.

WAP8200010K | EUR 29,00*



T-Shirt Turbo Herren

Sportliches Halbarm-T-Shirt für Herren mit großem „turbo“ Schriftzug als 3D-Prägung und kleinem, gedrucktem „PORSCHE“ Schriftzug auf der Brust. 100 % Baumwolle. In Schwarz.

WAP82300S-3XL0K | EUR 50,00*



Kapuzenpullover Turbo Herren

Kapuzenpullover mit großem „turbo“ Schriftzug als 3D-Prägung und kleinem, gedrucktem „PORSCHE“ Schriftzug auf der Brust. Mit aufgesetzter Beuteltasche und zwei seitlichen Eingriffen. Angenehm glattes Sweat-Material. 72 % Polyester, 23 % Baumwolle, 5 % Elasthan. In Schwarz.

WAP51800S-3XL0K | EUR 129,00*



Blouson Herren

Moderner Blouson mit Baseball-Kragen, zwei Seitentaschen und Innentasche mit Druckknopf. Elastische und gerippte Armbündchen. Mit „PORSCHE“ Schriftzug auf der linken Brust und Porsche Wappen [Rubber-Badge] auf dem linken Oberarm. 100 % Polyester. In Schwarz.

WAP67600S-3XL0K | EUR 149,00*



Polo-Shirt Herren

Piqué-Polo mit gesticktem „PORSCHE“ Schriftzug auf der Brust. Bündchen am Ärmelsaum. 100% Baumwolle.

WAP7500S-3XLOB [schwarz],
WAP7510S-3XLOB [weiß],
WAP9090S-3XLOB [rot] | je EUR 75,00*



Polo-Shirt Damen

Piqué-Polo mit gesticktem „PORSCHE“ Schriftzug auf der Brust. Bündchen am Ärmelsaum. 96% Baumwolle, 4% Elastan. In Schwarz.

WAP7450XS-XXLOB | EUR 75,00*



Baseball-Cap

100% Polyester. Größenverstellbar. In Schwarz.

WAP0800020C | EUR 29,00*



Mütze & Schal Set

Set bestehend aus Strickmütze und Schal mit „PORSCHE“ Label. 50 % Merinowolle, 50 % Acryl. Inkl. Geschenkverpackung. In Dunkelgrau meliert.

WAP9400010K | EUR 99,00*



Multifunktionstuch

Nahtloser Schlauchschal mit vielseitigen Einsatzmöglichkeiten. Mit Porsche Print und Wappen-Label am Saum. Aus Coolmax Material. 100 % Polyester. In Einheitsgröße: 25 cm x 50 cm.

WAP7270010MPOR | EUR 20,00*



Jeansjacke Herren – Essential Collection

Denim-Jacke inkl. 4 Badges zum Aufnähen. Geknöpfte Manschetten und verstellbare Seitenriegel. „PORSCHE“ Stickerei auf der linken Brust. 100 % Baumwolle. In Blau.

WAP720XXXONPOR | EUR 159,00*



Steppjacke Herren – Essential Collection

Leicht wattierte Hemdjacke mit Baseballkragen. Inkl. 4 Badges zum Aufnähen. Druckknopfleiste sowie Brusttaschen mit geknöpfter Patte. Leicht abgerundeter Saum. Lange Ärmel mit Schlitz und Manschetten mit Druckknopf. 100 % Polyester. In Blau.

WAP721XXXONPOR | EUR 209,00*



Kapuzenpullover Herren – Essential Collection

Kapuzenpullover für Herren. Porsche 911 Skizze als Flockdruck. Weiches, komfortables Sweat-Material. 65 % Baumwolle, 35 % Polyester. In Rot.

WAP722XXXONPOR | EUR 129,00*



T-Shirt Herren – Essential Collection

T-Shirt mit umgeschlagenem Halbarm und Rundhalsausschnitt. Porsche 911 Skizze als Flockdruck. 100% Baumwolle. In Weiß.

WAP723XXXONPOR | EUR 50,00*



Steppjacke Damen – Essential Collection

Leicht wattierte Hemdjacke mit Baseballkragen. Inkl. 4 Badges zum Aufnähen. Druckknopfleiste. Leicht abgerundeter Saum. 100% Polyester. In Khaki.

WAP724XXXONPOR | EUR 209,00*



Kapuzenpullover Damen – Essential Collection

Kurzer Hoodie mit lässiger Passform. Goldener Porsche Wappen-Print. Aus weichem Material. 77% Baumwolle, 19% Polyester, 4% Elasthan. In Schwarz.

WAP725XXXONPOR | EUR 129,00*



T-Shirt Damen – Porsche Collection

Halbarm mit umgeschlagenem Ärmelsaum und Rundhalsausschnitt. Dekorativer Wappen-Badge. 95% Baumwolle/5% Elasthan. In Weiß.

WAP726XXXONPOR | EUR 50,00*



Taycan Collection

100 % elektrisierend, 100 % Porsche – das ist die Kollektion zum ersten vollelektrischen Porsche. Klare Linien und smarte Details, urbane Looks und funktionale Features vereinen all das, wofür der neue Taycan steht: intelligente Technik, kompromissloses Design und eine in jeder Hinsicht elektrisierende Begeisterung. Die Oberteile, Jacken und das Gepäck bringen den Style von morgen auf die Straßen der Metropolen und überraschen mit ungesehenen Extras, wie die Ultralight-Jacke mit dekorativem, fluoreszierendem Print, auf dem man individuelle Leucht-Styles „zeichnen“ kann.

Nicht nur mit dem neuen Taycan verabschiedet sich der Alltag vom „Alltäglichen“, auch die Taycan Espresso- und Sammeltassen sowie das Taycan Multipurpose-Case setzen starke Akzente. Und das kleine Taycan Holzauto ist der perfekte Spielgefährte für die nächste Generation, um in das Abenteuer Zukunft aufzubrechen.



Polo-Shirt Herren – Taycan

Halbarm-Polo-Shirt aus funktionalem Piqué. Atmungsaktiv und schnelltrocknend. Lasergeschnittene Knopfleiste mit zwei Knöpfen. Lasergeschnittener Kragen. Dekorative Perforierung an Kragen, Ärmelsaum und Rücken. Mit „PORSCHE“ Schriftzug auf Brust und Rücken. 100 % Polyester. In Schwarz/Blau.

WAP60300S-3XL0LTYC | EUR 80,00*



Polo-Shirt Damen – Taycan

Halbarm-Polo-Shirt aus funktionalem Piqué. Atmungsaktiv und schnelltrocknend. Lasergeschnittene Knopfleiste mit drei Knöpfen. Lasergeschnittener Kragen. Dekorative Perforierung an Kragen, Ärmelsaum und Rücken. Mit „PORSCHE“ Schriftzug auf Brust und Rücken. 100 % Polyester. In Weiß/Rosa.

WAP6040XS-XXL0LTYC | EUR 80,00*



T-Shirt Herren – Taycan

Halbarm-T-Shirt mit überschnittener, perforierter Schulter. Aus funktionalem Jersey. Atmungsaktiv und schnelltrocknend. „PORSCHE“ Schriftzug auf Brust und Rücken. 92 % Polyester, 8 % Elasthan. In Blau.

WAP60100S-3XL0LTYC | EUR 60,00*



T-Shirt Damen – Taycan

Locker geschnittenes T-Shirt mit perforierten Ärmeln und breitem Ausschnitt. Aus funktionalem Jersey. Atmungsaktiv und schnelltrocknend. Weitere Perforierung am Rücken. Großer, transparenter Glanzdruck mit „PORSCHE“ Schriftzug vorne und zusätzlichem „PORSCHE“ Schriftzug auf dem Rücken. Lasergeschnittene und verklebte Kante an Halsausschnitt und Ärmelsaum. 92 % Polyester, 8 % Elasthan. In Rosa.

WAP6020XS-XXL0LTYC | EUR 60,00*





LE LIMITED EDITION



LE LIMITED EDITION

Collector's T-Shirt Edition No. 16 Unisex – Limited Edition – Taycan

Collector's T-Shirt inspiriert vom neuen Taycan, dem ersten rein elektrischen Sportwagen mit Porsche Seele. In exklusiver Metallbox mit gleichem Druckmotiv verpackt. Inkl. Postkarte mit Erläuterung zum Fahrzeug. Sehr weiche T-Shirt Qualität. 100% Baumwolle. In Schwarz/Blau.

WAP6080XS-3XL0LTYC | EUR 50,00*



Ultralight-Jacke Unisex – Taycan

Leichte, atmungsaktive, wind- und wasserabweisende Jacke mit Kapuze. Mit dekorativem, fluoreszierendem und vom Porsche Taycan inspiriertem All-over-Print. Der Print leuchtet im Dunkeln, wenn er zuvor mit Licht bestrahlt wurde. So können individuelle Leucht-Styles auf die Jacke „gezeichnet“ werden. Oberarmunterseite aus Mesh. Oberer Teil des Bodys und der Kapuze mit Mesh gefüttert. Mit zwei Reißverschluss-Seitentaschen. Ärmelsaum mit Gummiband. Kapuze mit Gummizug. Light-Jacken-Qualität. Oberstoff: 100% Polyamid; Futter: 100% Polyester. In Weiß/Blau.

WAP6070XS-3XL0LTYC | EUR 179,00*

*Inkl. MwSt.



Jacke Herren – Taycan

Wattierte Jacke mit Kapuze. Wassersäule 3.000 mm [Wasserdruck in Millimeter, die das Obermaterial standhält, bevor Wasser eindringt] und Atmungsaktivität 3.000 g/m²/24 h [Menge der verdunsteten Flüssigkeit in Gramm pro Quadratmeter in 24 Stunden]. Vorderteil, Ärmel und Saum an Rückteil aus Hardshell-Gewebe mit Fleece-Innenseite. Kapuze, Schultern, Rücken und Seitenteile aus wattierten, kontrastgewebten Kammern. Mit laser-geschnittenen Reißverschluss-Seitentaschen. Ärmelriegel mit verdeckten Druckknöpfen. Dekorative Akzente: reflektierender „PORSCHE“ Schriftzug auf der Brust und Perforierung an den Ärmelriegeln. 100 % Polyester. In Schwarz/Blau.

WAP60500S-3XL0LTYC | EUR 399,00*



Jacke Damen – Taycan

Wattierte Jacke mit Kapuze. Wassersäule [WS] 3.000 mm und Atmungsaktivität 3.000 g/m²/24 h. Vorderteil, Ärmel und Saum am Rückteil aus Hardshell-Gewebe mit Fleece-Innenseite. Kapuze, Schultern, Rücken und Seitenteile aus wattierten, kontrastgewebten Kammern. Mit laser-geschnittenen Reißverschluss-Seitentaschen. Ärmelriegel mit verdeckten Druckknöpfen. Dekorative Akzente: reflektierender „PORSCHE“ Schriftzug auf der Brust und Perforierung an den Ärmelriegeln. 100 % Polyester. In Weiß/Rosa.

WAP6060XS-XXL0LTYC | EUR 399,00*

*Inkl. MwSt.





Multipurpose-Case – Taycan

Funktionales Case aus Polycarbonat mit umlaufendem Reißverschluss. „PORSCHE“ Schriftzug auf der Vorder- und Rückseite. Innenaufteilung mit Reißverschlussaschen, Netzaschen und elastischen Gummibändern. Maße: ca. 18 cm × 13,5 cm × 7 cm. In Schwarz/Blau.

WAP0353040LMPC | EUR 70,00*

New



Holzauto – Taycan in Frozenblue

Holzfahrzeug zum Spielen. Die Form ist dem Porsche Taycan nachempfunden. Länge: ca. 12 cm. 100 % Holz. Für Kleinkinder ab 2 Jahren. Passt auf den Porsche Race Truck. In Frozenblue/Rot/Schwarz. Made in Europe.

WAP0406100PTHA | EUR 20,00*



Holzauto – Taycan

Holzfahrzeug zum Spielen. Die Form ist dem Porsche Taycan nachempfunden. Länge: ca. 12 cm. 100 % Holz. Für Kleinkinder ab 2 Jahren. Passt auf den Porsche Race Truck. In Natur/Weiß/Rot/Schwarz. Made in Europe.

WAP0406000L | EUR 20,00*

*Inkl. MwSt.



Urban Explorer Collection

„Entweder ... oder“ ist für diese Kollektion keine Option. Denn die Urban Explorer Collection wurde entwickelt, um mit den Machern von morgen die Zukunft zu gestalten.

Die Kollektion ist auf die besonderen Bedürfnisse von Business-Travelern abgestimmt. Die hochwertigen Textilien für Männer und Frauen verbinden besonderen Tragekomfort mit einem stilsicheren Look, der auch nach einem Interkontinentalflug noch einen souveränen Auftritt garantiert.

Die modernen Schnitte überzeugen mit funktionalen Details. Lufteinlässe sorgen für optimale Ventilation, verdeckte Reißverschlusstaschen bieten Platz für Bargeld oder Kreditkarten.

Die Kombination aus sorgfältig ausgewählten Stoffen, gedeckten Farben und durchdachtem Design macht die Urban Explorer Collection zum idealen Begleiter auf dem Weg zur nächsten Herausforderung. Flexibel, ehrgeizig und bereit, den eigenen Ideen in die Zukunft zu folgen.



Sweatshirt Damen – Urban Explorer

Sweatshirt mit Ärmeln in Raglanoptik und funktionalen Details. Mit zwei Seitentaschen mit Reißverschluss und vorverlegter Seitennaht. Perforierte Schulterpasse für optimale Ventilation mit Reißverschluss. „PORSCHE“ Schriftzug auf der Brust. 68 % Polyester, 25 % Viskose, 7 % Elasthan. In Graumeliert/Schwarz.

WAP2130XS–XXL0LUEX | EUR 139,00*



Polo-Shirt Damen – Urban Explorer

Halbarm-Polo-Shirt mit V-Ausschnitt, Hemdkragen und versteckter Seitentasche. Mit „PORSCHE“ Schriftzug auf dem linken Oberarm. 95 % Baumwolle, 5 % Elasthan. In Khaki.

WAP2040XS–XXL0LUEX | EUR 69,00*



Sweathose Damen – Urban Explorer

Bequeme Sweathose mit Kordel, Bundfalte und funktionalen Details wie perforierten Einsätzen an den Kniekehlen für optimale Ventilation. Mit zwei Eingriffstaschen, Gesäßtasche mit Reißverschluss und zusätzlicher, versteckter Reißverschluss tasche für Wertgegenstände. Mit „PORSCHE“ Schriftzug auf der linken Eingriffstasche. 68 % Polyester, 25 % Viskose, 7 % Elasthan. In Graumeliert.

WAP2100XS–XXL0LUEX | EUR 129,00*



Steppweste Herren – Urban Explorer

Leicht wattierte Steppweste mit Druckknöpfen, zwei Seitentaschen und V-Ausschnitt. Ideal für Reisen: Die Weste lässt sich zum Kissen verpacken. Mit „PORSCHE“ Schriftzug auf der Brust. Außenmaterial: 71 % Nylon, 29 % Polyester. Innenfutter: 100 % Nylon. Füllmaterial: 100 % Polyester. In Grau. Details in Rot.

WAP20700S–3XL0LUEX | EUR 179,00*



Sweathose Herren – Urban Explorer

Bequeme Sweathose mit funktionalen Details wie abgesteppten Biesen und perforierten Einsätzen an den Kniekehlen für optimale Ventilation. Mit zwei Eingriffstaschen, Gesäßtasche mit Reißverschluss und zusätzlicher, versteckter Reißverschluss tasche für Wertgegenstände. Bund mit Gürtelschlaufen, Knopf und Reißverschluss. Mit „PORSCHE“ Schriftzug auf der linken Eingriffstasche. 68 % Polyester, 25 % Viskose, 7 % Elasthan. In Schwarz.

WAP21100S–3XL0LUEX | EUR 129,00*



T-Shirt Herren – Urban Explorer

Halbarm-T-Shirt mit Rundhalsausschnitt und aufgesetzter Brusttasche mit dahinterliegender Reißverschluss tasche. 95 % Baumwolle, 5 % Elasthan. In Khaki.

WAP20200S–3XL0LUEX | EUR 69,00*



Gürtel Unisex – Urban Explorer

Stufenlos verstellbarer Gürtel. Abnehmbare Schließe mit geprägtem „PORSCHE“ Schriftzug. Erhältlich in den Größen S [80 cm], M [95 cm], L [110 cm] und XL [125 cm]. Gürtel: 100 % Polyester. Schließe: 96 % Zink, 4 % Aluminium. In Schwarz.

WAP20000S–OXLOLUEX | EUR 69,00*



Reisetasche – Urban Explorer Collection

Alles unter Dach und Fach: Die große Reisetasche mit geräumigem Hauptfach bietet Platz für alles, was auf langen Roadtrips und kurzen Ausflügen wichtig ist. Mit zusätzlichem Fach für Schuhe sowie abnehmbarer Accessoiretasche. 100 % Polyester. In Anthrazit mit schwarzen und roten Details.

WAP0352010NUEX | EUR 159,00*

*Inkl. MwSt.



Brillen

Zur Stilikone wird man nicht, indem man Trends folgt, sondern indem man sie setzt. So wie es Porsche Design 1978 mit der legendären Piloten-sonnenbrille mit Wechselglasmechanismus getan hat. Das Remake des Designklassikers gibt es, zusammen mit weiteren ausgewählten Sonnen- und Lesebrillen von Porsche Design, auch im Porsche Lifestyle Shop.

Stilecht ist dabei nicht nur das Design, sondern auch die Performance der exklusiven Eyewear: Hochwertige Kunststoffgläser bieten bei den Sonnenbrillen zum Beispiel 100% UV-Schutz und leistungsstarke Materialien sorgen für optimale Stabilität, die allen Herausforderungen eines sportlichen Lifestyles souverän standhält.



Lesebrille P' 8801

Der erste Porsche unter den Lesebrillen – und noch immer führend in Design und Funktion. Der Edelstahlrahmen: so konsequent auf das Wesentliche reduziert, dass die Form zeitlos wird. Die Bügel: der spannende Kontrast – dynamisch in der Form, leicht transparent und aus Hightech-Polyamid. Die Gläser: kratzfest, bruchsicher und mit einer extrem klaren Sicht. Fassung: in Schwarz. Bügel: in Schwarz.

WAP0788010L025 [2,5],
WAP0788010L020 [2,0],
WAP0788010L015 [1,5],
WAP0788010L010 [1,0] | je EUR 175,00*



Lesebrille P' 8811

Die exklusive Porsche Design Lesebrille P'8811 vereint ausgefeilte Technik, perfekte Verarbeitung und außergewöhnliches Design. Die Individualität und das Stil-Bewusstsein ihres Trägers spiegeln sich in der puristischen und markanten Optik der P'8811 wider. Fassung aus Edelstahl: in Schwarz.

WAP0788110L025 [2,5],
WAP0788110L020 [2,0],
WAP0788110L015 [1,5],
WAP0788110L010 [1,0] | je EUR 195,00*

*Inkl. MwSt.





Sonnenbrille P' 8508 – Heritage

Retro-Stil, modern interpretiert: Pilotenbrille von Porsche Design aus Edelstahl mit ultraflexiblen Bügeln. Mit Porsche Design Schriftzug auf dem Glas und auf den Bügeln. Aus Edelstahl. In Gold/Bordeaux. Made in Italy.

WAP0785080LHRT | EUR 250,00*



Sonnenbrille P' 8642 – 917 Salzburg

Moderne, zeitlose Sonnenbrille von Porsche Design im Look der 917 Salzburg Collection. Aus Edelstahl. In Rot/Weiß mit „Porsche Design“ Schriftzug auf dem Glas und den Bügeln. Gläser: Silber verspiegelt. Made in Italy.

WAP0786420M917 | EUR 300,00*



Sonnenbrille P' 8478 A

Die P'8478 von Porsche Design war 1978 die erste Sonnenbrille der Welt mit Wechselglasmechanismus und wurde mehr als 6 Millionen Mal verkauft. Die originalgetreue Reproduktion aus Hightech-Materialien ist auch bei Porsche Lifestyle erhältlich. Die Porsche Design „Exklusivbrille“ wird mit einem Paar Wechselgläsern geliefert. Fassung aus Titan. Gläser aus Polycarbonat mit 100 % UV-Schutz. Fassung: in Light Gold. Gläser: in Brown. Wechselgläser: in Light Blue/Silver Mirrored.

WAP0784780JA69 | EUR 380,00*



Sonnenbrille P' 8478 B

Die P'8478 von Porsche Design war 1978 die erste Sonnenbrille der Welt mit Wechselglasmechanismus und wurde mehr als 6 Millionen Mal verkauft. Die originalgetreue Reproduktion aus Hightech-Materialien ist auch bei Porsche Lifestyle erhältlich. Die Porsche Design „Exklusivbrille“ wird mit einem Paar Wechselgläsern geliefert. Fassung aus Titan. Gläser aus Polycarbonat mit 100 % UV-Schutz. Fassung: in Titanium. Gläser: in Grey Gradient/Silver Mirrored. Wechselgläser: in Green.

WAP0784780JB69 | EUR 380,00*

*Inkl. MwSt.



Sonnenbrille P' 8642 M – MARTINI RACING®

Modernes und zeitloses Design aus Edelstahl im MARTINI RACING® Look. Der 3D-Effekt des Straight-Edge-Konzepts bewirkt einen faszinierenden Lichteffekt. In Dunkelblau mit „MARTINI RACING®“ Druck auf den Bügeln. Gläser in Blau verspiegelt. Made in Italy.

WAP0786420KM62 | EUR 300,00*





Sonnenbrille P' 8508 A

Retro-Stil, modern interpretiert: Die Pilotenbrille von Porsche Design ist auch bei Porsche Lifestyle erhältlich. Die Bügel sind ultraflexibel. Modell mit polarisierten Gläsern. Fassung aus Edelstahl. Gläser aus Polycarbonat mit 100 % UV-Schutz. Fassung: in Gold. Gläser: in Polarized Green.

WAP0785080JA62 | EUR 290,00*



Sonnenbrille P' 8508 C

Retro-Stil, modern interpretiert: Die Pilotenbrille von Porsche Design ist auch bei Porsche Lifestyle erhältlich. Die Bügel sind ultraflexibel. Fassung aus Edelstahl. Gläser aus Polycarbonat mit 100 % UV-Schutz. Fassung: in Palladium. Gläser: in Olive/Silver Mirrored.

WAP0785080JC62 | EUR 250,00*



Sonnenbrille P' 8565 A

Minimalistisch und sportlich zugleich. Die P' 8565, das Einstiegsmodell in die Porsche Design Sonnenbrillenkollektion, ist auch bei Porsche Lifestyle erhältlich. Das Gestell ist besonders leicht und flexibel. Fassung aus Edelstahl. Gläser aus Polycarbonat mit 100 % UV-Schutz. Fassung: in Black. Gläser: in Green.

WAP0785650JA63 | EUR 195,00*



Sonnenbrille P' 8565 D

Minimalistisch und sportlich zugleich. Die P' 8565, das Einstiegsmodell in die Porsche Design Sonnenbrillenkollektion, ist auch bei Porsche Lifestyle erhältlich. Das Gestell ist besonders leicht und flexibel. Fassung aus Edelstahl. Gläser aus Polycarbonat mit 100 % UV-Schutz. Fassung: in Titanium. Gläser: in Grey Blue.

WAP0785650JD63 | EUR 195,00*



Uhren

Über 70 Jahre Porsche Motorsport Erfahrung haben eines ganz klar gezeigt: Wenn jede Sekunde über Sieg oder Niederlage entscheiden kann, ist kompromisslose Präzision alles. Ein Maßstab, der bei Porsche auch abseits der Rennstrecke gesetzt wird: zum Beispiel an die Uhren von Porsche Lifestyle.

Als außergewöhnliche Limited Edition oder besonders vielseitig mit Wechselarmband. Bedingungslos sportlich oder puristisch-elegant. Die Kombination aus erstklassiger Technik, hochwertigen Materialien und zeitlosem Design macht aus den Uhren von Porsche Lifestyle exklusive Lifestyle-Produkte am Puls reiner Sportwagenbegeisterung.

New



Collector's Watch

Limitiert auf 1.956 Exemplare. Vom 956 in Racing Livery inspirierte Dreizeigeruhr mit Swiss Parts Uhrwerk RONDA 515. Wasserdicht bis 10 ATM. Edelstahlgehäuse mit poliertem silbernem Gehäusering. Mineralglas mit einseitiger Anti-Reflexionsbeschichtung. Silbernes Ziffernblatt aus gebürstetem Metall mit Racing Logo auf 9 Uhr. Superluminova auf Stunden- und Minutenzeigern. Datums-scheibe auf 6 Uhr. Krone und Tube mit bi-O'Ring System. Eingraviertes Porsche Wappen auf der Krone. Textilband mit Leder auf der Innenseite im Racing Design. Schließe aus beschichtetem Edelstahl mit graviertem „PORSCHE“ Schriftzug. Eingravierte Limitierungsnummer auf Gehäuseboden. Mit hochwertiger Uhrenverpackung im Racing Design. Bandbreite: 22 mm. Bandlänge: 120/80 mm. Ø 42 mm. Made in Germany. In Blau/Silber/Rot/Gelb.

WAP0701700NOCL | EUR 399,00*



Pure Watch – Limited Edition – 917 Salzburg

Limitiert auf 1.917 Exemplare. Dreizeigeruhr mit Swiss Parts Uhrwerk. Wasserdicht bis 5 ATM. Aus Edelstahl mit schwarzer PVD Beschichtung. Mineralglas mit einseitiger Anti-Reflexionsbeschichtung. Rotes Zifferblatt aus Metall mit dem aus dem Rennsport bekanntem weißem Lollipop und schwarzer Startnummer 23. Porsche 917 Logo auf 9 Uhr, Datums-anzeige auf 6 Uhr. Textilband in Schwarz/Anthrazit. Schließe aus PVD beschichtetem Edelstahl mit graviertem „PORSCHE“ Schriftzug. Bandmontage mit zwei Federstiften. Design by Studio F. A. Porsche. Mit hochwertiger Uhrenverpackung. Ø 42 mm. Made in Germany.

WAP0700030M917 | EUR 399,00*



Porsche Carbon Composite Chronograph

Leichter Sport Chronograph mit einem Gehäuse aus Karbon-Kompositmaterial. Schweizer Ronda Werk mit 13 Juwelen. Wasserdicht bis 5 ATM. Kratzfestes Glas, Oberfläche mit einseitiger Saphirbeschichtung. Stunden- und Minuten-anzeiger sowie Indize mit weißem Superluminova. 3 Totalisatoren. Integrierte Stoppfunktion. Armband aus Kautschuk mit Honeycomb-Struktur auf der Oberseite und Reifenrelief auf der Unterseite. Satinierte Dornschließe aus Edelstahl mit graviertem „PORSCHE“ Schriftzug. Bandmontage mit 2 Federstiften aus Edelstahl. Design by Studio F. A. Porsche. In hochwertiger Geschenkverpackung. Ø 42 mm.

WAP0700050MCRB | EUR 599,00*

*Inkl. MwSt.



Classic Chronograph – Turbo

Classic Chronograph mit RONDA Uhrwerk und 4 Steinen. Silbernes Zifferblatt aus Metall mit Details in Blau und Rot sowie „turbo“ Schriftzug. Saphirglas mit einseitiger Anti-Reflexionsbeschichtung. Gehäuse aus Edelstahl fein satiniert. Wasserdicht bis 10 ATM. Tube und Krone geschraubt, poliert. Nachtblaues Textilband mit Längen-Regulierungselementen. Bandbreite 22 mm. Schließe aus Edelstahl mit graviertem „PORSCHE“ Schriftzug. Design by Studio F. A. Porsche. Mit hochwertiger Uhrenverpackung. Höhe: 12 mm. Ø 44 mm. Swiss Made.

WAP0700880LCLC | EUR 659,00*



Sport Chrono Unisex – 911

Chronographen-Design in Anlehnung an den neuen 911 in seiner 8. Generation. Schweizer RONDA Uhrwerk mit 13 Juwelen. 2-teiliges Edelstahlgehäuse mit PVD-Beschichtung in Darksilver. Wasserdicht bis 10 ATM. Zifferblatt aus Metall mit Porsche Wappen als Applikation auf 12 Uhr. Einseitig entspiegeltes Saphirglas mit Antireflexionsbeschichtung. Schwarzes Kautschukband mit Honeycomb-Struktur auf der Oberseite und Reifenrelief auf der Unterseite. Dornschließe aus Edelstahl mit PVD-Beschichtung in Darksilver und graviertem „PORSCHE“ Schriftzug. Ø 38 mm. Swiss Made.

WAP0709000K | EUR 699,00*



Chronograph – MARTINI RACING®

Chronograph im MARTINI RACING® Design. Schweizer ETA Uhrwerk mit vier Steinen. Schwarzes Zifferblatt aus Metall mit dem typischen „MARTINI RACING® PORSCHE“ Logo und Streifen. Superluminova auf Stunden- und Minutenzeiger und Ziffern. Fünfteiliges Gehäuse aus Edelstahl, fein satiniert. Wasserdicht bis 10 ATM. Integrierte Stoppfunktion. Saphirglas mit einseitiger Anti-Reflexionsbeschichtung. Tube und Krone geschraubt und poliert mit graviertem PORSCHE Wappen auf der Stirnfläche. Metallarmband mit Längen-Regulierungselementen. Bandbreite: 22 mm. Schließe aus Edelstahl mit graviertem „PORSCHE“ Schriftzug. Mit hochwertiger Uhrenverpackung. Höhe: 12 mm. Ø 42 mm. Swiss Made.

WAP0700710LMRC | EUR 699,00*



Chronograph 718 RS 60 Spyder

Chronograph inspiriert vom legendären Porsche 718 RS 60 Spyder. Schweizer RONDA Uhrwerk mit 4 Steinen. Schwarzes Zifferblatt aus Metall mit silbernen Ringen und burgunderroten und offwhite Details in Anlehnung an die Interieurausstattung des historischen Rennwagens. Superluminova auf Stunden- und Minutenzeigern sowie Indizes. Integrierte Stoppfunktion. 3 Totalisatoren. Schwarzes Lederband mit roten Nähten analog zur Farbe der Fahrzeugsitze. Schließe aus Edelstahl mit graviertem „PORSCHE“ Schriftzug. Mit hochwertiger Uhrenverpackung. Ø 44 mm. Swiss Made.

WAP0700020M718 | EUR 699,00*

*Inkl. MwSt.



Chronograph Race

Miyota OS30 Uhrwerk. Superluminova auf Stunden- und Minutenzeigern. Integrierte Stoppfunktion. Schließe aus Edelstahl mit graviertem „PORSCHE“ Schriftzug. Mit hochwertiger Uhrenverpackung. Ø 42 mm. Made in Germany.

WAP0700090NRAC | EUR 599,00*



Gepäck

Sportwagen von Porsche stehen für außergewöhnliche Performance, unverkennbares Design und eine exklusive Ausstattung. Vor allem stehen sie für ihr intelligentes Gesamtkonzept. Das Gepäck von Porsche Lifestyle verlängert dieses Konzept bis in den Kofferraum: passend zu den aktuellen Fashion-Kollektionen als besonders hochwertiges Freizeitgepäck, als nostalgischer Klassiker oder für den Sport.

Die Gepäckserien von Porsche Lifestyle verbinden moderne, widerstandsfähige Materialien mit praktischen Innenaufteilungen und einem bedingungslos sportlichen Look. Ob als besonders funktionale 2-in-1-Ausführung, die sowohl als Rucksack, als auch als Reisetasche genutzt werden kann, als eleganter Weekender mit Lederbesatz oder stilecht im MARTINI RACING® Look – in jedem Stück steckt die Begeisterung am Unterwegssein. Denn eines ist klar: Porsche Fans sind für Stillstand einfach nicht gemacht.

Hinweise zu den Beladungsvarianten, die aufzeigen, wie viele Gepäckstücke in welches Porsche Modell passen, finden Sie auf Seite 320.



PTS Multiwheel® Ultralight Edition 2.0 M

Robuster, ultraleichter Multiwheel® Koffer aus Polycarbonat. Die Kofferschalen reagieren unter Druck elastisch und geben nach. Maße angepasst auf die Stauräume der Porsche Sportwagen, passend für alle Baureihen. Spezial-Aluminiumgriff zur einfacheren Beladung der Laderäume. Versenktes TSA-Schloss, stufenlos verstellbares Teleskopgestänge sowie Netzabdeckungen mit Reißverschlüssen im Inneren. Innenfutter mit gewebtem „PORSCHE“ Schriftzug. TÜV-getestet. 5 Jahre Garantie. Fassungsvermögen: ca. 33 l. Gewicht: ca. 3,2 kg. Maße: ca. 55 cm × 40 cm × 20 cm. In Achatgrau.

WAP0354010LM7S | EUR 599,00*

PTS Multiwheel® Ultralight Edition 2.0 M

Robuster, ultraleichter Multiwheel® Koffer aus Polycarbonat. Die Kofferschalen reagieren unter Druck elastisch und geben nach. Maße angepasst auf die Stauräume der Porsche Sportwagen, passend für alle Baureihen. Spezial-Aluminiumgriff zur einfacheren Beladung der Laderäume. Versenktes TSA-Schloss, stufenlos verstellbares Teleskopgestänge sowie Netzabdeckungen mit Reißverschlüssen im Inneren. Innenfutter mit gewebtem „PORSCHE“ Schriftzug. TÜV-getestet. 5 Jahre Garantie. Fassungsvermögen: ca. 33 l. Gewicht: ca. 3,2 kg. Maße: ca. 55 cm × 40 cm × 20 cm. In Carraraweiß.

WAP0354010LB9A | EUR 659,00*

PTS Multiwheel® Ultralight Edition 2.0 M

Robuster, ultraleichter Multiwheel® Koffer aus Polycarbonat. Die Kofferschalen reagieren unter Druck elastisch und geben nach. Maße angepasst auf die Stauräume der Porsche Sportwagen, passend für alle Baureihen. Spezial-Aluminiumgriff zur einfacheren Beladung der Laderäume. Versenktes TSA-Schloss, stufenlos verstellbares Teleskopgestänge sowie Netzabdeckungen mit Reißverschlüssen im Inneren. Innenfutter mit gewebtem „PORSCHE“ Schriftzug. TÜV-getestet. 5 Jahre Garantie. Fassungsvermögen: ca. 33 l. Gewicht: ca. 3,2 kg. Maße: ca. 55 cm × 40 cm × 20 cm. In GT Silber.

WAP0354010LM7Z | EUR 659,00*

PTS Multiwheel® Ultralight Edition 2.0 M

Robuster, ultraleichter Multiwheel® Koffer aus Polycarbonat. Die Kofferschalen reagieren unter Druck elastisch und geben nach. Maße angepasst auf die Stauräume der Porsche Sportwagen, passend für alle Baureihen. Spezial-Aluminiumgriff zur einfacheren Beladung der Laderäume. Versenktes TSA-Schloss, stufenlos verstellbares Teleskopgestänge sowie Netzabdeckungen mit Reißverschlüssen im Inneren. Innenfutter mit gewebtem „PORSCHE“ Schriftzug. TÜV-getestet. 5 Jahre Garantie. Fassungsvermögen: ca. 33 l. Gewicht: ca. 3,2 kg. Maße: ca. 55 cm × 40 cm × 20 cm. In Mattschwarz.

WAP0354010LR01 | EUR 659,00*

PTS Multiwheel® Ultralight Edition 2.0 M

Robuster, ultraleichter Multiwheel® Koffer aus Polycarbonat. Die Kofferschalen reagieren unter Druck elastisch und geben nach. Maße angepasst auf die Stauräume der Porsche Sportwagen, passend für alle Baureihen. Spezial-Aluminiumgriff zur einfacheren Beladung der Laderäume. Versenktes TSA-Schloss, stufenlos verstellbares Teleskopgestänge sowie Netzabdeckungen mit Reißverschlüssen im Inneren. Innenfutter mit gewebtem „PORSCHE“ Schriftzug. TÜV-getestet. 5 Jahre Garantie. Fassungsvermögen: ca. 33 l. Gewicht: ca. 3,2 kg. Maße: ca. 55 cm × 40 cm × 20 cm. In Indischrot.

WAP0354010L84A | EUR 659,00*



PTS Multiwheel® Ultralight Edition 2.0 XL

Robuster, ultraleichter Multiwheel® Koffer aus Polycarbonat. Die Kofferschalen reagieren unter Druck elastisch und geben nach. Maße angepasst auf die Stauräume der Porsche Sportwagen, passend für alle Baureihen. Spezial-Aluminiumgriff zur einfacheren Beladung der Laderäume. Versenktes TSA-Schloss, stufenlos verstellbares Teleskopgestänge sowie Netzabdeckungen mit Reißverschlüssen im Inneren. Innenfutter mit gewebtem „PORSCHE“ Schriftzug. TÜV-getestet. 5 Jahre Garantie. Fassungsvermögen: ca. 74 l. Gewicht: ca. 4,6 kg. Maße: ca. 60,5 cm × 38,5 cm × 40 cm. In Achatgrau.

WAP0354000LM7S | EUR 699,00*



PTS Multiwheel® Ultralight Edition 2.0 XL

Robuster, ultraleichter Multiwheel® Koffer aus Polycarbonat. Die Kofferschalen reagieren unter Druck elastisch und geben nach. Maße angepasst auf die Stauräume der Porsche Sportwagen, passend für alle Baureihen. Spezial-Aluminiumgriff zur einfacheren Beladung der Laderäume. Versenktes TSA-Schloss, stufenlos verstellbares Teleskopgestänge sowie Netzabdeckungen mit Reißverschlüssen im Inneren. Innenfutter mit gewebtem „PORSCHE“ Schriftzug. TÜV-getestet. 5 Jahre Garantie. Fassungsvermögen: ca. 74 l. Gewicht: ca. 4,6 kg. Maße: ca. 60,5 cm × 38,5 cm × 40 cm. In Carraraweiß.

WAP0354000LB9A | EUR 769,00*



PTS Multiwheel® Ultralight Edition 2.0 XL

Robuster, ultraleichter Multiwheel® Koffer aus Polycarbonat. Die Kofferschalen reagieren unter Druck elastisch und geben nach. Maße angepasst auf die Stauräume der Porsche Sportwagen, passend für alle Baureihen. Spezial-Aluminiumgriff zur einfacheren Beladung der Laderäume. Versenktes TSA-Schloss, stufenlos verstellbares Teleskopgestänge sowie Netzabdeckungen mit Reißverschlüssen im Inneren. Innenfutter mit gewebtem „PORSCHE“ Schriftzug. TÜV-getestet. 5 Jahre Garantie. Fassungsvermögen: ca. 74 l. Gewicht: ca. 4,6 kg. Maße: ca. 60,5 cm × 38,5 cm × 40 cm. In GT Silber.

WAP0354000LM7Z | EUR 769,00*



PTS Multiwheel® Ultralight Edition 2.0 XL

Robuster, ultraleichter Multiwheel® Koffer aus Polycarbonat. Die Kofferschalen reagieren unter Druck elastisch und geben nach. Maße angepasst auf die Stauräume der Porsche Sportwagen, passend für alle Baureihen. Spezial-Aluminiumgriff zur einfacheren Beladung der Laderäume. Versenktes TSA-Schloss, stufenlos verstellbares Teleskopgestänge sowie Netzabdeckungen mit Reißverschlüssen im Inneren. Innenfutter mit gewebtem „PORSCHE“ Schriftzug. TÜV-getestet. 5 Jahre Garantie. Fassungsvermögen: ca. 74 l. Gewicht: ca. 4,6 kg. Maße: ca. 60,5 cm × 38,5 cm × 40 cm. In Mattschwarz.

WAP0354000LR01 | EUR 769,00*



PTS Multiwheel® Ultralight Edition 2.0 XL

Robuster, ultraleichter Multiwheel® Koffer aus Polycarbonat. Die Kofferschalen reagieren unter Druck elastisch und geben nach. Maße angepasst auf die Stauräume der Porsche Sportwagen, passend für alle Baureihen. Spezial-Aluminiumgriff zur einfacheren Beladung der Laderäume. Versenktes TSA-Schloss, stufenlos verstellbares Teleskopgestänge sowie Netzabdeckungen mit Reißverschlüssen im Inneren. Innenfutter mit gewebtem „PORSCHE“ Schriftzug. TÜV-getestet. 5 Jahre Garantie. Fassungsvermögen: ca. 74 l. Gewicht: ca. 4,6 kg. Maße: ca. 60,5 cm × 38,5 cm × 40 cm. In Indischrot.

WAP0354000L84A | EUR 769,00*





PTS Multiwheel® Ultralight Edition 2.0 XXL

Robuster, ultraleichter Multiwheel® Koffer aus Polycarbonat. Die Kofferschalen reagieren unter Druck elastisch und geben nach. Passend für die Baureihen Cayenne, Macan und Panamera. Spezial-Aluminiumgriff zur einfacheren Beladung der Laderäume. Versenktes TSA-Schloss, stufenlos verstellbares Teleskopgestänge sowie Netzabdeckungen mit Reißverschlüssen im Inneren. Innenfutter mit gewebtem „PORSCHE“ Schriftzug. TÜV-getestet. 5 Jahre Garantie. Fassungsvermögen: ca. 80 l. Gewicht: ca. 5,1 kg. Maße: ca. 74 cm × 49 cm × 27,5 cm. In Achatgrau.

WAP0354020LM7S | EUR 799,00*



PTS Multiwheel® Ultralight Edition 2.0 XXL

Robuster, ultraleichter Multiwheel® Koffer aus Polycarbonat. Die Kofferschalen reagieren unter Druck elastisch und geben nach. Passend für die Baureihen Cayenne, Macan und Panamera. Spezial-Aluminiumgriff zur einfacheren Beladung der Laderäume. Versenktes TSA-Schloss, stufenlos verstellbares Teleskopgestänge sowie Netzabdeckungen mit Reißverschlüssen im Inneren. Innenfutter mit gewebtem „PORSCHE“ Schriftzug. TÜV-getestet. 5 Jahre Garantie. Fassungsvermögen: ca. 80 l. Gewicht: ca. 5,1 kg. Maße: ca. 74 cm × 49 cm × 27,5 cm. In Mattschwarz.

WAP0354020LR01 | EUR 869,00*



PTS Multiwheel® Ultralight Edition 2.0 XXL

Robuster, ultraleichter Multiwheel® Koffer aus Polycarbonat. Die Kofferschalen reagieren unter Druck elastisch und geben nach. Passend für die Baureihen Cayenne, Macan und Panamera. Spezial-Aluminiumgriff zur einfacheren Beladung der Laderäume. Versenktes TSA-Schloss, stufenlos verstellbares Teleskopgestänge sowie Netzabdeckungen mit Reißverschlüssen im Inneren. Innenfutter mit gewebtem „PORSCHE“ Schriftzug. TÜV-getestet. 5 Jahre Garantie. Fassungsvermögen: ca. 80 l. Gewicht: ca. 5,1 kg. Maße: ca. 74 cm × 49 cm × 27,5 cm. In Indischrot.

WAP0354020L84A | EUR 869,00

*Inkl. MwSt.





Rucksack Active

Wasserdichter Rucksack mit großem Hauptfach, Rolltop und Zipper. Kleines separates Frontfach mit Zipper [nicht wasserdicht]. Seitliche Einstecktaschen, innen mit Fach für Laptop und weiterem Einsteckfach. Volumen: 24 l.

WAP0350040MACB | EUR 139,00*

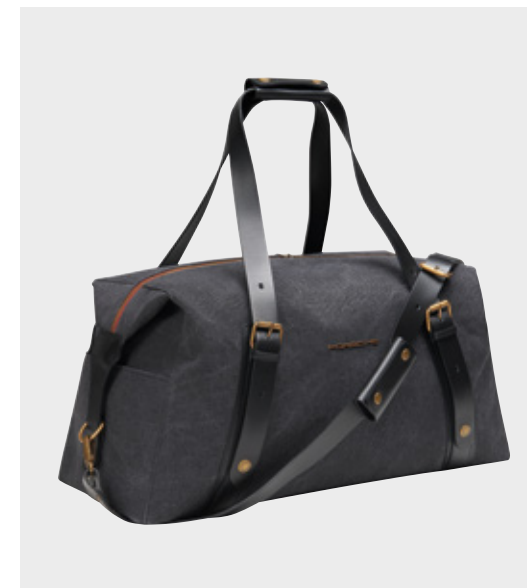

Weekender – Heritage

Moderner Canvas-Weekender in Anlehnung an die Porsche 911 Targa 4S Heritage Design Edition. Porsche Schriftzug und weitere Akzente in Gold. Hochwertige Lederriemen und verstellbarer Tragegurt. Innenliegendes Reißverschlussfach. Inkl. 3 separater Innentaschen für Schuhe, Hemden und Accessoires. 35% Leinen, 40% Baumwolle, 25% Rindsleder. In Anthrazit.

WAP0350110LHRT | EUR 489,00*

*Inkl. MwSt.

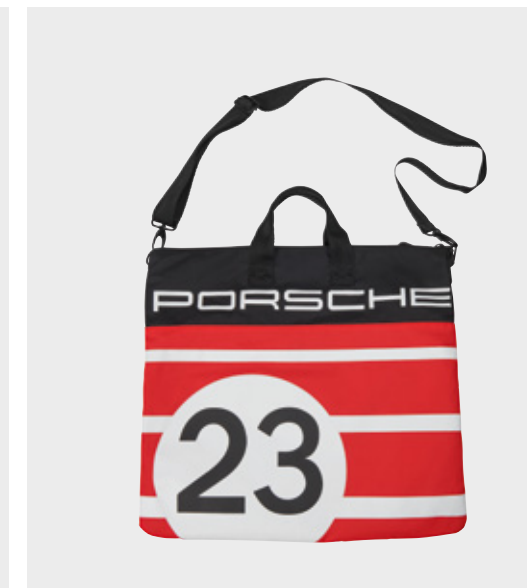

Tasche – 917 Salzburg

Sportliche Tasche mit Printdesign inspiriert vom Porsche 917 Salzburg, die spielend Platz für einen Helm bietet. Helmtaschen wurden entwickelt, um Helme vor Kratzern zu schützen und gingen einher mit der Entwicklung von Hartschalenhelmen in den 1950ern. Der Karabiner diente dazu, die Tasche geöffnet aufzuhängen, um den Helm zu lüften. Mit zwei aufgesetzten Taschen und einer Innentasche mit Reißverschluss. Mit abnehmbarem Schultergurt und Taschengriffen. Wasserabweisend. Strapazierfähiges Nylonmaterial: 100% Polyamid. Maße: ca. 46 cm x 48 cm. Unisex. In Rot/Weiß/Schwarz.

WAP0354600MSZG | EUR 99,00*

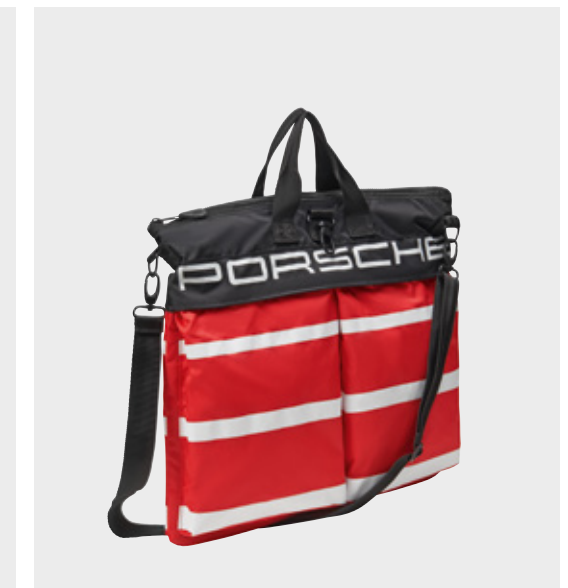



Multipurpose-Case – Taycan

Sehr funktionales Case aus Polycarbonat mit umlaufendem Reißverschluss. „PORSCHE“ Schriftzug auf der Vorder- und Rückseite. Innenaufteilung mit Reißverschlussaschen, Netztaschen und elastischen Gummibändern. Maße: ca. 18 cm × 13,5 cm × 7 cm. In Schwarz/Blau.

WAP0353040LMPC | EUR 70,00*



Reisetasche – Urban Explorer Collection

Alles unter Dach und Fach: Die große Reisetasche mit geräumigem Hauptfach bietet Platz für alles, was auf langen Roadtrips und kurzen Ausflügen wichtig ist. Mit zusätzlichem Fach für Schuhe sowie abnehmbarer Accessoiretasche. 100 % Polyester. In Anthrazit mit schwarzen und roten Details.

WAP0352010NUEX | EUR 159,00*



2-in-1 Messenger-Bag & Rucksack

2-in-1-Tasche aus strapazierfähigem Funktionsmaterial. Verstaubarer Trageriemen. Nutzbar als Umhängetasche oder Rucksack. Mit gepolstertem Fach für Tablet oder Laptop. Diverse Steckfächer und Taschen für Smartphone, Stifte, Visitenkarten und Kabel. Mit Trolley-Link. Maße: ca. 32 cm × 13 cm × 46 cm. Volumen: ca. 23 l. Gewicht: ca. 1,5 kg. 100 % Polyester. In Schwarz.

WAP0359450K | EUR 179,00*



Rucksack – Motorsport Fanwear

Rucksack mit Laptop-Einschubfach. Frontfach mit Reißverschlüssen und geräumigen Netzstofftaschen an den Seiten. Polsterung an Trägern und Rückenteil. Mit „PORSCHE MOTORSPORT“ Signet. 100 % Polyester. In Schwarz.

WAP0350030LFMS | EUR 49,00*



Pull Bag – Motorsport Fanwear

Leichter Rucksack im klassischen Turnbeutel-Design mit Kordelzug als Schulterträger. Mit Reißverschluss tasche außen und „PORSCHE MOTORSPORT“ Signet. 100 % Polyester. In Schwarz.

WAP0350010LFMS | EUR 19,00*



2 in 1 Messenger Bag & Rucksack – Essential Collection

Praktische 2-in-1-Tasche, die als Tasche oder Rucksack getragen werden kann. Aus Recycling-Material, hergestellt aus 16 PET-Flaschen. Langlebiges, pflegeleichtes Material. Mit Porsche Logo auf der Vorderseite versehen. Hauptfach mit Organizer, z. B. für Smartphone und Schlüssel, sowie gepolstertem Fach für Tablet oder Laptop. In Schwarz.

WAP0359450NSCH | EUR 189,00*



Rucksack schwarz – Essential Collection

Praktischer Rucksack aus Recycling-Material, hergestellt aus 15 PET-Flaschen. Langlebiges, pflegeleichtes Material. Mit Porsche Logo auf der Vorderseite versehen. Hauptfach mit Organizer, z. B. für Smartphone und Schlüssel, sowie gepolstertem Fach für Tablet oder Laptop. In Schwarz.

WAP0350080NSCH | EUR 109,00*



Kühltasche – MARTINI RACING®

Geräumige, wasserfeste Kühltasche mit Badges im MARTINI RACING® Design. Ein zusätzliches Fach auf der Vorderseite ist mit Reißverschluss verschließbar, der abnehmbare Schultergurt ist in der Länge verstellbar. In Dunkelblau/Hellblau/Weiß.

WAP0359290MOMR | EUR 109,00*



Rucksack – MARTINI RACING®

Moderner Rucksack im beliebten MARTINI RACING® Design mit 3D-Logo auf der Front sowie grünen Details. Geräumiges Innenfach mit Laptop-Fach. Separate Fronttasche und versteckte Rückentasche. Mit Trolley-Link. Obermaterial: 70 % Polyester, 30 % Acryl. Futter: 100 % Polyester. In Dunkelblau.

WAP0359260LOMR | EUR 109,00*



Freizeittasche – MARTINI RACING®

Moderne Sporttasche im beliebten MARTINI RACING® Design mit 3D-Logo auf der Front sowie grünen Details. Geräumiges Hauptfach mit kleinem Innenfach mit Reißverschluss für persönliche Gegenstände. Zwei seitliche Taschen. Mit abnehmbarem Schultergurt. Obermaterial: 70 % Polyester, 30 % Acryl. Futter: 100 % Polyester. In Dunkelblau.

WAP0359270LOMR | EUR 109,00*

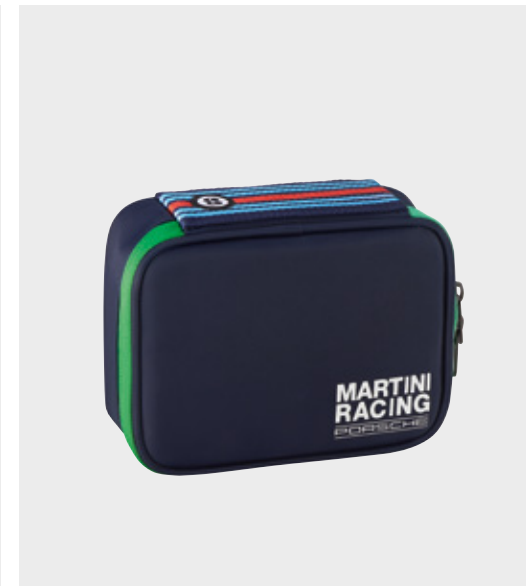

Multipurpose Case – MARTINI RACING®

Weiches Case im beliebten MARTINI RACING® Design mit grünen Details. Mit diversen Innenfächern zur sicheren Aufbewahrung von z. B. Kopfhörern, Powerbank oder Ladekabeln. 60 % Polyester, 40 % Nylon. In Dunkelblau.

WAP0359280LOMR | EUR 50,00*



Porsche Originals

Die Erstausgabe eines Stücks Weltliteratur oder das Gemälde eines modernen Meisters – Originale üben eine besondere Faszination auf uns aus. Die Porsche Originals machen da keine Ausnahme.

In den edlen Lifestyle-Accessories finden Ideen der Porsche Ingenieure und Designer ihren Weg in die Büros und Wohnzimmer anspruchsvoller Sportwagen-Enthusiasten. Denn die Porsche Originals sind originale Fahrzeugteile, die intelligent umfunktioniert wurden, um für die richtige Dosis Sportwagen im Alltag zu sorgen.



911 Turbo S: Kraftstoffverbrauch in l/100 km: innerorts 15,5 · auserorts 8,6 · kombiniert 11,1 [NEFZ]; kombiniert 12,3–12,0 [WLTP]; CO₂-Emissionen in g/km kombiniert: 254 [NEFZ]; 278–271 [WLTP]

911 Skulptur – Bespoke Edition

Limitierte, individualisierbare und dreidimensionale Wandinstallation, bestehend aus einem originalen Karosserieteil des 911 Turbo [992]. Silhouette des 911 Turbo [992] mit hochwertiger Folie über gesamte Rückwand foliert. Seitenteil aus Aluminium, lackiert in einer von 17 Porsche Exterieurfarben. Fünfteilige Aluminium-Rückwand, schwarz matt oder weiß matt lackiert, jeweils in silber-eloxiertem Aluminiumrahmen eingefasst. Limitiert auf 99 Stück weltweit. Mit Limitierungsplakette. Maße: ca. 4.800 mm × 1.480 mm × 550 mm. Gewicht ca. 45 kg. Made in Germany.

WAP0501150N001 [weiß/schwarz]

WAP0501150N002 [schwarz/schwarz]

WAP0501150N003 [indischrot/schwarz]

WAP0501150N004 [racinggelb/schwarz]

WAP0501150N005 [carraraweißmetallic/schwarz]

WAP0501150N006 [tiefschwarzmetallic/schwarz]

WAP0501150N007 [achatgraumetallic/schwarz]

WAP0501150N008 [dolomitsilbermetallic/schwarz]

WAP0501150N009 [GT-silbermetallic/schwarz]

WAP0501150N010 [enzianblauetallic/schwarz]

WAP0501150N011 [nachtblauetallic/schwarz]

WAP0501150N012 [aventuringrünmetallic/schwarz]

WAP0501150N013 [kreide/schwarz]

WAP0501150N014 [karminrot/schwarz]

WAP0501150N015 [lavaorange/schwarz]

WAP0501150N016 [sharkblue/schwarz]

WAP0501150N017 [pythongrün/schwarz] |

je EUR 13.500,00*

WAP0501150N018 [weiß/weiß]

WAP0501150N019 [schwarz/weiß]

WAP0501150N020 [indischrot/weiß]

WAP0501150N021 [racinggelb/weiß]

WAP0501150N022 [carraraweißmetallic/weiß]

WAP0501150N023 [tiefschwarzmetallic/weiß]

WAP0501150N024 [achatgraumetallic/weiß]

WAP0501150N025 [dolomitsilbermetallic/weiß]

WAP0501150N026 [GT-silbermetallic/weiß]

WAP0501150N027 [enzianblauetallic/weiß]

WAP0501150N028 [nachtblauetallic/weiß]

WAP0501150N029 [aventuringrünmetallic/weiß]

WAP0501150N030 [kreide/weiß]

WAP0501150N031 [karminrot/weiß]

WAP0501150N032 [lavaorange/weiß]

WAP0501150N033 [sharkblue/weiß]

WAP0501150N034 [pythongrün/weiß] |

je EUR 13.500,00*

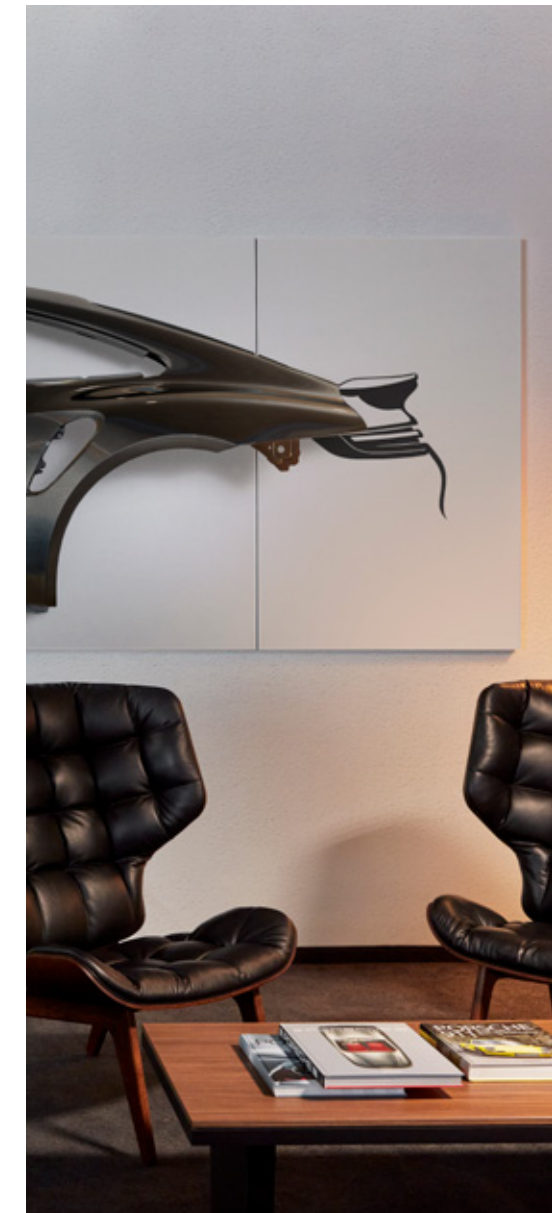



911 Haube Motorsport

Original Fronthaube des historischen Porsche 911 [G-Serie] mit original historischem Porsche Wappen. Weiß mit hochwertigem Dekor in Anlehnung an populäre Motorsport-Lackierungen. Magnetisch. Inkl. Hängevorrichtung und Bohrschablone zur Wandmontage. Maße: ca. 120 cm × 130 cm. Gewicht: ca. 15 kg. Fertigung auf Bestellung.

WAP0503000MSFG | EUR 2.900,00*



911 Haube Salzburg

Original Fronthaube des historischen Porsche 911 [G-Serie] mit original historischem Porsche Wappen. Rot mit hochwertigem Dekor in Anlehnung an die legendäre Livery des 917 Salzburg. Magnetisch. Inkl. Hängevorrichtung und Bohrschablone zur Wandmontage. Maße: ca. 120 cm × 130 cm. Gewicht: ca. 15 kg. Fertigung auf Bestellung.

WAP0503010MSFB | EUR 2.900,00*

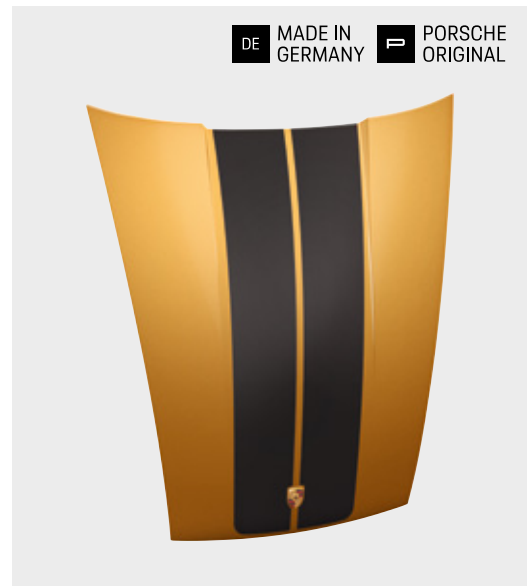

911 Haube Exclusive Manufaktur

Original Fronthaube des historischen Porsche 911 [G-Serie] mit original historischem Porsche Wappen. Goldgelbmetalllic mit hochwertigem Streifen-Dekor in Schwarz. Magnetisch. Inkl. Hängevorrichtung und Bohrschablone zur Wandmontage. Maße: ca. 120 cm × 130 cm. Gewicht: ca. 15 kg. Fertigung auf Bestellung.

WAP0503050MEXC | EUR 2.900,00*

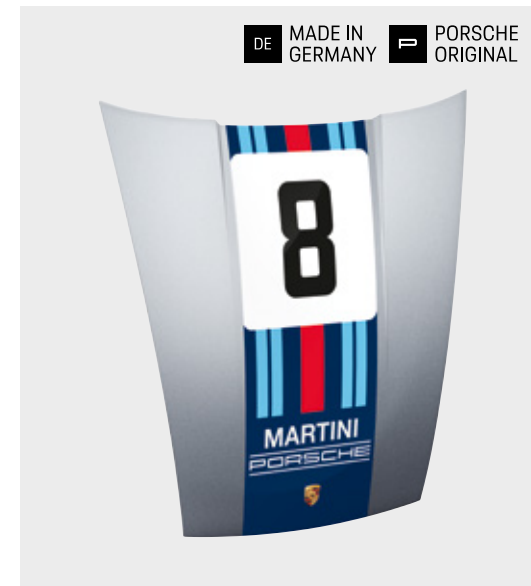

911 Haube MARTINI RACING® Lollipop

Original Fronthaube des historischen Porsche 911 [G-Serie] mit original historischem Porsche Wappen. Haube in Silbermetalllic lackiert mit hochwertigem MARTINI RACING® Dekor und Startnummer 8. Magnetisch. Inkl. Hängevorrichtung und Bohrschablone zur Wandmontage. Maße: ca. 120 cm × 130 cm. Gewicht: ca. 15 kg. Fertigung auf Bestellung.

WAP0503020MMR1 | EUR 2.900,00*

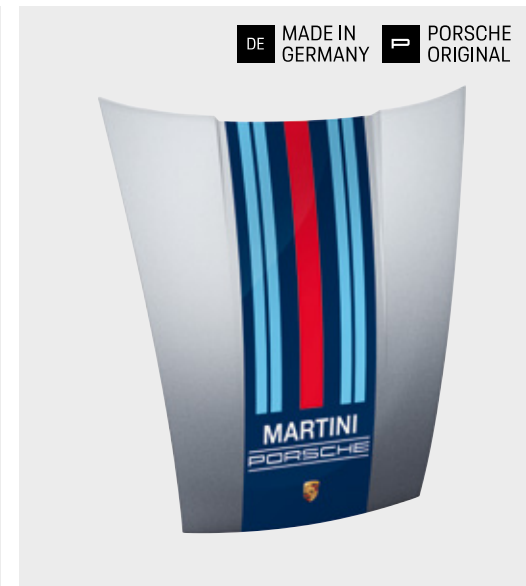

911 Haube MARTINI RACING®

Original Fronthaube des historischen Porsche 911 [G-Serie] mit original historischem Porsche Wappen. Haube in Silbermetalllic lackiert mit hochwertigem MARTINI RACING® Dekor. Magnetisch. Inkl. Hängevorrichtung und Bohrschablone zur Wandmontage. Maße: ca. 120 cm × 130 cm. Gewicht: ca. 15 kg. Fertigung auf Bestellung.

WAP0503030MMR2 | EUR 2.900,00*

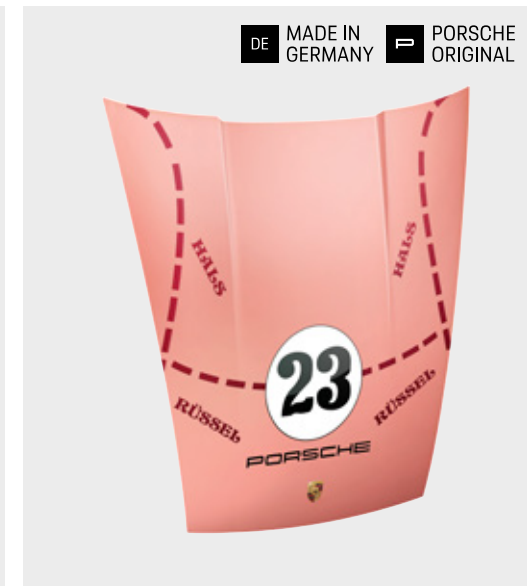

911 Haube Pink Pig

Original Fronthaube des historischen Porsche 911 [G-Modell] mit original historischem Porsche Wappen. In Pink mit hochwertigem Dekor in Anlehnung an den legendären 917 „Sau“. Magnetisch. Inkl. Hängevorrichtung und Bohrschablone zur Wandmontage. Maße: ca. 120 cm × 130 cm. Gewicht: ca. 15 kg. Fertigung auf Bestellung.

WAP0503060NPKP | EUR 2.900,00*



DE MADE IN GERMANY
P PORSCHE ORIGINAL

Porsche Classic Flaschenkühler

Aus einem Original-Rippenzylinder der frühen, luftgekühlten 911 Modelle [G-Modelle]. Aus Aluminium. Made in Germany.

WAP0500600C | EUR 499,00*

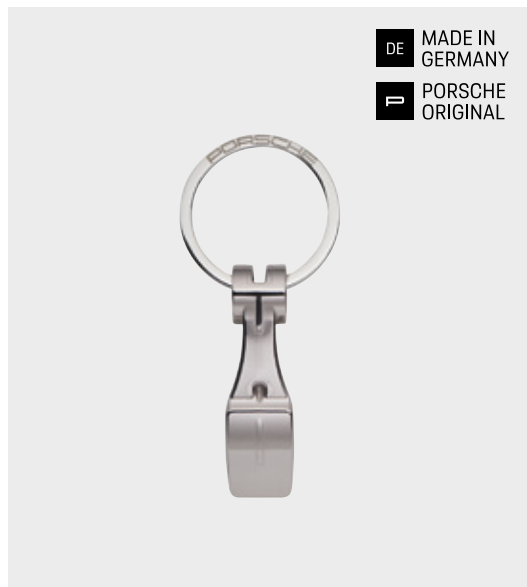

DE MADE IN GERMANY
P PORSCHE ORIGINAL

Schlüsselanhänger Schleppebel – 911 GT3

Schlüsselanhänger aus Original GT3 Schleppebel. In Silberglänzend poliert mit Porsche Gravur im Schlüsselring.

WAP0500100MGT3 | EUR 59,00*



DE MADE IN GERMANY
P PORSCHE ORIGINAL

911 Soundbar Final Edition

Satte Töne: die 911 Soundbar Final Edition. Ein High-End 2.1 Virtual Surround Sound-System mit Dolby Atmos, Decoder und der Original-Abgasanlage des Porsche 911 GT3 als Subwoofer-Erweiterung. 300 Watt Systemleistung. Chromecast built-in™ für Multiroom und eine Vielzahl an Premium-Streamingdiensten, z. B. Spotify. Mit LED-Display und OSD [On-Screen-Display]. WiFi-fähig. Kompatibel mit GOOGLE, Android und iOS. Inkl. Infrarot-Fernbedienung. In Karminrot, Kreide oder Racinggelb. Made in Germany. Porsche Original.

WAP0501110NSBF [karminrot],
WAP0501120NSBF [kreide],
WAP0501130NSBF [racinggelb] | je 3.900,00 EUR*



P PORSCHE ORIGINAL

Felgenwanduhr

Wanduhr aus einer Originalfelge im RS Spyder Design des aktuellen Porsche 911. Zeiger mit Superluminova leuchten im Dunkeln. Edles Element mit „PORSCHE“ Schriftzug. Inkl. Wandanbringung. Gewicht: ca. 8,7 kg.

WAP0700110L | EUR 1.600,00*

DE MADE IN GERMANY
P PORSCHE ORIGINAL



Buchstütze

Hergestellt aus einer Original-Bremsscheibe des Porsche 911 Carrera. Auf schwarz beschichtetem Stahlwinkel montiert. Mit gummierten Standflächen. Beidseitig verwendbar. Made in Germany.

WAP0500020F | EUR 189,00*

DE MADE IN GERMANY
P PORSCHE ORIGINAL

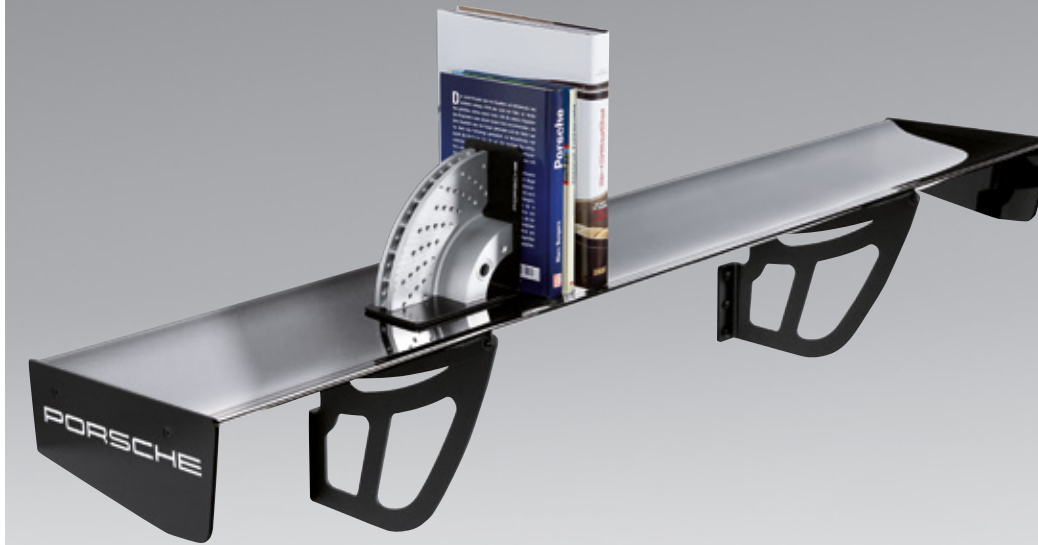

Wandregal GT3 Cup

Original-Heckspoiler des 911 GT3 Cup [991]. Auf den Seiten ist der „PORSCHE“ Schriftzug angebracht. Mit neu entwickelten, schwarz eloxierten Aluminium-Halterungen für komfortable Montage an der Wand. Flügel aus Carbon, schwarz lackiert. Gewicht: ca. 4–5 kg. Max. Belastbarkeit: 120 kg. Maße [ohne Halterung]: 171 cm × 30 cm × 15 cm. Made in Germany.

WAP0500060E | EUR 2.999,00*

DE MADE IN GERMANY
P PORSCHE ORIGINAL

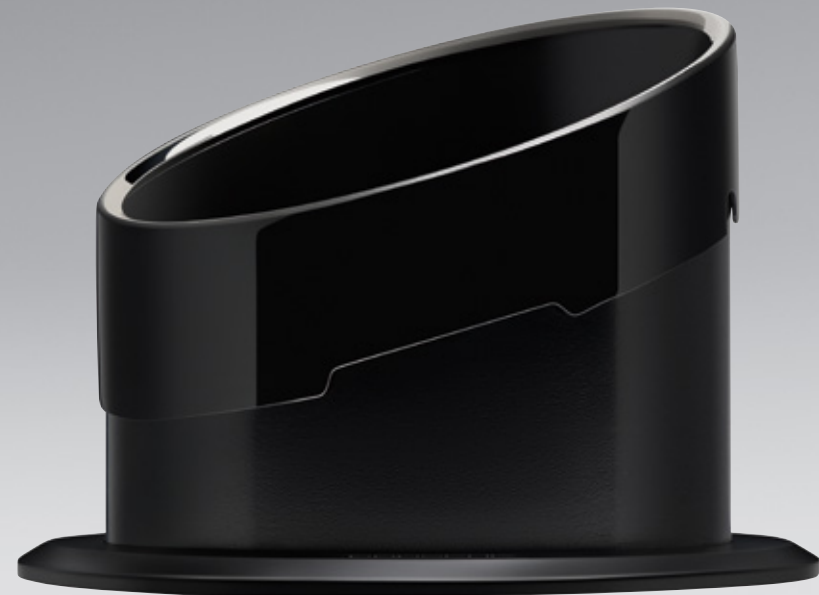

911 Stiftehalter

Hochwertiger Stiftehalter mit Original-Endrohrblende der Sportabgasanlage des Porsche 911 Carrera [992]. 90 % Aluminium, 10 % Kunststoff. In Schwarz. Inkl. Geschenkverpackung. Made in Germany.

WAP0502000MSTH | EUR 199,00*

DE MADE IN GERMANY
P PORSCHE ORIGINAL



911 Wireless Charging Piston

Moderne, kabellose Ladetechnologie trifft auf Porsche Originalteile: Der 911 Wireless Charging Piston ist aus einem Originalkolben des Porsche 911 Turbo [992] gefertigt. Unverwechselbares Design des Studio F. A. Porsche. Schwarz matte Oberfläche mit Porsche Wappen. Grünes LED-Licht leuchtet während des Ladevorgangs, maximale Ausgangsleistung 15 Watt. USB Type C Anschluss, Made in Germany.

WAP0800010LWCP | EUR 259,00*



Home and Office

Das Gefühl Porsche: auf dem Weg zur Arbeit, auf dem Heimweg. Und mit Home-and-Office-Accessories von Porsche Lifestyle auch in der Zeit dazwischen. Denn für alle, denen die Zeit hinter dem Steuer oft viel zu kurz vorkommt, bietet Porsche Lifestyle die Sportausstattung für den Alltag. Mit Bürobedarf, charmanten Küchenhelfern und exklusiven Accessories, die der Begeisterung für Sportwagen den Platz einräumen, der ihr gebührt.

New



Collector's Cup No. 1, Le Mans 2020

Sammeltasse No. 1 aus Porzellan. Exklusive neue Porsche Porzellanform. Im Look der legendären Livery des 911 RSR, der 2020 beim 24-Stunden-Rennen von Le Mans an den Start ging. Und dessen Design eine Hommage an den ersten Le-Mans-Gesamtsieg des Porsche 917 Salzburg im Jahr 1970 ist. Design by Studio F. A. Porsche. In hochwertiger Geschenkverpackung. Klimaneutral produziert. Spülmaschinengeeignet.

WAP050500PLMC | EUR 25,00*

New



Collector's Espresso Cup No. 1, Le Mans 2020

Espressotasse No. 1 aus Porzellan. Im Look der legendären Livery des 911 RSR, der 2020 beim 24-Stunden-Rennen von Le Mans an den Start ging. Das Design ist eine Hommage an den ersten Le-Mans-Gesamtsieg des Porsche 917 Salzburg im Jahr 1970. Design by Studio F. A. Porsche. In hochwertiger Geschenkverpackung. Klimaneutral produziert. Spülmaschinengeeignet.

WAP050510PLMC | EUR 19,00*

LE LIMITED EDITION



Collector's Cup No. 4 – Limited Edition – 917 „Sau“

Sammeltasse No. 4 aus Porzellan. Limitiert auf 10.000 Stück. Exklusive Porsche Porzellanform in Anlehnung an das Porsche Wappen. Im Look der legendären 917 „Sau“. Design by Studio F. A. Porsche. In hochwertiger Geschenkverpackung. Spülmaschinengeeignet.

WAP0506700M917 | EUR 25,00*

LE LIMITED EDITION



Collector's Espresso Duo No. 4 – Limited Edition – 917 „Sau“

Auf 5.000 Stück limitiertes Set, bestehend aus je 2 Espressotassen und -untertellern. Exklusive Porsche Porzellanform, in Anlehnung an das Porsche Wappen. Design by Studio F. A. Porsche, inspiriert von der legendären 917 „Sau“. In hochwertiger Geschenkverpackung. Spülmaschinengeeignet.

WAP0506600M917 | EUR 49,00*



Longdrink-Gläser, 2er-Set – 917 „Sau“

Set aus 2 hochwertigen Longdrink-Gläsern im Look der legendären 917 „Sau“. Design by Studio F. A. Porsche. Fassungsvermögen: je Glas ca. 450 ml.

WAP0506800M917 | EUR 39,00*



Thermo-Isolierflasche – 917 „Sau“

Thermo-Isolierflasche aus doppelwandigem Edelstahl im Look der legendären 917 „Sau“. Verschluss in Anlehnung an den Porsche Zentralverschluss. Fassungsvermögen: ca. 1,0 l.

WAP0506900M917 | EUR 69,00*



Collector's Cup No. 5 – Racing Collection

Sammeltasse No. 5 im „Racing“ Design. Aus Porzellan. Limitiert. Exklusive Porsche Porzellanform in Anlehnung an das Porsche Wappen. Design by Studio F. A. Porsche. Mit hochwertiger Geschenkverpackung. Spülmaschinengeeignet. Made in Germany.

WAP0504010NRTH | EUR 25,00*



Collector's Espresso Duo No. 5 – Racing Collection

Espressotassen-Set No. 5 im „Racing“ Design. Aus Porzellan. Limitiert. Exklusive Porsche Porzellanform in Anlehnung an das Porsche Wappen. Design by Studio F. A. Porsche. Mit hochwertiger Geschenkverpackung. Spülmaschinengeeignet. Made in Germany.

WAP0504020NRTH | EUR 49,00*



Collector's Cup No. 6 – Motorsport Collection

Sammeltasse No. 6 aus Porzellan in den klassischen Porsche Motorsport Farben. Exklusive Porsche Porzellanform in Anlehnung an das Porsche Wappen. Design by Studio F. A. Porsche. In hochwertiger Geschenkverpackung. Füllmenge: ca. 500 ml. Spülmaschinengeeignet.

WAP0504040NMSC | EUR 25,00*



Collector's Espresso Duo No. 6 – Motorsport Collection

Limitiertes Set, bestehend aus je 2 Espressotassen und -untertellern in den klassischen Porsche Motorsport Farben. Exklusive Porsche Porzellanform, in Anlehnung an das Porsche Wappen. Design by Studio F. A. Porsche. In hochwertiger Geschenkverpackung. Füllmenge: ca. 85 ml. Spülmaschinengeeignet.

WAP0504050NMSE | EUR 49,00*

LE LIMITED EDITION
DE MADE IN GERMANY



LE LIMITED EDITION
DE MADE IN GERMANY



LE LIMITED EDITION
DE MADE IN GERMANY



DE MADE IN GERMANY



DE MADE IN GERMANY



DE MADE IN GERMANY



Collector's Cup No. 3 – Limited Edition – 917 Salzburg

Sammeltasse No. 3 anlässlich des 50-jährigen Jubiläums des 917 Salzburg. Aus Porzellan. Limitiert auf 10.000 Stück. Exklusive Porsche Porzellanform in Anlehnung an das Porsche Wappen. Design by Studio F. A. Porsche und im Look des Le Mans-Gesamtsiegers vom 24h-Rennen 1970 mit der Startnummer 23. In Rot/Schwarz/Weiß – den Originalfarben der Rennlackierung. Mit hochwertiger Geschenkverpackung. Spülmaschinengeeignet. Made in Germany.

WAP0506040M917 | EUR 25,00*

Collector's Espresso Duo No. 3 – Limited Edition – 917 Salzburg

Auf 5.000 Stück limitiertes Set, bestehend aus je zwei Espressotassen und -untertellern, anlässlich des 50-jährigen Jubiläums des 917 Salzburg. Exklusive Porsche Porzellanform in Anlehnung an das Porsche Wappen. Design by Studio F. A. Porsche und inspiriert vom Design des Le Mans-Gesamtsiegers vom 24h-Rennen 1970 mit der Startnummer 23. In Rot/Schwarz/Weiß – den Originalfarben der Rennlackierung. In hochwertiger Geschenkverpackung. Spülmaschinengeeignet. Made in Germany.

WAP0506050M917 | EUR 49,00*

Porsche Crest Cup Standard

Kleine Porzellan Tasse in exklusiver Porsche Form mit zwei vertieften Rillen, angelehnt an einen Porsche Motorkolben. Das Porsche Wappen und der klassische Goldring runden die Neuauflage der Wappentasse ab. Design by Studio F. A. Porsche. Mit Geschenkverpackung. Spülmaschinengeeignet. Made in Germany.

WAP0506060MSTD | EUR 19,00*

Standard Porsche Crest Cup Large

Große Porzellan Tasse in exklusiver Porsche Form mit zwei vertieften Rillen, angelehnt an einen Porsche Motorkolben. Design abgerundet vom Porsche Wappen und dem klassischen Goldring. Design by Studio F. A. Porsche. Mit Geschenkverpackung. Spülmaschinengeeignet. Made in Germany.

WAP0506070MBIG | EUR 25,00*

Porsche Crest Espresso Duo

Porzellan-Espressotassen-Duo mit Unterteller in exklusiver Porsche Form mit vertiefter Rille, angelehnt an einen Porsche Motorkolben. Design abgerundet vom Porsche Wappen und dem klassischen Goldring. Design by Studio F. A. Porsche. Mit Geschenkverpackung. Spülmaschinengeeignet. Made in Germany.

WAP0506080MESP | EUR 49,00*



Standard Porsche Black Cup

Das vom Studio F. A. Porsche entworfene Design ist mit seinen 2 vertieften Rillen an die Form eines Porsche Motor-kolbens angelehnt. Der Aufdruck „Stuttgart-Zuffenhausen PORSCHE seit 1948“ macht auf den ersten Blick klar, wo der Porsche Black Cup seinen Ursprung hat. Mit Geschenkverpackung. Füllmenge: ca. 270 ml. Spülmaschinengeeignet. Made in Germany.

WAP0506010NCLC | EUR 20,00*



Standard Porsche Black Cup Large

Das vom Studio F. A. Porsche entworfene Design ist mit seinen 2 vertieften Rillen an die Form eines Porsche Motor-kolbens angelehnt. Der Aufdruck „Stuttgart-Zuffenhausen PORSCHE seit 1948“ macht auf den ersten Blick klar, wo der Porsche Black Cup seinen Ursprung hat. Mit Geschenkverpackung. Füllmenge: ca. 420 ml. Spülmaschinengeeignet. Made in Germany.

WAP0506020NCLC | EUR 25,00*

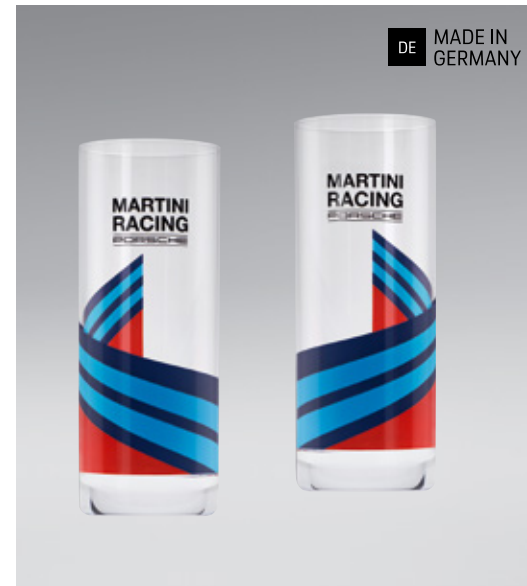

Longdrinkgläser 2er-Set – MARTINI RACING®

Hochwertige Bleikristallgläser [maschinengeblasen] im MARTINI RACING® Design. Glas und Veredlung: Motive in den MARTINI RACING® Farben. In Blau/Rot/Schwarz. Made in Germany.

WAP0505000LOMR | EUR 39,00*



Wappen Longdrinkgläser 2er-Set

Mit monochromem Porsche Wappen im 2er-Set. Fassungsvermögen: ca. 450 ml. Spülmaschinengeeignet.

WAP0505010NLGL | EUR 30,00*



Longdrinkgläser, 2er-Set – Racing Collection

Hochwertige Longdrinkgläser im legendären Racing Design. 2er-Set. Fassungsvermögen: ca. 450 ml. Spülmaschinengeeignet. In Blau/Rot/Gold.

WAP0505030NRCG | EUR 39,00*



Weinflaschenverschluss

Design in Anlehnung an den Porsche Zentralverschluss.

WAP0501200G | EUR 40,00*



Flaschenöffner

Design in Anlehnung an den Porsche Zentralverschluss.
Zum Öffnen von Kronkorkenverschlüssen.

WAP0501100G | EUR 50,00*



Trinkflasche – Motorsport Fanwear

Halbtransparente Trinkflasche mit Schraubverschluss und „PORSCHE MOTORSPORT“ Signet. Ideal für unterwegs und an der Rennstrecke. Füllmenge: ca. 735 ml. Spülmaschinengeeignet.

WAP0501270NFMS | EUR 19,00*



Thermo-Isolierflasche

Aus doppelwandigem Edelstahl. Mit Porsche Wappen auf dem Korpus und Verschluss in Anlehnung an den Porsche Zentralverschluss. Fassungsvermögen: ca. 1 l.

WAP0500620K | EUR 65,00*



Glaskaraffe

Mit monochromem Porsche Wappen. Entworfen von Studio F. A. Porsche. Das Design des Deckels ist vom Porsche Tankdeckel inspiriert. Die Ausgießöffnung kann mit einer 90°-Drehung geöffnet und verschlossen werden. Fassungsvermögen: ca. 1,4 l.

WAP0505020NKGL | EUR 50,00*



Thermo-Isolierflasche – MARTINI RACING®

Aus doppelwandigem Edelstahl. Mit MARTINI RACING® Design in Dunkelblau und Streifen in Hellblau/Rot. Verschluss in Anlehnung an den Porsche Zentralverschluss. Fassungsvermögen: 1,0 l.

WAP0500620LOMR | EUR 69,00*



Thermobecher – MARTINI RACING®

Hochwertiger Thermo-Isolierbecher mit MARTINI RACING® Design. Aus doppelwandigem Edelstahl. Deckel auslaufsicher. Hält sowohl heiße Getränke warm als auch kalte Getränke kühl. Fassungsvermögen: ca. 0,45 l.

WAP0505500K | EUR 49,00*



Thermobecher – 911 GT3

Hochwertiger Thermo-Isolierbecher aus doppelwandigem Edelstahl. Mit Porsche Wappen auf dem Korpus und geprägtem „PORSCHE“ Schriftzug auf dem Deckel. Hält sowohl heiße Getränke warm als auch kalte Getränke kühl. In Sharkblue. Fassungsvermögen: ca. 450 ml.

WAP0500660MD5C | EUR 45,00*



Thermobecher „Sau“

Hochwertiger Thermo-Isolierbecher aus doppelwandigem Edelstahl. Design angelehnt an die legendäre „Sau“-Lackierung des 917/20-001 von 1971. Porsche Wappen auf dem Korpus und geprägter „PORSCHE“ Schriftzug auf dem Deckel. Hält sowohl heiße Getränke warm, als auch kalte Getränke kühl. Füllvolumen: ca. 450 ml inkl. hochwertiger Geschenkverpackung.

WAP0506250L917 | EUR 49,00*



Thermobecher

Hochwertiger Thermo-Isolierbecher aus doppelwandigem Edelstahl. Deckel auslaufsicher. Mit Porsche Wappen auf dem Korpus und geprägtem „PORSCHE“ Schriftzug auf dem Deckel. Hält sowohl heiße Getränke warm als auch kalte Getränke kühl. Fassungsvermögen: ca. 0,45 l.

WAP0500630H [schwarz],
WAP0500640H [Edelstahl] | je EUR 45,00*



Thermobecher – Racing Collection

Hochwertiger Thermo-Isolierbecher aus doppelwandigem Edelstahl in legendärem „Racing“ Design. Deckel auslaufsicher. Mit Porsche Wappen auf dem Korpus und geprägtem „PORSCHE“ Schriftzug auf dem Deckel. Hält sowohl heiße Getränke warm als auch kalte Getränke kühl. Fassungsvermögen: ca. 450 ml.

WAP0504030NRTH | EUR 49,00*



Thermobecher XL

Hochwertiger Thermo-Isolierbecher aus doppelwandigem Edelstahl, pulverbeschichtet in Schwarz. Deckel auslaufsicher. Mit Porsche Wappen auf dem Korpus und geprägtem „PORSCHE“ Schriftzug auf dem Deckel. Hält sowohl heiße Getränke warm als auch kalte Getränke kühl. Fassungsvermögen: ca. 900 ml.

WAP0500680M002 | EUR 50,00*

New



Thermobecher

Hochwertiger Thermo-Isolierbecher. Aus doppelwandigem Edelstahl. Deckel auslaufsicher. Mit Porsche Wappen auf dem Korpus und geprägtem „PORSCHE“ Schriftzug auf dem Deckel. Hält sowohl heiße Getränke warm als auch kalte Getränke kühl. In hochwertiger Geschenkverpackung. Fassungsvermögen: ca. 450 ml.

WAP0506120NTBK | EUR 45,00*

New



Thermobecher

Hochwertiger Thermo-Isolierbecher. Aus doppelwandigem Edelstahl. Deckel auslaufsicher. Mit Porsche Wappen auf dem Korpus und geprägtem „PORSCHE“ Schriftzug auf dem Deckel. Hält sowohl heiße Getränke warm als auch kalte Getränke kühl. In hochwertiger Geschenkverpackung. Fassungsvermögen: ca. 450 ml.

WAP0506110PTBP | EUR 45,00*

New

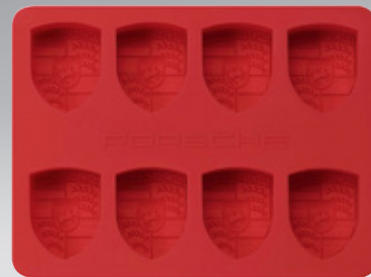

Eiswürfelform Wappen

Eiswürfelform im Design des Porsche Wappens. Auch für die Zubereitung von Schokoladenpralinen geeignet. Aus Silikon.

WAP0500160MOCR | EUR 19,00*



Eiswürfelform 911

Eiswürfel im Design der 911 Silhouette. Auch für die Zubereitung von Schokoladenpralinen geeignet. Aus Silikon.

WAP0500160F | EUR 19,00*



Salz- und Pfeffermühle

Set aus 2 Mühlen mit hochwertigem Keramikmahlwerk. Das Bedienelement ist in Anlehnung an den Porsche Zentralverschluss gestaltet. Mahlgrad einstellbar. Aus Edelstahl. Höhe: ca. 18 cm. Ø 4,5 cm.

WAP0500140E | EUR 150,00*



Tischuhr – MARTINI RACING®

Design angelehnt an die Sport Chrono Uhr der Porsche Fahrzeuge. Im MARTINI RACING® Design. Weck- und Countdown-Funktion. Alarmton mit Motorsound. Uhrzeit-anzeige analog und digital. LCD-Display. Digitale Zeitanzeige wahlweise im 12- oder 24-Stunden-Format. Kalenderanzeige in 2 Formaten: Tag-Monat-Jahr oder Monat-Tag-Jahr. Höhe: ca. 11,5 cm. In Schwarz/Weiß/Dunkelblau/Hellblau/Rot.

WAP0701020KOMR | EUR 249,00*

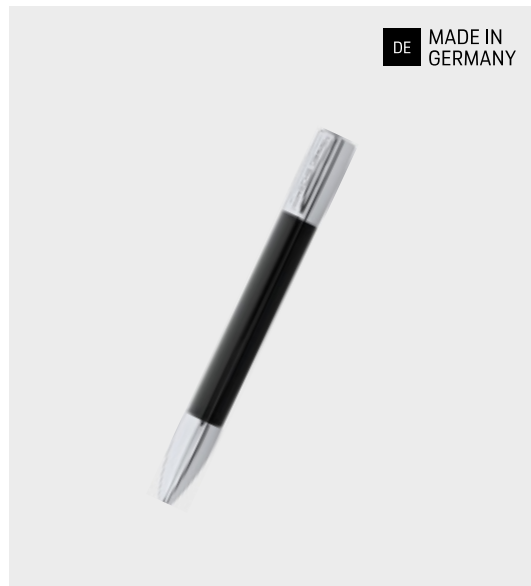

Shake Pen

Exklusives Schreibgerät von Porsche Design mit außergewöhnlicher Bedienmechanik: Mit einer kurzen, schnellen Bewegung aus dem Handgelenk wird die Mine ein- und ausgefahren. Naturkautschuk-Griffbereich in Schwarz. Vorderteil und Endstück matt verchromt. „PORSCHE DESIGN“ Logo am Endstück. Made in Germany.

WAP3140BPOK101 | EUR 100,00*



Shake Pen Carbon

Exklusives Schreibgerät von Porsche Design mit außergewöhnlicher Bedienmechanik: Mit einer kurzen, schnellen Bewegung aus dem Handgelenk wird die Mine ein- und ausgefahren. Carbon-Griffbereich in Schwarz. Vorderteil und Endstück aus glänzendem Edelstahl. „PORSCHE DESIGN“ Logo am Endstück. Made in Germany.

WAP3140BPOK103 | EUR 140,00*

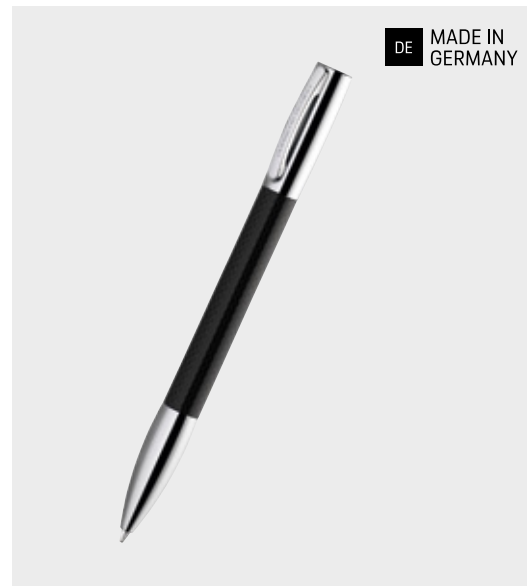

Shake Pen Big Carbon

Exklusives Schreibgerät von Porsche Design mit außergewöhnlicher Bedienmechanik: Mit einer kurzen, schnellen Bewegung aus dem Handgelenk wird die Mine ein- und ausgefahren. Carbon-Griffbereich in Schwarz. Vorderteil und Endstück aus glänzendem Edelstahl. „PORSCHE DESIGN“ Logo auf dem Edelstahl-Clip am Endstück. Made in Germany.

WAP3142BPOK100 | EUR 240,00*

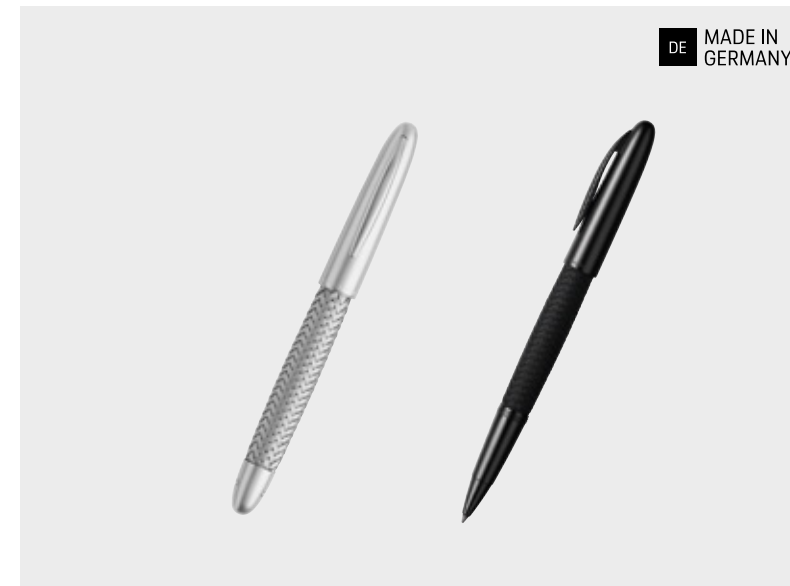

Tec Flex Rollerball Pen

Stilvolles Schreibgerät von Porsche Design. Das hochtechnologische Geflecht aus aufwändig gewebten Edelstahlfäden ist elastisch. Vorderteil und Endstück aus Messing mit Palladium-Beschichtung veredelt. Verschlusskappe mit Clip. Made in Germany.

WAP3110RBOK 202 | EUR 320,00* [silber],
WAP3110RBOK 100 | EUR 365,00* [schwarz]

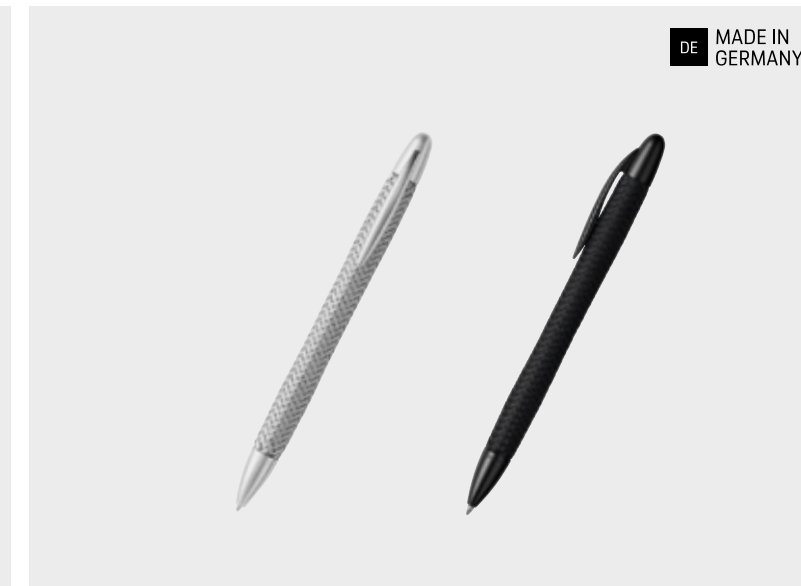

Tec Flex Ballpoint Pen

Stilvoller Kugelschreiber von Porsche Design mit außergewöhnlicher Bedienmechanik: Das hochtechnologische Geflecht aus aufwändig gewebten Edelstahlfäden ist elastisch und zieht sich bei Betätigung der Mechanik zusammen. Vorderteil und Endstück aus Messing mit Palladium-Beschichtung veredelt. Made in Germany.

WAP3110BPOK202 | EUR 200,00* [silber],
WAP3110BPOK100 | EUR 260,00* [schwarz]

DE MADE IN GERMANY



Porsche Sitzfass – 917 Salzburg

Authentisches Fass als Sitzmöbel. Mit Folierung in 917 Salzburg Design und gepolsterter Sitzfläche. Für innen und außen geeignet. Höhe: ca. 60 cm. Made in Germany.

WAP0501010MSFS | EUR 279,00*

DE MADE IN GERMANY



Porsche Sitzfass – 917 „Sau“

Authentisches Fass als Sitzmöbel. Mit Folierung in 917 „Sau“ Design und gepolsterter Sitzfläche. Für innen und außen geeignet. Höhe: ca. 60 cm. Made in Germany.

WAP0501020MSFS | EUR 279,00*

DE MADE IN GERMANY



Porsche Sitzfass – MARTINI RACING®

Authentisches Fass als Sitzmöbel. Mit Folierung in MARTINI RACING® Design und gepolsterter Sitzfläche. Für innen und außen geeignet. Höhe: ca. 60 cm. Made in Germany.

WAP0501000MSFS | EUR 279,00*

DE MADE IN GERMANY



Porsche Sitzfass – Exclusive Manufaktur

Authentisches Fass als Sitzmöbel. Mit Folierung in Porsche Exclusive Manufaktur Design und gepolsterter Sitzfläche. Für innen und außen geeignet. Höhe: ca. 60 cm. Made in Germany.

WAP0501040NSFE | EUR 279,00*

DE MADE IN GERMANY



Porsche Sitzfass – Motorsport

Authentisches Fass als Sitzmöbel. Mit Folierung in Porsche Motorsport Design und gepolsterter Sitzfläche. Für innen und außen geeignet. Höhe: ca. 60 cm. Made in Germany.

WAP0501030NSFM | EUR 279,00*



Mousepad Leder

Wappenförmiges Mousepad mit geprägtem „PORSCHE“ Schriftzug. Rutschfeste Unterseite. Aus Leder.

WAP0500020MPAD | EUR 50,00*

New

911 Carrera
turbo targa

Magnet Set Schriftzug

Edles Magnet-Set, bestehend aus 4 detailgetreuen historischen Modellschriftzügen: 911, Carrera, Turbo und Targa. Schriftzüge aus Metall mit rückseitigem, vollflächigem Magneten. Inkl. hochwertiger Geschenkverpackung in Schwarz.

WAP0502020NSET | EUR 55,00*

*Inkl. MwSt.





Elektronische Geräte

Wir glauben, jede Form von Mobilität verdient authentische Porsche Performance – auch die digitale. Da darf die Porsche Sportausstattung unter den elektronischen Geräten natürlich nicht fehlen.

Daher bietet Porsche Lifestyle mit detailgetreuen Porsche Miniaturen als USB-Sticks, hochwertigem Computerzubehör und exklusiven Sound-Devices eine große Auswahl an Produkten, mit denen Sportwagen-Enthusiasten ihre Bits und Bytes stilsicher auf der Ideallinie ins Ziel bringen.



USB-Stick – Systemschlüssel

USB-Stick mit 64 GB Speicherkapazität. Im zeitlosen Design des aktuellen Porsche Systemschlüssels.

WAP0507150M001 | EUR 40,00*



Computermaus – MARTINI RACING®

Funkmaus im typischen MARTINI RACING® Look. Heckleuchtenband leuchtet bei Nutzung. Form ergonomisch optimiert. Aus Kunststoff. In Schwarz/Blau/Rot.

WAP0808100K | EUR 95,00*



917 Wireless Computer Maus

Kabellos verbunden: Die Maus im rot-weißen Design des legendären Porsche 917 mit der Startnummer 23 lässt sich einfach per Funk mit dem PC verbinden. Ihr ergonomisches Design erlaubt auch über längere Strecken komfortables Arbeiten.

WAP0508110M917 | EUR 90,00*



New

Computermaus in Schwarz

Handliche Computermaus. Heckleuchtenband leuchtet bei Nutzung. Form ergonomisch optimiert. Aus Kunststoff. In Schwarz.

WAP0508100PCPM | EUR 80,00*





Kalender und Bücher

Mit den Kalendern und Büchern von Porsche Lifestyle begleitet die Faszination Sportwagen Porsche Enthusiasten Seite für Seite durch den Alltag. Als Notizbuch fürs nächste Meeting, als Skizzenbuch für visionäre Ideen oder als exklusiver Wandkalender bringen sie die Sportwagen-Leidenschaft ihrer Besitzer stilecht zum Ausdruck – und sorgen für 365 inspirierende Tage im Jahr auf dem Weg zum Sportwagen der Zukunft.

Exklusive Highlights für Sammler: Die beiden Limited Editions mit hochwertigen Kunstdrucken und detailgetreuen Miniaturen der legendären Porsche Modelle in einer eleganten Sammlerbox.

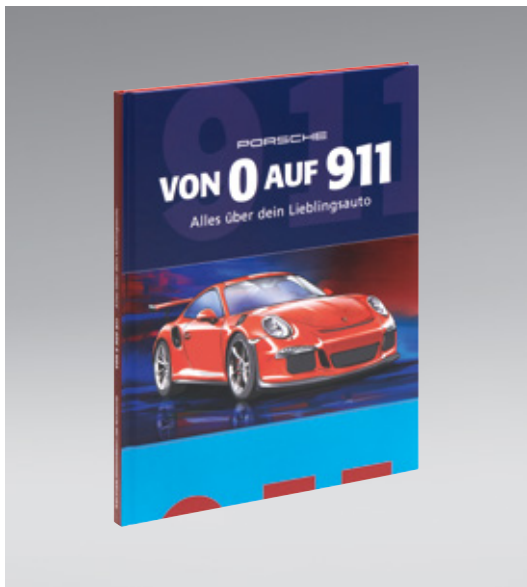

„Von 0 auf 911“

Mit dem für Kinder illustrierten Buch können Groß und Klein in die Geschichte ihres Lieblingsautos eintauchen: den Porsche 911. Dabei erfahren sie alles über die ersten Ideen, lernen wie ein Porsche gebaut wird und können die unterschiedlichen Modelle kennenlernen.

WAP0409110JDEU | EUR 16,90*



Notizbuch

Einband in Schwarz. 90 g/m². Perforiert zum Heraustrennen. Mit integriertem Kugelschreiber und Ablagesystem im Umschlag. Maße: 15 cm × 18,8 cm. Made in Germany.

WAP0920050D | EUR 20,00*

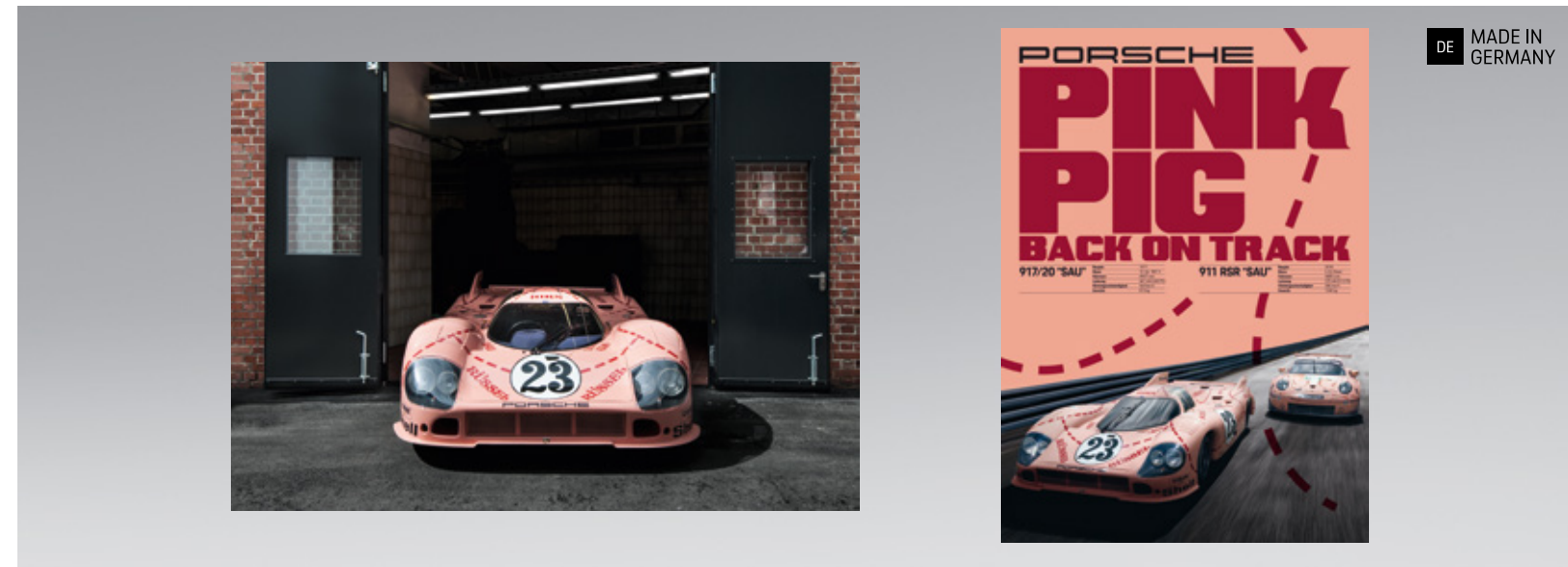

Poster-Set – 917 „Sau“.

Poster-Set, bestehend aus 2 Postern. Motiv 1: 917/20 „Sau“, Motiv 2: exklusiv designtes Rennplakat „Pink Pig back on Track“. Maße: 50 cm × 70 cm.

WAP0924500M917 | EUR 10,00*

*Inkl. MwSt.

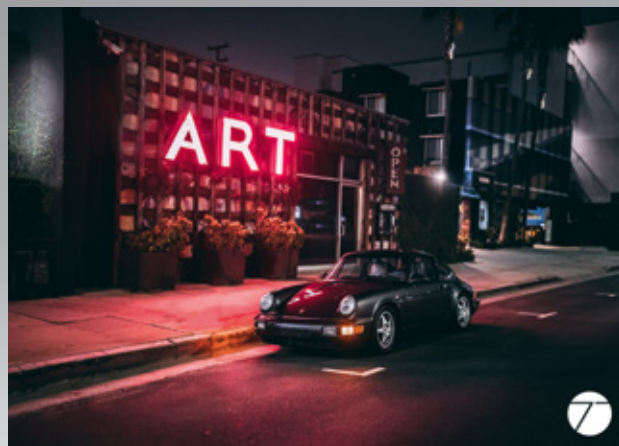

DE MADE IN GERMANY

Type 7 Poster Set

Ein Porsche hat nur Schokoladenseiten: Das beweisen die kunstvoll fotografierten Motive von Stephan Bauer, der Type 7 von Anfang an begleitet und unterstützt hat. Für dieses exklusive Poster Set bestehend aus zwei Motiven setzte er den Porsche 964 unter den schimmernden Neonlichtern L.A.s perfekt in Szene. Eine Hommage an ein besonderes Fahrzeug und eine besondere Zusammenarbeit. Maße: 50 cm x 70 cm.

WAP0924600MTP7 | EUR 10,00*



Kleinlederwaren

Widerstandsfähigkeit und Geschmeidigkeit.
Natürliche Haptik und exklusive Optik.
Hochwertiges Leder übt mit der harmonischen
Verbindung vermeintlicher Gegensätze auf
viele Menschen eine ganz besondere Faszination
aus. Die Kleinlederwaren von Porsche Lifestyle
verleihen dem exklusiven Material eine weitere
Komponente: Persönlichkeit.

Dank der sorgfältigen Verarbeitung und dem
zurückhaltenden Branding haben die charisma-
tischen Lederprodukte das Potenzial, ihre
Besitzer für lange Zeit zu begleiten und zu
echten Lieblingsstücken zu avancieren – mit
Prägung des „PORSCHE“ Schriftzugs oder
Porsche Wappens.



Geldbörse Herren – Heritage

Geldbörse aus hochwertigem Rindsleder mit geprägtem Porsche Logo. Mit Münzfach und diversen Steckfächern. Scheinfach mit Trenner. 60 % Rindsleder, 30 % Polyester, 10 % Mikrofaser. In Asphaltgrau mit Detail in Bordeaux. Made in Europe.

WAP0300350LHRT | EUR 109,00*



Kreditkartenetui – Heritage

Kreditkartenetui aus hochwertigem Rindsleder mit geprägtem Porsche Logo. Mit 8 Fächern für Kreditkarten und weiteren Steckfächern. Scheinfach mit Trenner. 60 % Rindsleder, 30 % Polyester, 10 % Mikrofaser. In Asphaltgrau mit Detail in Bordeaux. Made in Europe.

WAP0300360LHRT | EUR 79,00*



Geldbörse Herren

Aus hochwertigem Rindsleder mit geprägtem Porsche Wappen. Mit Münz- und Notenfach sowie diversen Steckfächern und Netzfach. Maße: ca. 12 cm × 9,5 cm × 1,5 cm. In Schwarz.

WAP0300310K | EUR 109,00*



Geldbörse Damen

Aus hochwertigem Rindsleder mit geprägtem Porsche Wappen. Mit praktischer Innenaufteilung und diversen Fächern. Maße: ca. 19 cm × 11 cm × 2,5 cm. In Schwarz.

WAP0300300K | EUR 149,00*



Kreditkartenetui

Aus hochwertigem Rindsleder. Mit geprägtem Porsche Wappen. Maße: ca. 10,5 cm × 8,5 cm × 1,0 cm. In Schwarz.

WAP0300360K | EUR 79,00*

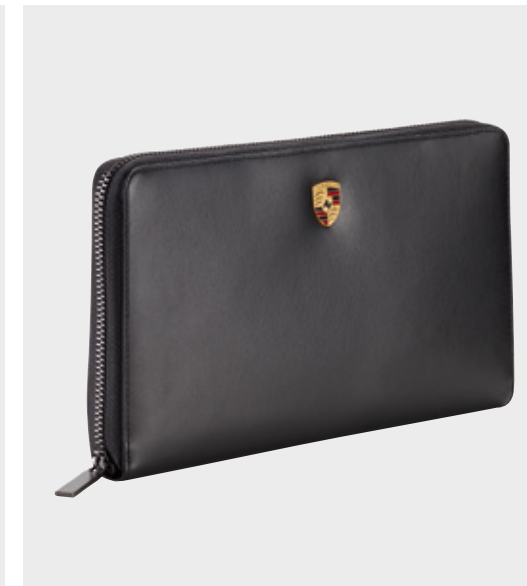
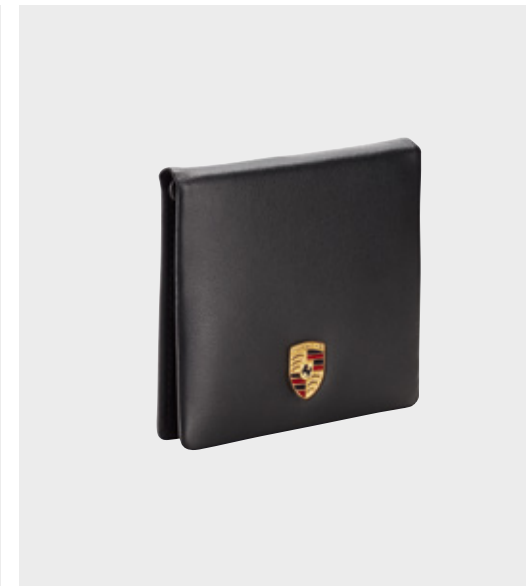
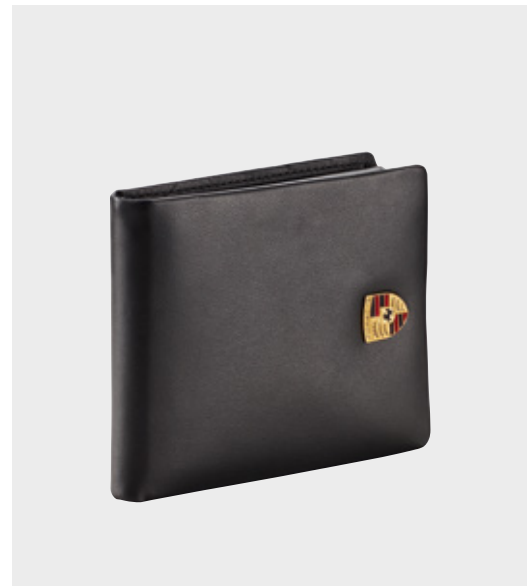

Kombibörse

Aus hochwertigem Leder mit geprägtem Porsche Wappen. Ideal für Reiseunterlagen, Kreditkarten und Schreibgerät oder als Mappe für Fahrzeugpapiere. Maße: ca. 23 cm × 14 cm × 2,5 cm. In Schwarz.

WAP0300350K | EUR 149,00*

Geldbörse Herren

Geldbörse aus hochwertigem Rindsleder mit edlem Porsche Wappen aus Metall auf der Außenseite. Mit 12 Steckfächern für Bank- und Visitenkarten. Netzfach für Ausweis oder Führerschein. Großes Reißverschlussfach für Münzen.

WAP0300200GBH | EUR 109,00*

Geldbörse Damen

Geldbörse aus hochwertigem Rindsleder mit farbigem Porsche Wappen aus Metall auf der Außenseite. Mit 8 Steckfächern für Karten. Großes Reißverschlussfach für Münzen.

WAP0300210NGBD | EUR 149,00*

Kreditkartenetui mit Geldklammer

Kreditkartenetui aus hochwertigem Rindsleder mit edlem Porsche Wappen aus Metall auf der Außenseite. Mit 8 Steckfächern für Karten und einem großen Belegfach an der Rückseite. Inkl. Geldklammer.

WAP0300300NKEG | EUR 79,00*

Reisebrieftasche

Kombi-Börse aus hochwertigem Rindsleder mit dezentem Porsche Wappen aus Metall auf der Außenseite. Mit 7 Steckfächern für Karten und 3 großen Steckfächern für Dokumente sowie Schlüssel- und Stiftschlaufe.

WAP0300220NRBT | EUR 149,00*



Schlüsseltäschchen

Schlüsseltäschchen aus Rindsleder mit hochwertigem Porsche Wappen aus Metall auf der Außenseite. Passend für alle Porsche Systemschlüssel.

WAP0300400NSLT | EUR 59,00*

Schlüsseletui

Aus hochwertigem Rindsleder mit geprägtem Porsche Wappen. In Schwarz.

WAP0300370K | EUR 59,00*



Essential Kollektion Wendegürtel Unisex

Wendbarer Ledergürtel mit Dornschnelle. Einheitslänge zum Kürzen [140 cm]. Mit Porsche Logo auf der Schnelle. Gürtel: 100 % Rindsleder, Schnelle: 100 % Zamak. In Schwarz/Braun. Inkl. Geschenkverpackung. Made in Germany.

WAP660090MESS | EUR 109,00*

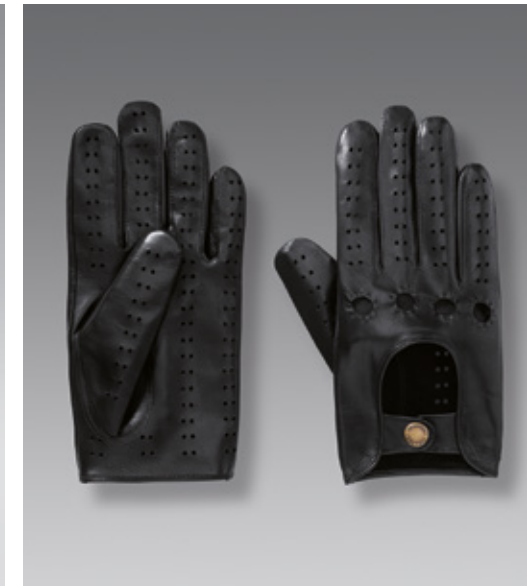

Lederhandschuhe Herren – Classic

Fahrerhandschuh für Herren mit zweireihigen Perforierungen auf Vorder- und Rückseite. An den Handknöcheln je 4 Aussparungen mit Handstichen umnäht. Handrücken mit Druckknopf aus Antik-Messing mit „PORSCHE“ Schriftzug. Ohne Futter. 100 % Lammnappaleder. In Schwarz. Erhältlich in den Größen S, M und L.

WAP519001-0030H | EUR 130,00*



Lederhandschuhe Damen – Classic

Fahrerhandschuh für Damen mit Allover-Perforierung am Handrücken und Glattleder an der Innenhand. An den Handknöcheln je 4 Aussparungen mit Paspelsaum. Handrücken mit Druckknopf aus Antik-Messing mit „PORSCHE“ Schriftzug. Ohne Futter. 100 % Lammnappaleder. In Schwarz. Erhältlich in den Größen S, M und L.

WAP518001-0030H | EUR 130,00*



Accessories

Funktional oder formschön? Außergewöhnlich oder alltagstauglich? Bei Porsche gilt schon immer: „Oder“ ist keine Option. Erst wenn alles perfekt harmoniert und als intelligentes Gesamtkonzept funktioniert, hat sich eine Idee das Porsche Wappen verdient.

Ein Anspruch, dem sich auch die Accessories von Porsche Lifestyle in jeder Hinsicht verpflichtet fühlen: mit edlen Materialien, sportlich-elegantem Design, intelligenten Details und einer kompromisslos hochwertigen Verarbeitung. Das macht die exklusiven Accessories zu ganz unalltäglichen Begleitern für jeden Tag.



Lanyard – 911 GT3

Kurzes Lanyard – inspiriert von der Türschlaufe des 911 GT3. Mit Porsche Logo, Karabiner, 1× Standard-Schlüsselring, 1× kleiner Schlüsselring. In Blau.

WAP0508010MGT3 | EUR 10,00*



Lanyard – MARTINI RACING®

Lanyard mit abnehmbarem Schlüsselanhänger und Flugzeug-schnalle. In den typischen MARTINI RACING® Farben. Porsche Logo gewebt. „MARTINI RACING® PORSCHE“ Rubber Badge. 1× großer Schlüsselring und kleiner Schlüsselring. Band: 100 % Polyester. Karabiner: 100 % Zink-Alloy. In Blau/Rot.

WAP5500030LMRH | EUR 30,00*



Lanyard – GT4 Clubsport

Schlüsselband mit abnehmbarem Haltenetz fürs Smartphone mit Kartenfach [100 % Silikon]. Inkl. Karabiner, zwei Schlüsselringen [in zwei Größen] und Sicherheitsverschluss aus 100 % Kunststoff. Inspiriert vom Fahrzeugdesign des 718 Cayman GT4 Clubsport. Band: 100 % Polyester. Karabiner und Schlüsselringe: 100 % Metall. In Schwarz/Gelb.

WAP3400020LCLS | EUR 25,00*



Lanyard – Transaxle Collection

Schlüsselband angelehnt an die Optik des Keilriemens des Porsche 928. Mit gedrucktem „PORSCHE“ Schriftzug und originaler Teilenummer. Inkl. Karabiner, Schlüsselring und Sicherheitsverschluss. Band: 100 % Polyester. Karabiner aus Metall mit Kunststoffverschluss. In Schwarz/Weiß.

WAP4200030KHTP | EUR 19,00*



Lanyard – Motorsport

Schlüsselband angelehnt an den Look der Sicherheitsgurte in Porsche Rennfahrzeugen. Mit „PORSCHE MOTORSPORT“ Badges und Sicherheitsverschluss. Größenverstellbar. Band: 100 % Polyester. In Schwarz/Rot.

WAP8000030J | EUR 19,00*

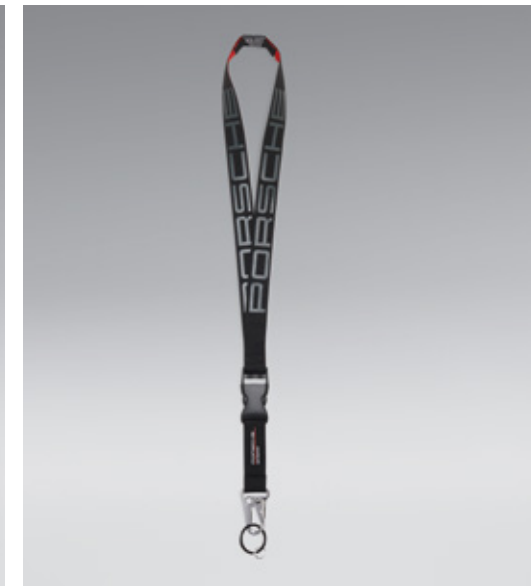

Lanyard – Motorsport Fanwear

Schlüsselband mit „PORSCHE“ Schriftzug und Sicherheitsausklindung. Inkl. abnehmbarem Schlüsselanhänger mit „PORSCHE MOTORSPORT“ Signet. 80 % Polyester, 10 % Kunststoff, 10 % Metall. In Schwarz.

WAP0500030LFMS | EUR 19,00*



Schlüsselanhänger Laser – Motorsport Fanwear

Schlüsselanhänger aus Edelstahl mit gelasertem „PORSCHE MOTORSPORT“ Signet. 90 % Zink-Alloy, 10 % Metall. In Silberfarben.

WAP0500060LFMS [Laser],
WAP0500050LFMS [farbige Gravur] | je EUR 19,00*

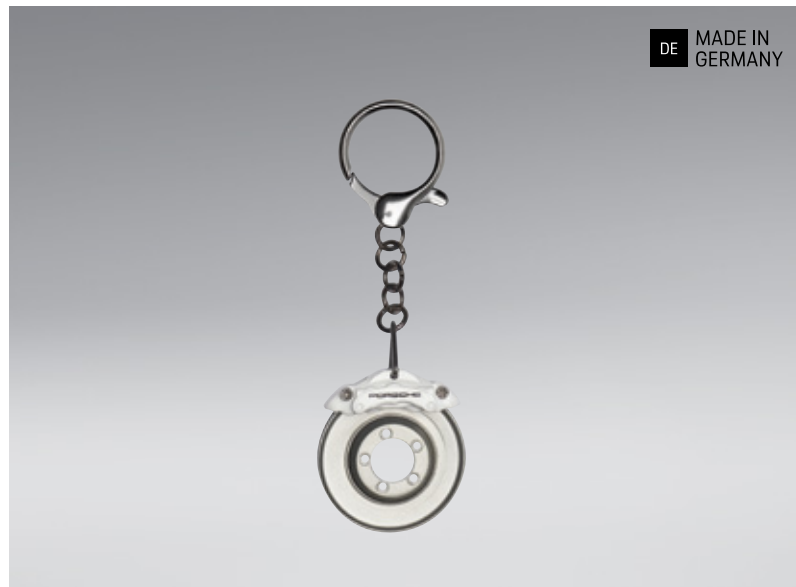

Schlüsselanhänger Bremsscheibe

Mit einer originalgetreu nachgebildeten, drehbaren Porsche Bremsscheibe. Für alle Porsche Fahrzeugschlüssel geeignet. Ø 3,5 cm. Made in Germany.

WAP0303050L [weiß] | EUR 29,00*



Schlüsselanhänger Wappen

Echtleder. Für alle Porsche Fahrzeugschlüssel geeignet. Made in Germany.

WAP0500960E [weiß],
WAP0500980H [beige],
WAP0500920E [rot],
WAP0500950E [blau],
WAP0500900E [schwarz],
WAP0500300MM3B [sternrubin] | je EUR 20,00*

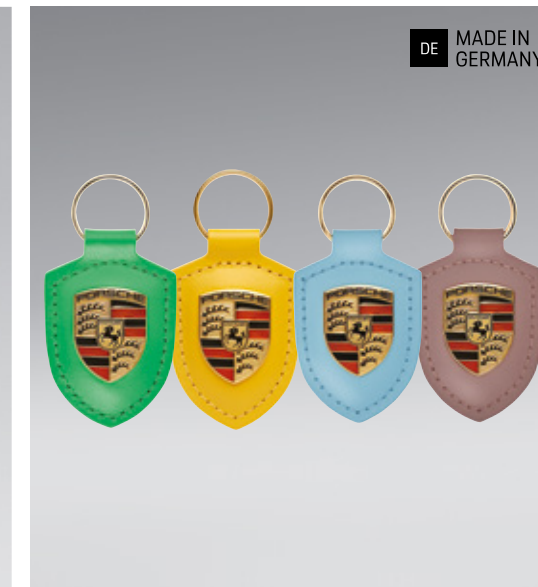

Schlüsselanhänger Wappen

Schlüsselanhänger Wappen. Echtleder. Für alle Porsche Fahrzeugschlüssel geeignet. Made in Germany.

WAP0500330NWSA [pythongrün] | EUR 20,00*
WAP0500200M12H [speedgelb] | EUR 20,00*
WAP0500310NWSA [frozenblue] | EUR 20,00*
WAP0500320NWSA [frozenberry] | EUR 20,00*



DE MADE IN GERMANY

Schlüsselanhänger Wappen – Heritage

Echtleider. Für alle Porsche Fahrzeugschlüssel geeignet.
Ring: Messing. In Beige, Gold. Inkl. Geschenkverpackung.
Made in Germany.

WAP0500900LHRT | EUR 20,00*



DE MADE IN GERMANY

New

Grillbadge 956 – Racing Collection

Limitiert auf 956 Exemplare. Inspiriert vom Design des legendären Porsche 956. Ø 95 mm. 95% Zink, 5% Acrylfarbe. In Weiß/Blau. Made in Germany.

WAP0508110NRCG | EUR 90,00*



DE MADE IN GERMANY

917 Grillbadge – MARTINI RACING®

Grillbadge mit Abbildung des 917 KH MARTINI RACING®, der 1971 den zweiten Porsche Gesamtsieg im legendären 24-Stunden-Rennen von Le Mans errungen hat. Ø 95 mm. Aus 95% Zink, 5% Acryllack. Made in Germany.

WAP0508100MOMR | EUR 90,00*



DE MADE IN GERMANY

Grillbadge – 917 Salzburg

Ø 95 mm. Aus 95% Zink, 5% Acryllack. Mit Befestigungsmaterial [Schrauben]. In Rot/Weiß – wie das motorisierte Vorbild. Made in Germany.

WAP0509170MSZG | EUR 90,00*

*Inkl. MwSt.



Grillbadge – Limited Edition – MARTINI RACING®

Limitiert auf 2.000 Exemplare. Ø 95 mm. Aus Metall. Mit Befestigungsmaterial [Schrauben]. In Dunkelblau/Rot/Silber. Made in Germany.

WAP0508100LOMR | EUR 90,00*



Manschettenknöpfe Wappen

Aus emailliertem 925er-Sterlingsilber. Teilvergoldet. Größe: ca. 13 mm × 18 mm.

WAP05014015 | EUR 85,00*



Aufkleber – Wappen

Bleibt haften – genau wie die Liebe zu Porsche: Der Aufkleber in Form des Porsche Wappens ist für den Innen- und Außenbereich geeignet und zeigt jedem, was Ihr Herz höherschlagen lässt.

WAP0130050MCST | EUR 5,00*



Anstecknadel Wappen

Aus Metall. Größe: ca. 10 mm × 13,5 mm. Länge: 51,5 mm.

WAP104500 | EUR 10,00*

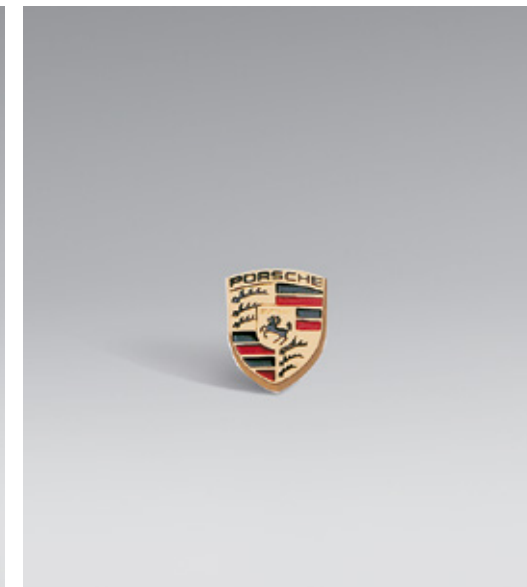

Button Wappen

Aus Metall. Größe: ca. 10 mm × 13 mm.

WAP10705010 | EUR 10,00*



Aufnäher Wappen

100 % Polyester. Größe: 53 mm × 65 mm.

WAP10706714 | EUR 9,00*



Snap-on-Case für iPhone 12 mini

iPhone-Hülle im typischen MARTINI RACING® Look oder mit Lederoberfläche. Drückhilfen für Laut- und Leisetasten sowie Aussparungen für Kamera, Lautsprecher und Mikrofon.

WAP0300100MSOC [MARTINI RACING®] | EUR 20,00*,
WAP0300140MSOC [Echtleder mit farbigem Porsche Wappen] | EUR 49,00*

Snap-on-Case für iPhone 12/12 Pro

iPhone-Hülle im typischen MARTINI RACING® Look oder mit Lederoberfläche. Drückhilfen für Laut- und Leisetasten sowie Aussparungen für Kamera, Lautsprecher und Mikrofon.

WAP0300110MSOC [MARTINI RACING®] | EUR 20,00*,
WAP0300150MSOC [Echtleder mit farbigem Porsche Wappen] | EUR 49,00*

Snap-on-Case für iPhone 12 Pro Max

iPhone-Hülle im typischen MARTINI RACING® Look oder mit Lederoberfläche. Druckhilfen für Laut- und Leisetasten sowie Aussparungen für Kamera, Lautsprecher und Mikrofon.

WAP0300160MSOC [MARTINI RACING®] | EUR 20,00*,
WAP0300180MSOC [Echtleder mit farbigem Porsche Wappen] | EUR 49,00*



Sonnen- und Regenschirm – MARTINI RACING®

Schirm im MARTINI RACING® Design – als Regen- und Sonnenschirm einsetzbar. Inkl. Hülle mit praktischem Schulterhenkel für einen einfachen Transport. Komfortable Öffnung durch handlichen Schieber, hochwertiges Windproof-System für eine maximale Gestellflexibilität, auch bei stärkeren Windböen. Schienen und zweiteiliger Stock aus stabilem Fiberglas, Unterstock mit Spitze zur Fixierung im Boden. Koffertauglich durch platzsparende Reisegröße.

WAP0500820MSMR | EUR 80,00*



Fahrzeugschirm L

Äußerst stabile Ausführung und trotz der Größe noch komfortabel leicht. Ergonomisch geformter Griff mit spezieller Beschichtung und integriertem Porsche Wappen an der Griffunterseite. 100% Polyester. In Schwarz.

WAP0505700L | EUR 80,00*



Fahrzeug-Taschenschirm

Extrem leichter und stabiler Taschenschirm, ideal zur Aufbewahrung im Seitentürfach des neuen 911. Mit hochflexibler Schienenkonstruktion und Windproof-System. Länge [geöffnet]: ca. 68,5 cm, Länge [geschlossen]: ca. 34,5 cm. 100% extraleichtes Polyester-Pongee. In Schwarz mit silberfarbenen Details.

WAP0500800L | EUR 60,00*

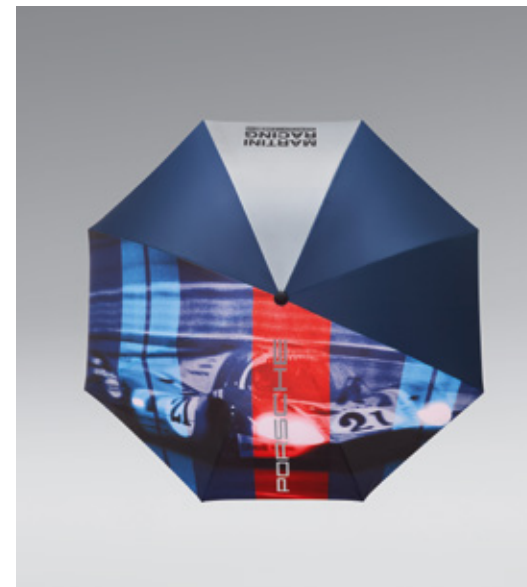

Regenschirm XL – MARTINI RACING®

Großer Regenschirm mit Doppelbezug und MARTINI RACING® Druckmotiv zum 917 Langheck von 1971. Mit Dupont-Teflon-Beschichtung und silbernen Elementen. Windproof-System mit Fiberglasschienen. Kunststoffgriff mit „21“-Prägung auf der Unterseite. Länge [geschlossen] 88,5 cm. Ø ca. 120 cm. In Dunkelblau.

WAP0505700J | EUR 80,00*



Flagge – Motorsport Fanwear

Fan-Flagge mit „PORSCHE MOTORSPORT“ Signet. Mase: 90 cm × 60 cm. 100% Polyester. In Schwarz. Made in Germany.

WAP0500070LFMS | EUR 25,00*



Rennbekleidung

Manchmal ist die Leidenschaft für den Motorsport eben zu groß für einen Platz auf der Tribüne. Mit der Rennbekleidung des Porsche Motorsport Teams kann jeder Porsche Fan selbst zum Rennfahrer werden.

Die Kollektion bietet eine professionelle Ausstattung von Kopf bis Fuß – bereit für den Einsatz auf jeder Rennstrecke. Ob am Wochenende auf dem Nürburgring oder als Fahrer einer Rennserie.

Das maßgefertigte Equipment entspricht den gängigen FIA-Sicherheitsstandards und ist sowohl im aktuellen Werksteam Design als auch mit nostalgischen Classic Design-Elementen erhältlich.



La Couture HSC*

Homologationen: FIA 8856-2000 und SFI 3.2A Level 5.
 Höhepunkt der Technologie und einzigartiger Stil.
 Atmungsaktiv und dehnbar. Vorgeformte Ärmel mit fließenden Aramid Armlöchern. Zahlreiche, dehnbare Komfortzonen.

La Couture Hybrid*

Homologationen: FIA 8856-2000 und SFI 3.2A Level 5.
 Perfekte Rennanzug-Kombination: ultraleicht und extrem atmungsaktiv. Zahlreiche, dehnbare Komfortzonen. Vorgeformte Ärmel und fließende Aramid Armlöcher. Innerer Gurt als Verletzungsschutz.



ST3000 HSC*

Optimierte Performance, Komfort und Sicherheit. Zweilagig.
 Atmungsaktives, elastisches Material. Eingearbeitete Taschen, flache Nähte im Inneren und Softkragen.
 Vorgeformte Ärmel und Lycra/Aramid Armausschnitt.
 Größen: von 0 bis 6 und Maßanfertigung.



IVOS – Double Duty FIA*

Ultra leicht zur Entlastung der Nackenmuskulatur. Neueste Technologie sowie außergewöhnliche Festigkeit für höchste Sicherheit. Mit Carbon Außenschale, Innenauskleidung aus Gedächtnismaterial und optionalen Lufteinlässen [gegen Aufpreis]. FHR kompatibel. Inkl. klarem Visier, Schild und 1 Schrauben-Set. Größen: 57 bis 65 und Maßanfertigung.



IVOS – Double Duty SNELL*

Ultra leicht zur Entlastung der Nackenmuskulatur. Und neueste Technologie sowie außergewöhnliche Festigkeit für höchste Sicherheit. Mit Carbon Außenschale, Innenauskleidung aus Gedächtnismaterial und optionalen Lufteinlässen [gegen Aufpreis]. FHR kompatibel. Inkl. klarem Visier, Schild und 1 Schrauben-Set. Größen: 57 bis 65 und Maßanfertigung.



IVOS – Jethelm SNELL*

Homologationen: SNELL SA 2015/FIA 8859-2015. Die Freiheit eines Jethelms mit der Sicherheit eines FHR-Systems. Und neueste Technologie sowie außergewöhnliche Festigkeit für höchste Sicherheit. Mit Carbon Außenschale und Innenauskleidung aus Gedächtnismaterial. FHR kompatibel. Inkl. Schild. Größen: 57 bis 65 und Maßanfertigung.



FHR Helmtasche – Porsche Motorsport*

Ein Muss zum Befördern Ihres Helms: Verstärkte und gefütterte Helmtasche aus hochwertigem Polyester. Geeignet für einen Helm und 1 bis 2 FHR. In Schwarz.



Porsche Motorsport-Helmtasche*

Einfach und praktisch. Mit Polyester gefüttert. Und Porsche Motorsport Logo. In Schwarz.



OUTSIDE SEAMS II*

Homologationen: FIA 8856-2000 und SFI 3.3/5. Anti-Vibrationschaumstoff. Greif- und Schutzsätze zur Vermeidung von Blasen. Vorgeformte Handfläche und Fingerspreizung aus Aramidgewebe. Aufnäher aus feuerfestem Material auf der Handoberseite. Außennähte für verbessertes Fahrgefühl und Komfort. Einstellbarer Aramidriemen. Produziert aus feinstem Leder und Aramid-Jersey. Mit Porsche Motorsport Logo. Größen: 6 bis 12.



Air-S Speed Porsche Motorsport*

Homologation: FIA 8856-2000. Aus dehnbarem, atmungsaktivem und feuerfestem Material. Mit verstärkter Ferse und ergonomisch abgerundeter ATV-Hydrocarbon-Sohle zur Vermeidung des Einklemmens des Schuhs. Fester Halt durch Schnürung bis zum Knöchel. Größen: 36 bis 47.



Daytona II Rennfahrschuhe – Porsche Motorsport*

Homologationen: FIA 8856-2000 und SFI 3.3/5. Niedrig geschnittene Schuhe in bester Qualität mit verstärktem Anti-Vibrations-Absatz und ergonomisch geformter Sohle. Zusätzliche Klett-Schnellverschlüsse für guten Halt. Europäische Größen: von 36 bis 47. Im Porsche Motorsport Design.



Silhouette Rennfahrschuhe – Porsche Motorsport*

Homologationen FIA 8856-2000 und SFI 3.3/5. Geeignet für enge Cockpits mit wenig Platz. Innenschicht aus rotem Aramid und neue exklusive Sohle für einen besseren Halt auf dem Pedal. Mit Knöchelpolster, mikrozellulärer, stoßdämpfender EVA-Ferse und ergonomisch abgerundeter ATV-Hydrocarbon-Sohle. Fester Halt durch neues Schnürsystem bis zum Fußspann und Knöchelriemen aus Klettverschluss. Mit Porsche Schriftzug. Größen: 36 bis 47 und U.S.



Kinder

Die Leidenschaft für effiziente Motoren, intelligente Technik und aerodynamisches Design beginnt selten erst mit dem eigenen Führerschein. Vielmehr üben Sportwagen oft schon auf die Jüngsten eine ganz besondere Faszination aus. Um die Wartezeit bis zur Erfüllung des Traums vom ersten eigenen Porsche adäquat zu überbrücken, bietet Porsche Lifestyle eine große Auswahl an Spielwaren und sportlicher Kinderbekleidung.

Die Kinderprodukte werden wie alle Artikel, die sich mit dem Porsche Wappen schmücken dürfen, nach höchsten Qualitätsstandards hergestellt und sorgfältig kontrolliert. Schließlich steht bei kleinen wie bei großen Rennstreckenpiloten die Sicherheit an erster Stelle.



Kids Polo – 917 Salzburg

Halbarm-Polo-Shirt mit 3 Knöpfen und „PORSCHE“ Print auf der Brust. Mit „23“ Badge auf dem Ärmel. „PORSCHE“ sowie „917“ Print auf dem Rücken. Piqué. Aus 100 % Baumwolle. In Rot/Weiß/Schwarz.

WAP463098-1640MSZG | EUR 55,00*



Kids T-Shirt – 917 Salzburg

Halbarm-T-Shirt für Kinder mit „917“ Applikation und „PORSCHE“ Druck in Weiß. Weiches Jerseymaterial: 50 % Baumwolle und 50 % Polyester. Unisex. In Graumelange.

WAP461 098-1640MSZG | EUR 35,00*



Kids Hoody – 917 Salzburg

Kapuzenpullover für Kinder. Mit „917“ Applikation und „PORSCHE“ Druck in Weiß. Weiches Sweatmaterial aus 60 % Baumwolle und 40 % Polyester. Unisex. In Graumelange.

WAP464098-1640MSZG | EUR 75,00*



Kids Cap – 917 Salzburg

Stylische Baseball-Cap für Kinder. Frontpanel mit Druck des Porsche 917 Salzburg Logos. Schirmoberseite mit weißem Printdesign, inspiriert von der Porsche 917 Salzburg Lackierung. Seitlicher Druck mit den Ziffern „23“ und „917“. Mit stufenlos verstellbarem Klettverschluss in Schwarz zum Anpassen der Größe. Material: 100 % Baumwolle. In Graumelange/Schwarz/Rot.

WAP4600010MSZG | EUR 25,00*



Baby Set – PTS 917 Salzburg

Baby-Set inkl. Geschenkverpackung – inspiriert vom Porsche 917 Salzburg. Lätzchen, T-Shirt und Hose mit Applikationen. Nur in Einheitsgröße 62/68 erhältlich. Aus weichem Baumwoll-Jersey: 35 % Baumwolle, 62 % Polyester, 3 % Elasthan. In Graumelange/Schwarz/Rot.

WAP4650020MSZG | EUR 70,00*



Baby Strampelanzug – Motorsport

Langer Strampelanzug inspiriert von der Porsche Motorsport Teambekleidung. Mit Füßchen, sowie mit Druckknöpfen vorn und an einem Bein. Nur in Doppelgröße 62/68 erhältlich. 100 % Baumwolle. Inkl. Geschenkverpackung. In Schwarz/Weiß/Rot.

WAP4300620K | EUR 49,00*



Kinder-Le-Mans T-Shirt „Sau“ Unisex – Motorsport

Unisex-Fan-T-Shirt mit Allover-Druck. Design angelehnt an die legendäre „Sau“-Lackierung des 917/20 von 1971. 2018 startete der 911 RSR [Nr. 92] in Le Mans in der gleichen Lackierung und gewann das Rennen in seiner Klasse. Sehr weiche T-Shirt-Qualität. 100 % Baumwolle. In Rosa/Rot.

WAP435098-1580KOMS | EUR 29,00*



Schmusetuch – 917 „Sau“

Kuscheliges Schmusetuch aus Plüsch in Schweineform und im legendären 917 „Sau“ Design.

WAP0400020MOST | EUR 25,00*

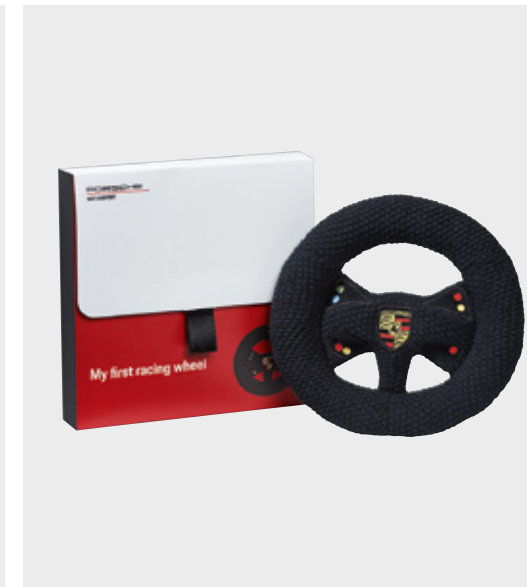

Stricklenkrad mit Rassel – Motorsport

In Anlehnung an das Original-Lenkrad der Porsche Motorsport Fahrzeuge. Gestrickt mit gestickten Knöpfen und Porsche Wappen. Waschbar bei 30 °C. 95 % Baumwolle, 3 % Polyester, 2 % Viskose. Inkl. Geschenkverpackung. In Schwarz/Rot.

WAP0409010K | EUR 30,00*

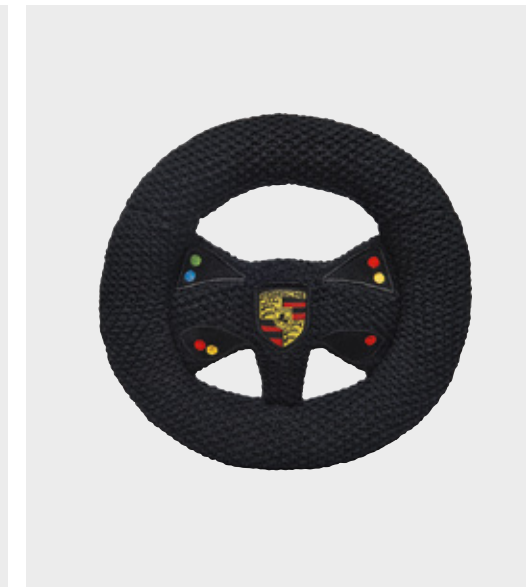



Kinderkuscheldecke

Wie gemacht für lange Autofahrten: Softe Decke mit Porsche Motiv und Schriftzug. Vorderseite in Rot, Rückseite in Rot.

WAP0401000LKID | EUR 65,00*



Kinderkuschelkissen

Softes Kissen mit Porsche Motiv und Schriftzug als idealer Begleiter für Autofahrten. Zweifarbiges Design: Vorderseite in Rot, Rückseite in Schwarz.

WAP0401010LKID | EUR 45,00*

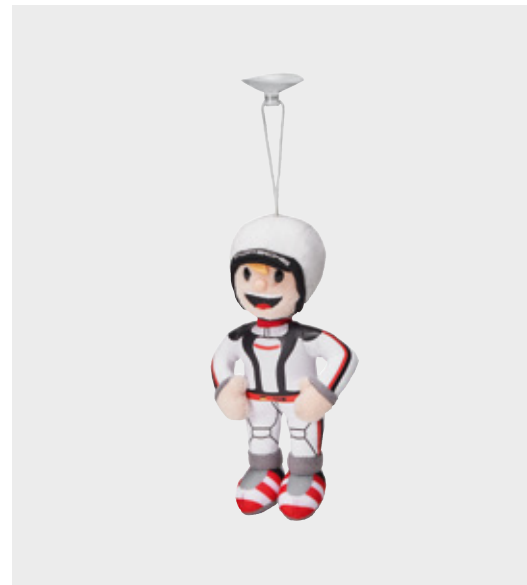

Tom Targa Mini-Plüschfigur

Kleine Plüschfigur des beliebten Porsche Maskottchens Tom Targa. Mit Saugnapf. Größe: ca. 15 cm.

WAP0400070NTOM | EUR 19,00*

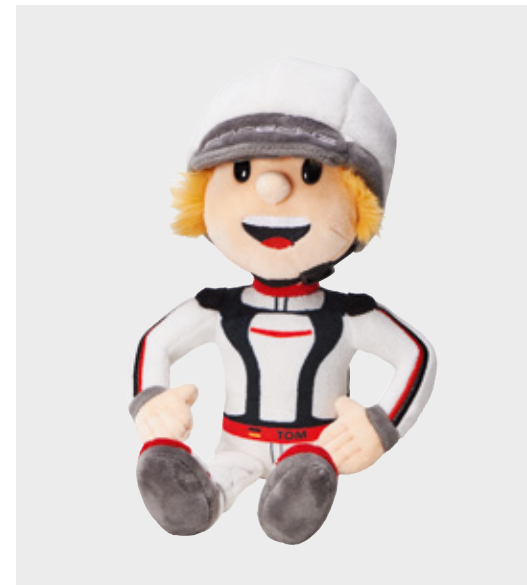

Tom Targa Plüschfigur

Plüschfigur des beliebten Porsche Maskottchens Tom Targa. Mit Schlenkerbeinen und abnehmbarem Helm. Größe: ca. 30 cm.

WAP0400080MTOM | EUR 39,00*



Teddybär

Idealer Weggefährte für die Kleinsten: brauner Teddybär aus extraoftem Plüsch. Mit rotem T-Shirt mit „PORSCHE“ Schriftzug.

WAP0401020LKID | EUR 49,00*

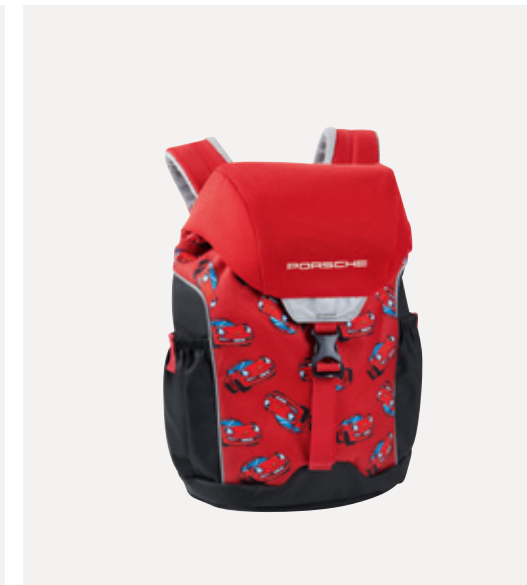

Kinderrucksack

Geräumiger Kinderrucksack in Rot mit Porsche Motiv. Viel Stauraum dank Hauptfach mit Kordel und Schnalle, Deckeltasche mit Reißverschluss und elastischen Seitenfächern. Optimaler Tragekomfort durch gepolsterten Rücken und gepolsterte Träger sowie höhenverstellbaren Brustgurt.

WAP0401030LKID | EUR 69,00*



Motorsport-Bär XL

Großformatiger Plüsch-Bär mit Rennoverall im Porsche Motorsport-Look und schwarzer Cap. Höhe: ca. 80 cm.

WAP0400060MOMS | EUR 169,00*



Plüschauto 911

Aus hochwertigem Plüsch. Länge: ca. 35 cm.

WAP0400020E | EUR 49,00*



„Von 0 auf 911“

Mit dem für Kinder illustrierten Buch können Groß und Klein in die Geschichte ihres Lieblingsautos eintauchen: den Porsche 911. Dabei erfahren sie alles über die ersten Ideen, lernen, wie ein Porsche gebaut wird und können die unterschiedlichen Modelle kennenlernen.

WAP0409110JDEU | EUR 16,90*



Steckpuzzle

Hochwertiges und robustes Steckpuzzle aus Holz in Form eines Porsche 911. Bestehend aus insgesamt 10 Puzzleteilen. Größe: ca. 28 cm x 12 cm.

WAP0400040MSTP | EUR 35,00*



Dominospiel

Hochwertiges Dominospiel, bestehend aus 28 Steinen. Die Dominosteine zeigen verschiedene Porsche Modelle sowie das Porsche Wappen. Ca. 12 cm x 6 cm. Aus Holz.

WAP0400030NDOM | EUR 40,00*

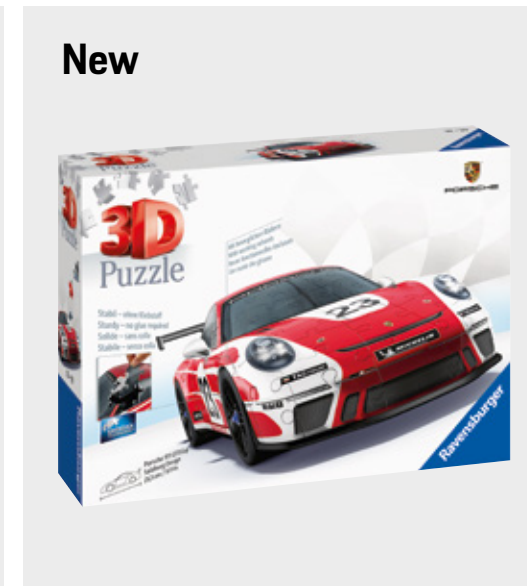

New

Ravensburger 3D Puzzle GT3 Cup Salzburg Design

3D Puzzle des 911 GT3 Cup in der berühmten Salzburg Livery mit der Startnummer 23. Puzzle bestehend aus 108 individuell geformten Teilen und EasyClick Technologie. Mit bebildeter Anleitung und beweglichen Rädern. Für alle Rennfahrer zwischen 10 und 99 Jahren. In Rot/Weiß.

WAP0400040MPCS | EUR 35,99*



Porsche Experience Center Set

Ein original Porsche Experience Center als umfangreiches Spielset mit mehr als 60 Teilen. Ausgestattet mit herausfordernden On- und Offroad-Parcours. Das Gebäude bietet unter anderem eine Ladesäule für Hybridfahrzeuge, eine Hebebühne und eine Waschanlage. Damit sofort losgespielt werden kann, sind 5 Porsche Fahrzeuge im Set enthalten.

WAP0401130MECS | EUR 42,99*



PLAYMOBIL® Spielset Macan S – „Feuerwehr“

Spielset von PLAYMOBIL® bestehend aus einer Spielfigur und einem Macan S mit abnehmbarem Dach, Blinklicht und Sound sowie beleuchtetem Armaturenbrett und vielen Feuerwehraccessoires.

WAP0401100MPMF | EUR 54,99*

*Inkl. MwSt.



PLAYMOBIL® Spielset 911 Carrera 4S – „Polizei“

Spielset von PLAYMOBIL® bestehend aus einer Spielfigur und einem 911 Carrera 4S mit abnehmbarem Dach sowie Front-, Innen- und Heckbeleuchtung.

WAP0401110MPMP | EUR 47,99*



PLAYMOBIL® Set – Mission E

Original-Spielset der Konzeptstudie Mission E 2.0. Mit Ladesäule und RC-Steuerung. Vier 1,5-V-AAA-Batterien für Lichtmodul nötig. Drei 1,5-V-AAA-Batterien für Fernbedienung nötig.

WAP0408010NPME | EUR 69,99*





PLAYMOBIL® Spielset – „GT3 Cup“

PLAYMOBIL® Spielset mit einem 911 GT3 Cup, verziert mit der Silhouette des Porsche Wappens in den Porsche Motorsport Farben.

WAP0408020NPMG | EUR 49,99*

New



Porsche 911 Carrera RS 2.7

Porsche 911 Carrera RS 2.7 als PLAYMOBIL®-Modell mit 2 Figuren [Mann und Frau]. Abnehmbares Dach für leichteres Einsetzen der Figuren in das Wageninnere. Sich öffnende Motorhaube am Heck, die den Blick auf den 6-Zylinder-Boxermotor freigibt. Mit viel Zubehör [Picknickdecke, Picknickkorb, Landkarte, Apfel, Flasche, Muffin, Uhr] und Aufsteller mit Daten zum Fahrzeug. Nicht für Kinder unter 36 Monaten geeignet. In Gelb.

WAP0408030NRS2 | EUR 69,99*

New



LEGO® Technic Formula E® Porsche 99X Electric

LEGO® Technic Formula E® Porsche 99X Electric zum Zusammenbauen. Mit 422 Teilen. Ausgestattet mit 2 Rückziehmotoren und angebunden an die LEGO® Technic AR-App bietet er anspruchsvolles Bauprojekt und AR-Spielerlebnis in einem. Für Kinder ab 9 Jahren

WAP0400020NLTS | EUR 49,99*



LEGO® Creator Set 911 Turbo und 911 Targa

Bausatz, bestehend aus 1.458 Teilen, für den Porsche 911 Turbo und den Porsche 911 Targa mit Überrollbügel und abnehmbarem Dach. Mit vielen beweglichen Teilen wie Lenkrad, Gangschaltung, Handbremse und Sitzen. Aus 100 % Kunststoff.

WAP0400010NLCS | EUR 129,99



911 Carrera 4S Pullback

In Lavaorange. Interieur in Schwarz. Aus Metall. Maßstab 1:43.

WAP0200270K | EUR 11,00*



Einsatzfahrzeuge-Set Holz

3 Einsatzfahrzeuge aus Holz inklusive Garage. Garagendach und -türen abnehmbar. Feuerwehrauto in Form des Porsche Cayenne. Polizeiwagen in Form des 911 Turbo. Notarztwagen in Form des Porsche Taycan. Für Kinder ab 3 Jahren. In Natur/Silber/Rot/Blau. Made in Europe.

WAP0400020LOEF | EUR 70,00*



Baby Porsche inkl. Beleuchtung

Steuerung von Scheinwerfern und Heckleuchtenband über einen integrierten Touch-Schalter, der sich nach 10 Minuten automatisch abschaltet. Griffiges Sicherheitslenkrad mit mechanischer Hupe. Mit extrabreiten Flüsterreifen. Ergonomisch gestaltete, weiche Sitzfläche [abnehmbar]. Für Kinder von 1,5 bis 3 Jahren. In Lavaorange. Made in Germany.

WAP0400050LBPP | EUR 169,00*

Baby Porsche Basis

Griffiges Sicherheitslenkrad mit mechanischer Hupe. Mit extrabreiten Flüsterreifen. Ergonomisch gestaltete, weiche Sitzfläche [abnehmbar]. Scheinwerfer und Rückleuchten als 3D-Kunststoffteile ausgeführt. Für Kinder von 1,5 bis 3 Jahren. In Miami blau. Made in Germany.

WAP0400010M0BP | EUR 139,00*





Abbildung beispielhaft

Race Track Starter Set – Racing

Hochwertige Holz-Rennbahn zum Spielen. Set bestehend aus 2 Autos, Start-/Ziel-Marker, Boxengasse, Podium, Pokal und 8 Curbs. Geeignet für Kleinkinder ab 3 Jahren. Das Starter Set sowie alle Expansion Sets bestehen aus Holz. Made in Europe.

WAP0400200J | EUR 100,00*

Race Track Expansion Set M – Racing

Ergänzungsset bestehend aus 8 Curbs, 8 Leitplanken, 18 Reifen und 8 Tonnen. Geeignet für Kleinkinder ab 2 Jahren. Made in Europe.

WAP0400400J | EUR 36,00*

Race Track Expansion Set S – Racing

Ergänzungsset bestehend aus 4 Curbs, 4 Leitplanken, 9 Reifen und 4 Tonnen. Geeignet für Kleinkinder ab 2 Jahren. Made in Europe.

WAP0400300J | EUR 20,00*

Race Track Expansion Set L – Racing

Ergänzungsset bestehend aus 12 Curbs, 12 Leitplanken, 27 Reifen, 12 Tonnen, einem zusätzlichen Auto und einem Bogen. Geeignet für Kleinkinder ab 2 Jahren. Made in Europe.

WAP0400500J | EUR 80,00*



Holztruck – Racing

Race-Truck-Holzspielzeug. Zugmaschine mit Auflieger und 3 Rennfahrzeugen in den Porsche Motorsport Farben. Die Form der Rennfahrzeuge ist dem 911 nachempfunden. Länge: ca. 33 cm. Aus Holz. In Natur/Rot/Schwarz/Weiß. Geeignet für Kleinkinder ab 2 Jahren. Made in Europe.

WAP0400100H | EUR 70,00*



Holzauto – Taycan

Holzfahrzeug zum Spielen. Die Form ist dem Porsche Taycan nachempfunden. Länge: ca. 12 cm. 100 % Holz. Für Kleinkinder ab 2 Jahren. Passt auf den Porsche Race Truck. In Natur/Weiß/Rot/Schwarz. Made in Europe.

WAP0406000L | EUR 20,00*

*Inkl. MwSt.



New

Holzauto – Taycan in Frozenblue

Holzfahrzeug zum Spielen. Die Form ist dem Porsche Taycan nachempfunden. Länge: ca. 12 cm. 100 % Holz. Für Kleinkinder ab 2 Jahren. Passt auf den Porsche Race Truck. In Frozenblue/Rot/Schwarz. Made in Europe.

WAP0406100PTHA | EUR 20,00*



Modellfahrzeuge

Die sportliche Eleganz, die unverkennbare Silhouette, der athletische Look der Kotflügel – das alles sind Merkmale, die jeder Porsche aufweist und für seinen eigenen Charakter individuell interpretiert. Merkmale, die seit 70 Jahren Designliebhaber wie Sportwagen-Enthusiasten gleichermaßen in ihren Bann ziehen. Und zwar in jedem Maßstab. Denn in den Modellfahrzeugen von Porsche Lifestyle

steckt genauso viel Liebe fürs Detail wie in jedem Porsche, ganz gleich, ob er für die Rennstrecke, die Landstraße oder den Schreibtisch bestimmt ist. Daher gleichen die Miniaturen ihren großen Vorbildern bis auf die Felge und fangen den Charme der Sportwagen 1:1 ein – in den Maßstäben 1:43, 1:18, oder 1:12.

911 Carrera 4S: Kraftstoffverbrauch in l/100 km: innerorts 14,8–13,1 · außerorts 7,8–7,4 · kombiniert 10,1–9,7 [NEFZ]; kombiniert 11,1–10,2 [WLTP]; CO₂-Emissionen in g/km kombiniert: 231–222 [NEFZ]; 253–231 [WLTP]

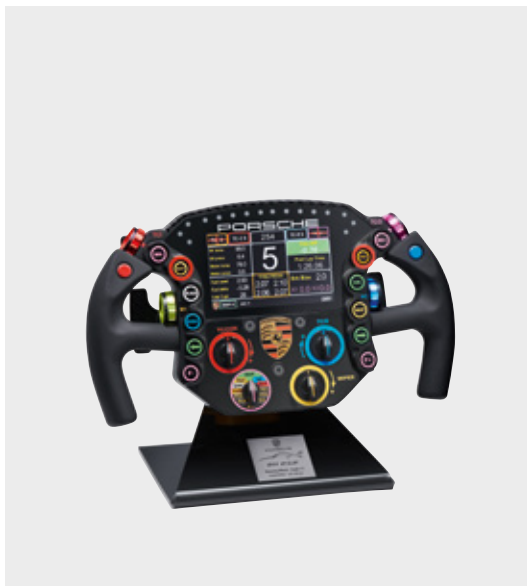

911 RSR Lenkrad Replika

Auf Acrylsockel mit Limitierungsplakette. Aus Resine.
Maßstab 1:1.

WAP0260010MLKR | EUR 499,00*



Modellautovitrine

Hochwertige Modellautovitrine aus lichtechem Acrylglas für 10 Fahrzeuge im Maßstab 1:43. Sockel mit „PORSCHE“ Schriftzug. Maße: Turm 16 cm [L] × 8,5 cm [B] × 74 cm [H], Bodenplatte 26 cm [L] × 17 cm [B] × 1,3 [H] cm.

WAP02077818 | EUR 245,00*

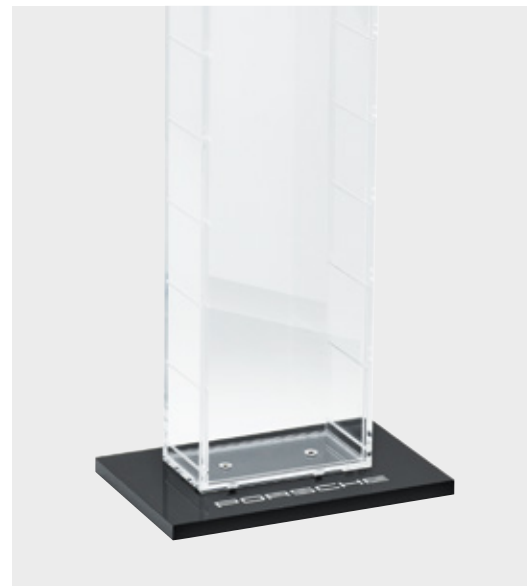



Modellfahrzeuge 1:43



718 Cayman GTS 4.0

In Karminrot. Interieur in schwarz.
Aus Metall. Maßstab 1:43.

WAP0204170L | EUR 45,00*



718 Boxster GTS 4.0

In Pythongrünmetallic. Interieur in Schwarz.
Aus Metall. Maßstab 1:43.

WAP0202080L | EUR 45,00*



718 Cayman GT4 Kalender Edition

In Racinggelb. Interieur in Schwarz.
Aus Metall. Maßstab 1:43.

WAP0200870L002 | EUR 55,00*



911 Targa 4S

In Schwarz. Interieur in Schwarz/Islandgrün.
Aus Metall. Maßstab 1:43.

WAP0201400L | EUR 45,00*



New

911 Edition 50 Jahre Porsche Design

In Schwarz. Interieur in Schwarz.
Aus Metall. Maßstab: 1:43.

WAP0201450NTRG | EUR 55,00*



New

911 Targa S 2.4 [1972]

In Schwarz. Interieur in Schwarz.
Aus Metall. Maßstab: 1:43.

WAP0201980NTRG | EUR 55,00*



911 Targa 4S Heritage Design Edition

In Cherrymetallic. Interieur in Bordeauxrot/Atacamabeige.
Aus Metall. Maßstab 1:43.

WAP0209110L | EUR 49,00*



911 Carrera 4 Coupé

In Carraraweißmetallic. Interieur in Agavegrün.
Aus Metall. Maßstab 1:43.

WAP0201760K | EUR 45,00*



911 Carrera 4S Pullback

In Lavaorange. Interieur in Schwarz.
Aus Metall. Maßstab 1:43.

WAP0200270K | EUR 11,00*



911 Carrera S Cabriolet

In Nachtblaumetallic. Interieur in Schwarz/Mojavebeige.
Aus Metall. Maßstab 1:43.

WAP0201710K | EUR 45,00*



911 GT3

In Sharkblue. Interieur in Schwarz.
Aus Metall. Maßstab 1:43.

WAP0201490M005 | EUR 55,00*



911 GT3

In Tiefschwarzmetallic. Interieur in Schwarz.
Aus Metall. Maßstab 1:43.

WAP0201520M007 | EUR 65,00*



911 GT3

In Indischrot. Interieur in Schwarz.
Aus Metall. Maßstab 1:43.

WAP0201510M006 | EUR 65,00*

New



911 GT3 [992]

In Pythongrün. Interieur in Schwarz.
Aus Metall. Maßstab 1:43.

WAP0201500NGT3 | EUR 55,00*

New



911 GT3 Touring [992]

In Achatgrau. Interieur in Schwarz.
Aus Metall. Maßstab: 1:43.

WAP0201630NTOU | EUR 55,00*



911 Targa 4S Heritage Design Edition [992]

In Meissenblau. Aus Metall. Maßstab 1:43.

WAP0209110NTRG | EUR 55,00*



911 Turbo S Coupé [992]

In GT Silbermetall. Interieur in Schwarz.
Aus Metall. Maßstab 1:43.

WAP0201780K | EUR 45,00*



911 Turbo S Cabrio [992]

In GT Silbermetall. Interieur in Schwarz/Rot.
Aus Metall. Maßstab 1:43.

WAP0201790K | EUR 45,00*



911 Speedster

In Indischrot. Interieur in Schwarz.
Aus Resine. Maßstab 1:43.

WAP0209310K84A | EUR 59,00*



911 Speedster Heritage Design Paket

In GT Silbermetallic. Interieur in Schwarz/Cognac.

Aus Resine. Maßstab 1:43.

WAP0201940K | EUR 59,00*

Taycan



Taycan Turbo S

In Carraraweißmetallic. Interieur Schwarz/Schiefergrau.
Aus Metall. Maßstab 1:43.

WAP0207800L | EUR 45,00*



Taycan 4S

In Frozenbluemetallic. Interieur in Schwarz/Schiefergrau.
Aus Metall. Maßstab 1:43.

WAP0207810L | EUR 45,00*



Taycan Turbo S Kalender Edition

In Enzianblau. Interieur in Schwarz/Schiefergrau.
Aus Metall. Maßstab 1:43.

WAP0200880M003 | EUR 55,00*



Taycan 4S Cross Turismo

In Eisraumetallic. Interieur in Basaltschwarz.
DieCast. Maßstab 1:43.

WAP0207840M005 | EUR 45,00*



Taycan Turbo S Cross Turismo

In Mambagrünmetallic. Interieur in Basaltschwarz/
Merantibraun. Aus Resine. Maßstab 1:43.

WAP0207830M003 | EUR 45,00*



Taycan Turbo S Cross Turismo

In Eisraummetallic. Interieur in Schwarz/Kreide. Druckguss.
Maßstab 1:43. Inkl. Geschenkverpackung.

WAP0207880NTTC | EUR 59,00*



Taycan Turbo S

In Frozenberrymetallic/Schwarz. Druckguss.
Maßstab 1:43. Inkl. Geschenkverpackung.

WAP0207890NTTS | EUR 45,00*

*Inkl. MwSt.

Cayenne



Cayenne S Coupé inkl. Sportpaket

In Lavaorange. Interieur in Schwarz/Pepita.
Aus Metall. Maßstab 1:43.

WAP0203180K | EUR 45,00*



Cayenne Turbo Coupé

In Quarzitgrau metallic. Interieur in Graphitblau/Kreide.
Aus Metall. Maßstab 1:43.

WAP0203160K | EUR 45,00*



Cayenne E-Hybrid Coupé

In Carraraweiß metallic. Interieur in Schwarz.
Aus Metall. Maßstab 1:43.

WAP0203170K | EUR 45,00*



Cayenne Turbo S E-Hybrid Coupé

In Carraraweiß metallic. Interieur in Schwarz.
Aus Metall. Maßstab 1:43.

WAP0203210K | EUR 45,00*



Cayenne Turbo S E-Hybrid

In Carraraweiß metallic. Interieur in Trüffelbraun/Cohibabraun.
Aus Metall. Maßstab 1:43.

WAP0203140K | EUR 45,00*

Motorsport



Formel E „André Lotterer“

In Weiß/Schwarz/Rot. Interieur in Schwarz.
Aus Metall. Maßstab 1:43.

WAP0209320L | EUR 65,00*



911 RSR 2019 #911

In Weiß/Grau/Rot. Interieur in Schwarz.
Aus Metall. Maßstab 1:43.

WAP020RSROL | EUR 65,00*



911 RSR [2019]

In Weiß/Schwarz/Gold. Interieur in Schwarz.
Aus Metall. Maßstab 1:43.

WAP0201480LRSR | EUR 65,00*

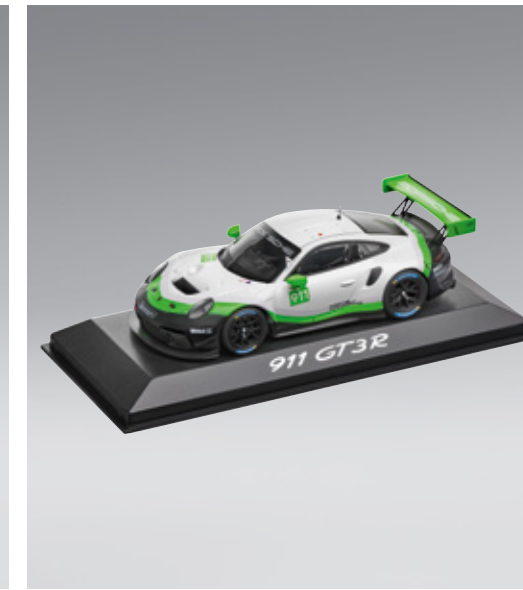

911 GT3 R [2019]

In Schwarz/Weiß/Grün. Interieur in Schwarz.
Aus Metall. Maßstab 1:43.

WAP0209120K | EUR 65,00*

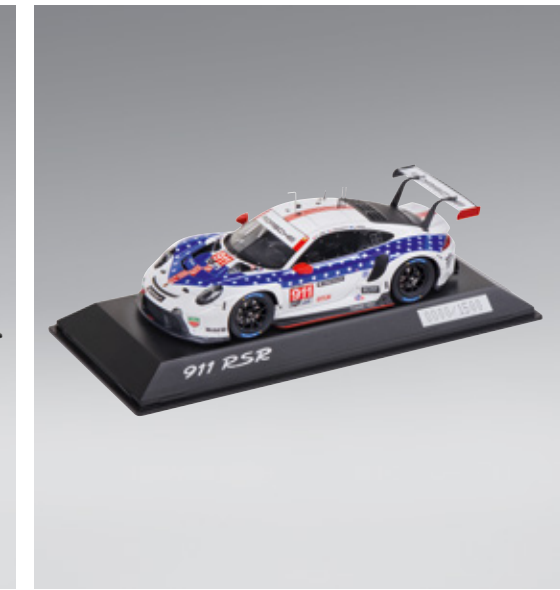

911 RSR #911 IMSA Farewell

In Weiß/Blau. Interieur in Schwarz.
Aus Resine. Maßstab 1:43.

WAP0200100N0FW | EUR 65,00*



911 RSR #912 IMSA Farewell

In Rot/Blau. Interieur in Schwarz.
Aus Resine. Maßstab 1:43.

WAP0200110NOFW | EUR 65,00*



911 RSR Le Mans 2020 #91

In Rot/Weiß. Interieur in Schwarz.
Aus Resine. Maßstab 1:43.

WAP0209010MLEM | EUR 65,00*



911 RSR Le Mans 2020 #92

In Weiß/Schwarz. Interieur in Schwarz.
Aus Resine. Maßstab 1:43.

WAP0209020MLEM | EUR 65,00*



911 GT3 Cup [992]

In Silber/Blau. Interieur in Schwarz.
Aus Resine. Maßstab 1:43.

WAP0209920NGT3 | EUR 65,00*

Weitere Fahrzeuge



718 Cayman GT4 Clubsport

In Gelb/Schwarz. Interieur in Schwarz.
Aus Metall. Maßstab 1:43.

WAP0204150K | EUR 55,00*



911 RSR Turbo 2.1 Kalender Edition

Kalender Edition in Silber/Multicolor. Interieur in Schwarz.
Aus Metall. Maßstab 1:43.

WAP0209110MRSR | EUR 65,00*



935/78 Moby Dick Kalender Edition

In Weiß/Multicolor. Interieur in Schwarz.
Aus Metall. Maßstab 1:43.

WAP0209350MMDE | EUR 65,00*



961 Kalender Edition

In Weiß. Interieur in Schwarz.
Aus Metall. Maßstab 1:43.

WAP0209610MKED | EUR 65,00*



917/30 Kalender Edition

In Grün/Multicolor. Interieur in Schwarz.
Aus Resine. Maßstab 1:43.

WAP0209170MKED | EUR 65,00*



911 GT2 RS Clubsport

In Schwarz/Mehrfarbig. Interieur in Schwarz.
Aus Metall. Maßstab 1:43.

WAP0201530L | EUR 55,00*



917 Salzburg

In Rot/Weiß. Interieur in Schwarz.
Aus Resine. Maßstab 1:43.

WAP0209400M917 | EUR 65,00*



917 Living Legend

In Rot/Weiß. Interieur in Schwarz.
Aus Metall. Maßstab 1:43.

WAP0209340L | EUR 55,00*



935 Salzburg

In Rot/Weiß. Interieur in Schwarz.
Aus Resine. Maßstab 1:43.

WAP0209410M935 | EUR 65,00*



959 Rallye

In Blau/Weiß/Rot. Interieur in Schwarz. Aus Resine.
Maßstab 1:43.

WAP0209590NRLL | EUR 65,00*

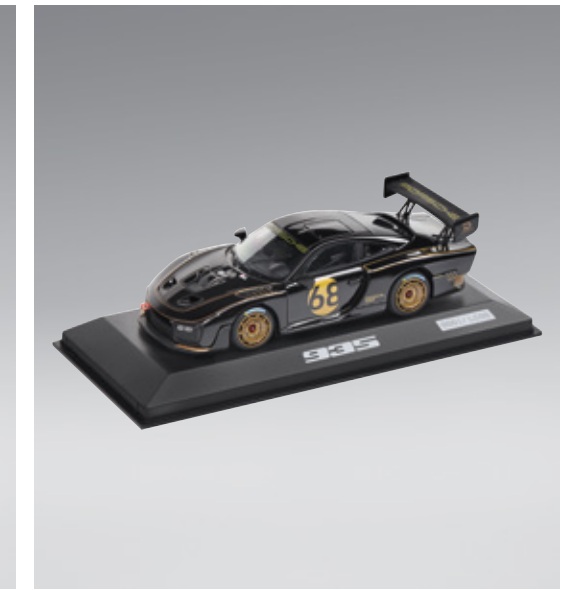

935/19 JPS

In Schwarz/Gold. Interieur in Schwarz. DieCast.
Maßstab 1:43.

WAP0209510MJPS | EUR 65,00*



935/19 Carrera

In Blau/Rot. Interieur in Schwarz. DieCast.
Maßstab 1:43.

WAP0209520MOCR | EUR 65,00*



935/19 No. 71

In Grün/Gold. Interieur in Schwarz. DieCast.
Maßstab 1:43.

WAP0209530MJMS | EUR 65,00*



935/19 Champion

In Weiß. Interieur in Schwarz. DieCast.
Maßstab 1:43.

WAP0209540MCMP | EUR 65,00*



Vision Gran Turismo

In Oryxweiß. Interieur in Schwarz.
Aus Resine. Maßstab: 1:43.

WAP0200010MRES | EUR 65,00*

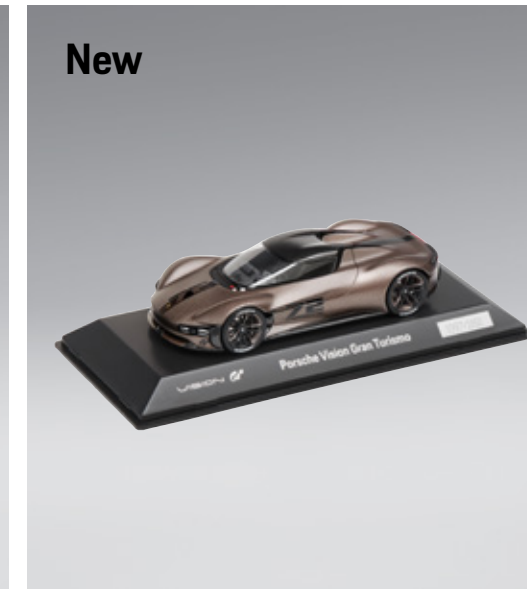

Vision Gran Turismo

In Maronenbraun. Interieur in Schwarz.
Aus Resine. Maßstab: 1:43.

WAP0200020MRES | EUR 65,00*



Modellfahrzeuge 1:18

718 Boxster S:

Kraftstoffverbrauch in l/100 km: innerorts 12,9–12,4 außerorts 7,6–7,0 · kombiniert 9,6–8,8 [NEFZ];
kombiniert 10,4–9,6 [WLTP]; CO₂-Emissionen in g/km kombiniert: 218–200 [NEFZ] 235–218 [WLTP]

New



911 GT3 Cup [992]

In Silber/Blau. Interieur in Schwarz. Aus Resine.
Maßstab: 1:18.

WAP0219920NGT3 | EUR 280,00*

New



911 GT3 Touring Exclusive [992]

In Fischsilbergrau. Interieur in Schwarz/Graphitblau.
Aus Resine. Maßstab: 1:18.

WAP0211650N002 | EUR 279,00*



911 GT3 [992]

In Sharkblue. Interieur in Schwarz.
Aus Resine. Maßstab 1:18.

WAP0211490M003 | EUR 279,00*



911 GT3 [992]

In GT-Silbermetallic. Interieur in Schwarz.
Aus Resine. Maßstab 1:18.

WAP0211510M004 | EUR 279,00*



911 Targa 4S Heritage Design Edition [992]

In Cherrymetallic. Interieur in Bordeauxrot/Atacamabeige.
Aus Resine. Maßstab 1:18.

WAP0219110MTRG | EUR 249,00*



911 Targa 4S Heritage Design Edition [992]

In Silbermetallic. Interieur in Schwarz/Atacamabeige.
Aus Resine. Maßstab 1:18.

WAP0219120MTRG | EUR 249,00*



911 Turbo S [992]

In Schwarz. Interieur in schwarz.
Aus Metall. Maßstab 1:18.

WAP02117BOL002 | EUR 99,00*



911 Turbo S [992]

In Oakgrünmetallic. Interieur in schwarz/Islandgrün.
Aus Resine. Maßstab 1:18.

WAP02117COL002 | EUR 229,00*



911 Speedster [992]

In Schwarz. Interieur in Schwarz.
Aus Resine. Maßstab 1:18.

WAP0219320K041 | EUR 249,00*



911 4S Cabriolet [992]

In Lizardgrün. Interieur in Schwarz.
Aus Metall. Maßstab 1:18.

WAP0211730LM6B | EUR 99,00*

Taycan



Taycan 4S

In Frozenbluemetalllic. Interieur in Schwarz/Schiefergrau.
Aus Metall. Maßstab 1:18.

WAP0217810L | EUR 99,00*



Taycan Turbo S

In Carraraweißmetallic. Interieur in Schwarz/Schiefergrau.
Aus Resine. Maßstab 1:18.

WAP0217800L | EUR 249,00*



Taycan 4S Cross Turismo

In Eisraumetallic. Interieur in Basaltschwarz.
Aus Resine. Maßstab 1:18.

WAP0217840M004 | EUR 249,00*



Taycan Turbo S Cross Turismo

In Enzianblauetallic. Interieur in Basaltschwarz/
Merantibraun. Aus Metall. Maßstab 1:18.

WAP0217830M002 | EUR 99,00*



Taycan Turbo S Cross Turismo

In Mambagrünmetallic. Interieur in Basaltschwarz/
Merantibraun. Aus Resine. Maßstab 1:18.

WAP0217830M001 | EUR 249,00*

Cayenne



Cayenne Turbo Coupé

In Schwarz. Interieur in Schwarz/Mojave.
Türen und Hauben zu öffnen.
Aus Metall. Maßstab 1:18.

WAP0213200K | EUR 249,00*



Cayenne Turbo Coupé

In Mahagonimetallic. Interieur in Schwarz.
Türen und Hauben zu öffnen.
Aus Metall. Maßstab 1:18.

WAP0213190K | EUR 249,00*



Cayenne S Coupé

In Lavaorange. Interieur in Schwarz/Pepita.
Aus Metall. Maßstab 1:18.

WAP0213180K | EUR 99,00*



Cayenne S Coupé

In Dolomitsilber. Interieur in Schwarz/Pepita.
Aus Metall. Maßstab 1:18.

WAP0213220K | EUR 99,00*

Motorsport



911 RSR 2019 #911

In Weiß/Grau/Rot. Interieur in Schwarz.
Aus Resine. Maßstab 1:18.

WAP021RSROL | EUR 279,00*



911 RSR 2019

In Weiß/Schwarz/Gold. Interieur in Schwarz.
Aus Resine. Maßstab 1:18.

WAP0211480LRSR | EUR 279,00*



911 RSR #911 IMSA Farewell

In Weiß/Blau. Interieur in Schwarz.
Aus Resine. Maßstab 1:18.

WAP0210120NOFW | EUR 279,00*

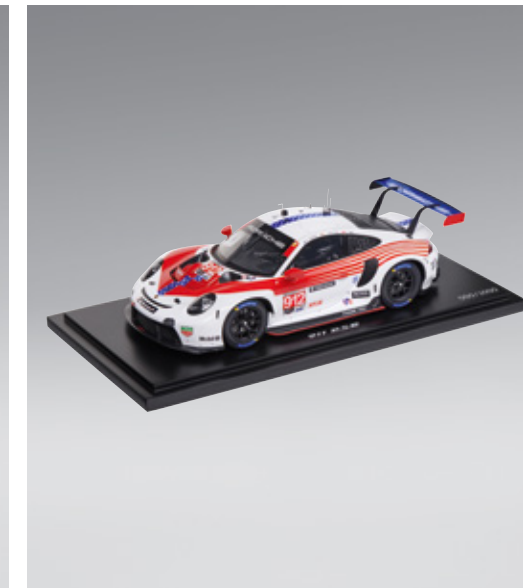

911 RSR #912 IMSA Farewell

In Rot/Blau. Interieur in Schwarz.
Aus Resine. Maßstab 1:18.

WAP0210130NOFW | EUR 279,00*



911 RSR Le Mans 2020 #91

In Rot/Weiß. Interieur in Schwarz.
Aus Resine. Maßstab 1:18.

WAP0219030MLEM | EUR 279,00*



911 RSR Le Mans 2020 #92

In Weiß/Schwarz. Interieur in Schwarz.
Aus Resine. Maßstab 1:18.

WAP0219040MLEM | EUR 279,00*

Weitere Fahrzeuge



911 GT2 RS Clubsport

In Schwarz/Multicolor. Interieur in Schwarz.
Aus Resine. Maßstab 1:18.

WAP0211530L | EUR 279,00*



718 Cayman GT4 Clubsport

In Schwarz/Gelb. Interieur in Schwarz.
Aus Resine. Maßstab 1:18.

WAP0214150K | EUR 279,00*

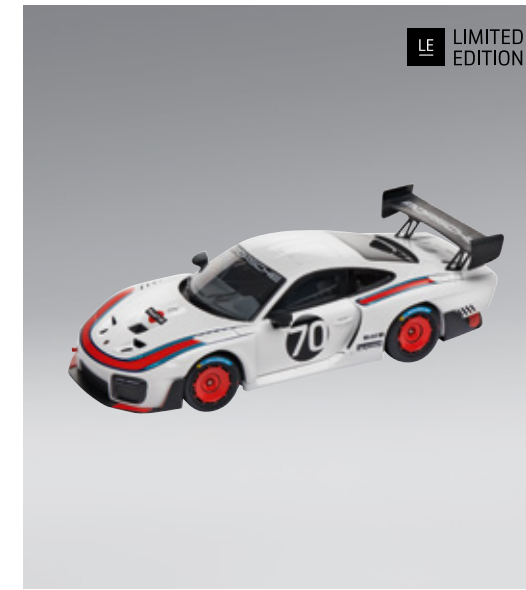

935/19

In Weiß/Multicolor. Interieur in Schwarz.
Aus Metall. Maßstab 1:18.

WAP0219020K | EUR 119,00*



917 Salzburg

In Rot/Weiß. Interieur in Schwarz.
Aus Resine. Maßstab 1:18.

WAP0219400M917 | EUR 279,00*

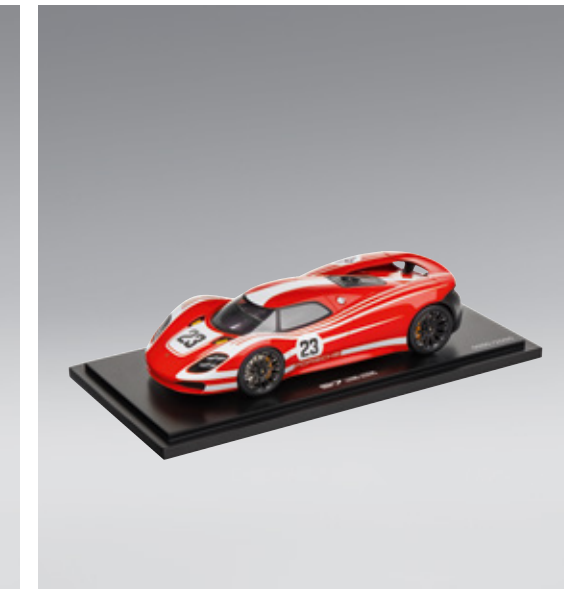

917 Living Legend

In Rot/Weiß. Interieur in Schwarz.
Aus Resine. Maßstab 1:18.

WAP0219340L | EUR 279,00*



935 Salzburg

In Rot/Weiß. Interieur in Schwarz.
Aus Resine. Maßstab 1:18.

WAP0219410M935 | EUR 279,00*



959 Rallye

In Blau/Weiß/Rot. Interieur in Schwarz.
Aus Resine. Maßstab 1:18.

WAP0219590NRLL | EUR 279,00*

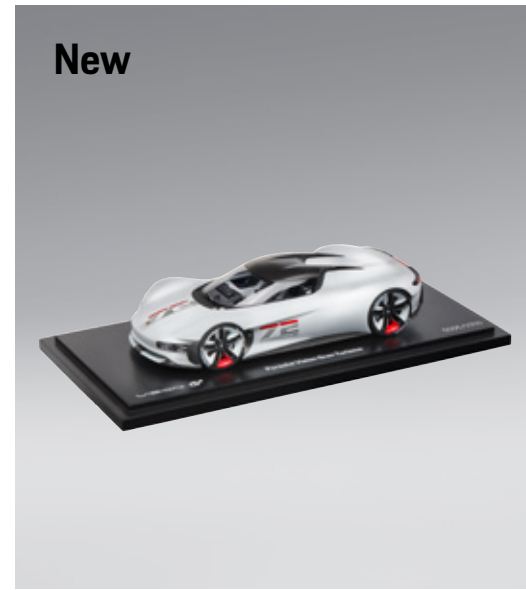

Vision Gran Turismo

In Oryxweiß. Interieur in Schwarz.
Aus Resine. Maßstab: 1:18.

WAP0210030MRES | EUR 279,00*



Modellfahrzeuge 1:12

911 Speedster: Kraftstoffverbrauch [in l/100 km] innerorts 20,6 · außerorts 9,9 · kombiniert 13,8;
CO₂-Emissionen [in g/km] kombiniert 317



911 Speedster – Limited Edition

Limitiert auf 300 Stück. In Indischrot.
Interieur in Schwarz.
Aus Resine. Maßstab 1:12.

WAP0239300K84A | EUR 649,00*



911 GT2 RS Clubsport

In Schwarz/Multicolor. Interieur in Schwarz.
Aus Resine. Maßstab 1:12.

WAP0231530L | EUR 699,00*



911 RSR 2019 #911

In Weiß/Grau/Rot. Interieur in Schwarz.
Aus Resine. Maßstab 1:12.

WAP023RSROL | EUR 699,00*



911 RSR 2019

In Weiß/Schwarz/Gold. Interieur in Schwarz.
Aus Resine. Maßstab 1:12.

WAP0231480LRSR | EUR 699,00*

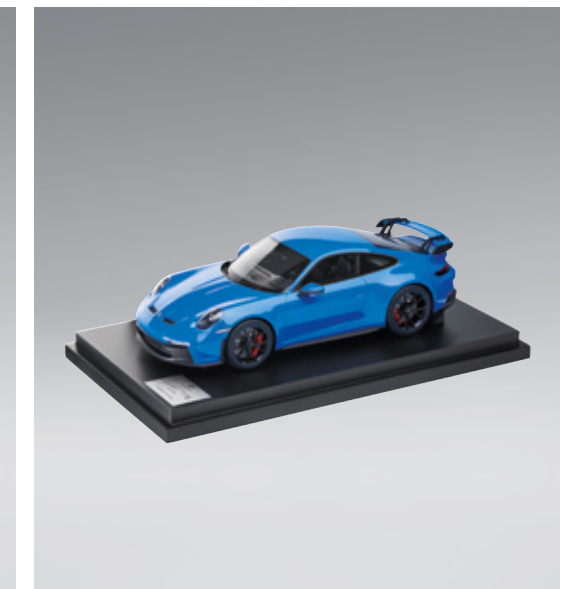

911 GT3

In Sharkblue. Interieur in Schwarz.
Aus Resine. Maßstab 1:12.

WAP0231490M001 | EUR 699,00*



911 GT3

In GT-silbermetallic. Interieur in Schwarz.

Aus Resine. Maßstab 1:12.

WAP0231510M002 | EUR 699,00*

Konfektionsgrößen

Die Konfektionsgrößen sind Bestandteil der WAP-Nummer. Beispiel: **Polo-Shirt Herren**. WAP75000S-3XLOB

Das Polo-Shirt für Herren ist in allen Größen von S bis 3XL erhältlich [S, M, L, XL, XXL, 3XL].

Zur Größenorientierung: Das männliche Model ist ca. 1,85 m groß und trägt Größe M.

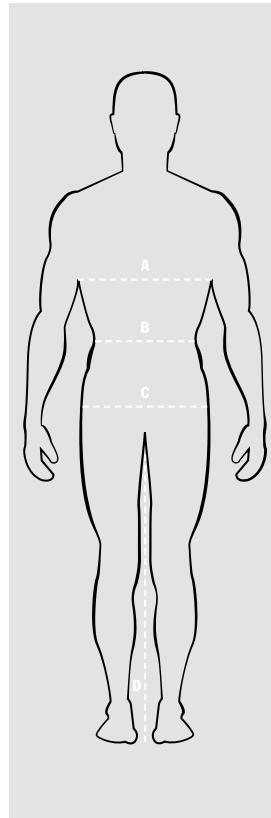

Herren/Unisex	XS	S	M	L	XL	XXL	3XL
Deutschland	40-42	44-46	48-50	52-54	56-58	60-62	64-66
Frankreich	40-42	44-46	48-50	52-54	56-58	60-62	64-66
Italien	40-42	44-46	48-50	52-54	56-58	60-62	64-66
Russland	40-42	44-46	48-50	52-54	56-58	60-62	64-66
Großbritannien	32-34	36-38	40-42	44-46	48-50	52-54	56-58
USA	34	36	38-40	42-44	46-48	50	52
China Upper Clothing [Height/Chest]	175/80A- 175/84A	175/88A- 180/92A	180/96A- 180/100A	180/104B- 180/108B	185/112B- 185/116B	185/120B- 185/124B	185/128B- 190/132B
China Lower Clothing [Height/Waist]	175/66A- 175/70A	175/74A- 180/78A	180/84A- 180/88A	180/94B- 180/98B	185/102B- 185/108B	185/112B- 185/116B	185/120B- 190/124B
A Brustumfang	84,0 cm 33"	88,0-92,0 cm 34 1/2-36 1/4"	96,0-100,0 cm 37 3/4-39 1/2"	104,0-108,0 cm 41-42 1/2"	112,0-116,0 cm 44-45 3/4"	120,0-124,0 cm 47 1/4-48 3/4"	128,0-132,0 cm 50 1/2-52"
B Taillenumfang	70,0 cm 27 1/2"	74,0-78,0 cm 29-30 3/4"	83,0-88,0 cm 32 3/4-34 1/2"	93,0-98,0 cm 36 1/2-38 1/2"	102,0-107,0 cm 40 1/4-42"	111,0-116,0 cm 43 3/4-45 3/4"	120,0-124,0 cm 47 1/4-48 3/4"
C Hüftumfang	90,0 cm 35 1/2"	93,0-96,0 cm 36 1/2-37 3/4"	99,0-102,0 cm 39-40 1/4"	105,0-108,0 cm 41 1/4-42 1/2"	111,0-114,0 cm 43 3/4-45"	117,0-120,0 cm 46-47 1/4"	123,0-126,0 cm 48 1/2-49 1/2"
D Innere Beinlänge	81,0 cm 32"	81,5-82,0 cm 32-32 1/4"	82,5-83,0 cm 32 1/2-32 3/4"	83,5-84,0 cm 33"	84,5-85,0 cm 33 1/4-33 1/2"	85,5-86,0 cm 33 3/4-34"	86,5-87,0 cm 34-34 1/4"

Die Konfektionsgrößen sind Bestandteil der WAP-Nummer. Beispiel: **Polo-Shirt Damen**. WAP7450XS-XXLOB

Das Polo-Shirt für Damen ist in allen Größen von XS bis XXL erhältlich [XS, S, M, L, XL, XXL].

Zur Größenorientierung: Das weibliche Model ist ca. 1,75 m groß und trägt Größe S.

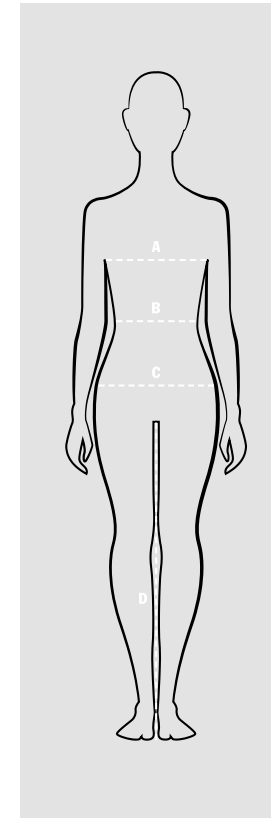

Damen	XS	S	M	L	XL	XXL
Deutschland	32-34	36-38	40-42	44-46	48-50	52-54
Frankreich	34-36	38-40	42-44	46-48	50-52	54-56
Italien	36-38	40-42	44-46	48-50	52-54	56-58
Russland	38-40	42-44	46-48	50-52	54-56	58-60
Großbritannien	6-8	10-12	14-16	18-20	22-24	26-28
USA	00-0	2-4	6-8	10-12	14-16	18-20
China Upper Clothing [Height/Chest]	165/76A- 165/80A	165/84A- 170/88A	170/92A- 170/96A	170/100A- 170/104B	170/108B- 170/116B	175/120B- 175/128B
China Lower Clothing [Height/Waist]	165/62A- 165/66A	165/70A- 170/72A	170/76A- 170/80A	170/84A-1 70/92B	170/96B- 170/104B	175/108B- 175/116B
A Brustumfang	76,0-80,0 cm 30"-31 1/2"	84,0-88,0 cm 33-34 1/2"	92,0-96,0 cm 36 1/4-37 3/4"	100,0-104,0 cm 39 1/2-41"	110,0-116,0 cm 43 1/4-45 3/4"	122,0-128,0 cm 48-50 1/2"
B Taillenumfang	63,0-66,0 cm 24 3/4-26"	69,0-72,0 cm 27 1/4-28 1/4"	76,0-80,0 cm 30-31 1/2"	85,0-90,0 cm 33 1/2-35 1/2"	96,5-103,0 cm 38-40 1/2"	109,5-116,0 cm 43-45 3/4"
C Hüftumfang	85,0-89,0 cm 33 1/2-35"	93,0-97,0 cm 36 1/2-38 1/4"	100,0-103,0 cm 39 1/2-40 1/2"	106,0-109,0 cm 41 3/4-43"	114,0-119,0 cm 45-47"	124,0-130,0 cm 48 3/4-51 1/4"
D Innere Beinlänge	78,2 cm 30 3/4"	78,1-78,2 cm 30 3/4"	77,9-78 cm 30 3/4"	77,7-77,8 cm 30 1/2"	77,3-77,5 cm 30 1/2"	76,9-77,1 cm 30 1/4-30 1/2"

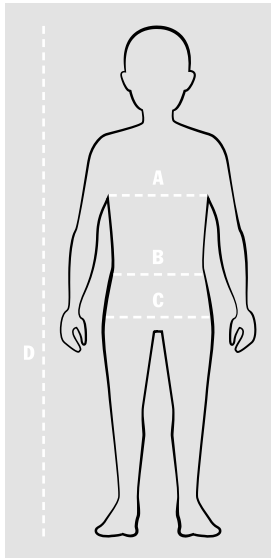

Die Konfektionsgrößen sind Bestandteil der WAP-Nummer. Beispiel: **Polo-Shirt Kinder**. WAP675098-1580H
 Das Polo-Shirt für Kinder ist in allen Größen von 98 bis 158 erhältlich [98/104, 110/116, 122/128, 134/140, 146/152, 158/164].

Kinder

Größe	98/104	110/116	122/128	134/140	146/152	158/164
ca.-Alter	3-4	5-6	6-7	8-10	10-12	14-16
A Brustumfang	56,0-58,0 cm 22-22 3/4"	59,0-61,0 cm 23 1/4-24"	63,0-65,0 cm 24 3/4-25 1/2"	67,0-70,0 cm 26 1/2-27 1/2"	73,0-77,0 cm 28 3/4-30 1/4"	81,0-85,0 cm 32-33 1/2"
B Taillenumfang	51,0-52,0 cm 20-20 1/2"	53,0-54,0 cm 21-21 1/4"	56,0-58,0 cm 22-22 3/4"	60,0-62,0 cm 23 1/2-24 1/2"	65,0-68,0 cm 25 1/2-26 3/4"	71,0-74,0 cm 28-29"
C Hüftumfang	58,0-60,0 cm 22 3/4-23 1/2"	62,0-65,0 cm 24 1/2-25 1/2"	67,0-70,0 cm 26 1/2-27 1/2"	73,0-76,0 cm 28 3/4-30"	80,0-84,0 cm 31 1/2-33"	88,0-92,0 cm 34 1/2-36 1/4"
D Körpergröße	98-104 cm 38 1/2-41"	110-116 cm 43 1/4-45 3/4"	122-128 cm 48-50 1/4"	134-140 cm 52 3/4-55"	146-152 cm 57 1/2-59 3/4"	158-164 cm 62 1/4-64 1/2"

Babys

Größe	44-50	50-56	56-62	62-68	68-74	74-80	80-86	86-92
ca.-Alter	0-1 Monate	1-2 Monate	2-3 Monate	3-6 Monate	6-9 Monate	9-12 Monate	12-18 Monate	18-24 Monate
Körpergröße	44-50 cm 17-20"	50-56 cm 20-22"	56-62 cm 22-24"	62-68 cm 24-27"	68-74 cm 27-29"	74-80 cm 29-31"	80-86 cm 31-34"	86-92 cm 34-36"
Gewicht	2-4 kg 4-8 lb	3-5 kg 7-11 lb	4-7 kg 9-15 lb	6-9 kg 13-20 lb	6-12 kg 13-26 lb	7-13 kg 15-29 lb	8-15 kg 18-33 lb	10-17 kg 22-37 lb

Profi-Motorsport

Damen

Größe	Körpergröße	Gewicht
A	1,55 m	45 kg
B	1,60 m	50 kg
C	1,65 m	55 kg
D	1,70 m	60 kg
E	1,75 m	65 kg

Herren

Größe	Körpergröße	Gewicht
0	1,65 m	65 kg
1	1,70 m	70 kg
2	1,75 m	75 kg
3	1,80 m	80 kg
4	1,85 m	85 kg
5	1,90 m	90 kg
6	1,95 m	95 kg
7	1,95 m	100 kg
8	1,95 m	120 kg
9	1,90 m	135 kg
10	1,90 m	150 kg

Fahrräder

Rahmengröße	Körpergröße*
S	160-170 cm
M	171-184 cm
L	184-195 cm

*Maximales Systemgewicht: 120 kg

Beladungsvarianten 718 Cayman Modelle*

PTS Multiwheel® Ultralight Edition, mögliche Kombination für das Heck:



2 × M

PTS Multiwheel® Ultralight Edition, mögliche Kombinationen für die Front:



2 × M

oder



1 × XL



Beladungsvarianten 718 Boxster Modelle*

PTS Multiwheel® Ultralight Edition, mögliche Kombination für das Heck:



1 × M

PTS Multiwheel® Ultralight Edition, mögliche Kombinationen für die Front:



2 × M

oder



1 × XL



*Ausschnitt exemplarischer Beladungsvarianten, weitere Kombinationen sind möglich.

Die gezeigten Beladungsvarianten beziehen sich auf Serienfahrzeuge mit Standardausstattung im deutschen Markt. Bei Sonderausstattungen bzw. Rechtslenkerfahrzeugen kann es zu Abweichungen kommen.

718 Boxster und 718 Cayman Modelle: Kraftstoffverbrauch in l/100 km: innerorts 15,0–10,6 · außerorts 8,5–6,5 · kombiniert 10,9–8,1 [NEFZ]; kombiniert 11,1–8,9 [WLTP];

CO₂-Emissionen in g/km kombiniert: 249–185 [NEFZ]; 251–201 [WLTP]

Beladungsvarianten 911 Carrera Coupé Modelle*

PTS Multiwheel® Ultralight Edition, mögliche Kombinationen für die Front:



2 × M

oder



1 × XL



Beladungsvarianten 911 Carrera Cabriolet Modelle*

PTS Multiwheel® Ultralight Edition, mögliche Kombinationen für die Front:



2 × M

oder



1 × XL



*Ausschnitt exemplarischer Beladungsvarianten, weitere Kombinationen sind möglich.

Die gezeigten Beladungsvarianten beziehen sich auf Serienfahrzeuge mit Standardausstattung im deutschen Markt. Bei Sonderausstattungen bzw. Rechtslenkerfahrzeugen kann es zu Abweichungen kommen.

911 Carrera Modelle: Kraftstoffverbrauch in l/100 km: innerorts 15,4–12,6 · außerorts 8,0–7,3 · kombiniert 10,6–9,4 [NEFZ]; kombiniert 11,4–10,1 [WLTP];

CO₂-Emissionen in g/km kombiniert: 242–215 [NEFZ]; 259–229 [WLTP]

Beladungsvarianten 911 Turbo Modelle*

PTS Multiwheel® Ultralight Edition, mögliche Kombinationen für die Front:



2 × M



1 × XL

oder



Beladungsvarianten Panamera Modelle mit ausgezogenem Gepäckraumrollo*

PTS Multiwheel® Ultralight Edition, Kofferraum Heck:



4 × M



2 × XL



2 × XXL



2 × M
1 × XL



2 × M
1 × XXL



1 × XL
1 × XXL



Beladungsvarianten Panamera Modelle mit Hutablage*

PTS Multiwheel® Ultralight Edition, Kofferraum Heck:



4 × M



2 × XL



2 × XXL



2 × M
1 × XL



2 × M
1 × XXL



*Ausschnitt exemplarischer Beladungsvarianten, weitere Kombinationen sind möglich.

Die gezeigten Beladungsvarianten beziehen sich auf Serienfahrzeuge mit Standardausstattung im deutschen Markt. Bei Sonderausstattungen bzw. Rechtslenkerfahrzeugen kann es zu Abweichungen kommen.

911 Turbo Modelle: Kraftstoffverbrauch in l/100 km: innerorts 15,9–15,2 · außerorts 8,9–8,6 · kombiniert 11,3–11,1 [NEFZ]; kombiniert 12,5–12,0 [WLTP];

CO₂-Emissionen in g/km kombiniert: 257–254 [NEFZ]; 284–271 [WLTP]

*Ausschnitt exemplarischer Beladungsvarianten, weitere Kombinationen sind möglich.

Die gezeigten Beladungsvarianten beziehen sich auf Serienfahrzeuge mit Standardausstattung im deutschen Markt. Bei Sonderausstattungen bzw. Rechtslenkerfahrzeugen kann es zu Abweichungen kommen.

Panamera Modelle: Kraftstoffverbrauch in l/100 km: innerorts 15,4–11,0 · außerorts 8,7–7,0 · kombiniert 11,0–8,6 [NEFZ]; kombiniert 13,2–10,2 [WLTP];

CO₂-Emissionen in g/km kombiniert 251–197 [NEFZ]; 299–232 [WLTP]

Beladungsvarianten Panamera Modelle ohne Gepäckraumrollo und Hutablage*

PTS Multiwheel® Ultralight Edition, Kofferraum Heck:



*Ausschnitt exemplarischer Beladungsvarianten, weitere Kombinationen sind möglich.

Die gezeigten Beladungsvarianten beziehen sich auf Serienfahrzeuge mit Standardausstattung im deutschen Markt. Bei Sonderausstattungen bzw. Rechtslenkerfahrzeugen kann es zu Abweichungen kommen.

Beladungsvarianten Panamera 4 E-Hybrid Modelle mit ausgezogenem Gepäckraumrollo und Ladekabeltasche*

PTS Multiwheel® Ultralight Edition, Kofferraum Heck:



*Ausschnitt exemplarischer Beladungsvarianten, weitere Kombinationen sind möglich.

Die gezeigten Beladungsvarianten beziehen sich auf Serienfahrzeuge mit Standardausstattung im deutschen Markt. Bei Sonderausstattungen bzw. Rechtslenkerfahrzeugen kann es zu Abweichungen kommen.

Panamera 4 E-Hybrid Modelle: Kraftstoffverbrauch kombiniert in l/100 km: 2,3–2,1 [NEFZ]; 2,7–2,0 [WLTP, gewichtet]; CO₂-Emissionen kombiniert in g/km: 51–47 [NEFZ]; 60–45 [WLTP, gewichtet];

Stromverbrauch kombiniert in kWh/100 km: 18,2–17,0 [NEFZ]; 24,9–22,6 [WLTP, gewichtet]; elektrische Reichweite nach WLTP in km: 47–56 [EAER]

Beladungsvarianten Panamera Sport Turismo Modelle mit ausgezogenem Gepäckraumrollo*

PTS Multiwheel® Ultralight Edition, Kofferraum Heck:



Beladungsvarianten Panamera Sport Turismo Modelle ohne Gepäckraumrollo*

PTS Multiwheel® Ultralight Edition, Kofferraum Heck:



*Ausschnitt exemplarischer Beladungsvarianten, weitere Kombinationen sind möglich.

Die gezeigten Beladungsvarianten beziehen sich auf Serienfahrzeuge mit Standardausstattung im deutschen Markt. Bei Sonderausstattungen bzw. Rechtslenkerfahrzeugen kann es zu Abweichungen kommen.

Panamera Sport Turismo Modelle: Kraftstoffverbrauch in l/100 km: innerorts 15,5–11,2 · außerorts 8,8–7,5 · kombiniert 11,1–8,9 [NEFZ]; kombiniert 13,3–10,6 [WLTP];

CO₂-Emissionen in g/km kombiniert: 253–202 [NEFZ]; 302–241 [WLTP]

Beladungsvarianten Macan Modelle*

PTS Multiwheel® Ultralight Edition, mögliche Kombinationen für das Heck:



Beladungsvarianten Cayenne Modelle*

PTS Multiwheel® Ultralight Edition, mögliche Kombinationen für das Heck:



*Ausschnitt exemplarischer Beladungsvarianten, weitere Kombinationen sind möglich.

Die gezeigten Beladungsvarianten beziehen sich auf Serienfahrzeuge mit Standardausstattung im deutschen Markt. Bei Sonderausstattungen bzw. Rechtslenkerfahrzeugen kann es zu Abweichungen kommen.

Macan Modelle: Kraftstoffverbrauch in l/100 km: innerorts 12,1–9,5 · außerorts 8,3–7,4 · kombiniert 9,6–8,2 [NEFZ]; kombiniert 12,0–10,2 [WLTP];

CO₂-Emissionen in g/km kombiniert: 218–186 [NEFZ]; 271–232 [WLTP]

Beladungsvarianten Cayenne Modelle mit ausgezogenem Gepäckraumrollo*

PTS Multiwheel® Ultralight Edition, mögliche Kombinationen für das Heck:



5 × M
oder
1 × M
2 × XL
oder
2 × M
2 × XL
oder
2 × XXL
oder
2 × M
1 × XL
1 × XXL

Beladungsvarianten Cayenne Modelle ohne Gepäckraumrollo*

PTS Multiwheel® Ultralight Edition, mögliche Kombinationen für das Heck:



3 × M
2 × XL
oder
3 × XXL
oder
2 × M
2 × XXL
oder
1 × M
3 × XXL
oder
2 × M
1 × XL
1 × XXL

*Ausschnitt exemplarischer Beladungsvarianten, weitere Kombinationen sind möglich.

Die gezeigten Beladungsvarianten beziehen sich auf Serienfahrzeuge mit Standardausstattung im deutschen Markt. Bei Sonderausstattungen bzw. Rechtslenkerfahrzeugen kann es zu Abweichungen kommen.

Cayenne Modelle: Kraftstoffverbrauch in l/100 km: innerorts 16,6–11,2· außerorts 9,3–7,8· kombiniert 11,9–9,2 [NEFZ]; kombiniert 14,1–11,5 [WLTP];

CO₂-Emissionen in g/km kombiniert: 271–210 [NEFZ]; 319–259 [WLTP]

Cayenne E-Hybrid Modelle: Kraftstoffverbrauch kombiniert in l/100 km: 3,3–2,4 [NEFZ]; 4,1–3,1 [WLTP, gewichtet]; CO₂-Emissionen kombiniert in g/km: 76–56 [NEFZ]; 92–71 [WLTP, gewichtet];

Stromverbrauch kombiniert in kWh/100 km: 23,5–25,1 [NEFZ]; 23,3–21,6 [WLTP, gewichtet]; elektrische Reichweite nach WLTP in km: 39–44 [EAER]

Beladungsvarianten Taycan Modelle*

PTS Multiwheel® Ultralight Edition, mögliche Kombination für das Heck



2 × M
2 × XL
oder
6 × M
oder
1 × XL
4 × M

*Ausschnitt exemplarischer Beladungsvarianten, weitere Kombinationen sind möglich.

Die gezeigten Beladungsvarianten beziehen sich auf Serienfahrzeuge mit Standardausstattung im deutschen Markt. Bei Sonderausstattungen bzw. Rechtslenkerfahrzeugen kann es zu Abweichungen kommen.

Taycan Modelle: Stromverbrauch kombiniert in kWh/100 km: 29,4–26,2 [NEFZ]; 26,6–20,4 [WLTP]; CO₂-Emissionen kombiniert in g/km: 0 [NEFZ]; 0 [WLTP];

elektrische Reichweite in km: 335–484 [WLTP]; 382–541 [WLTP innerorts]

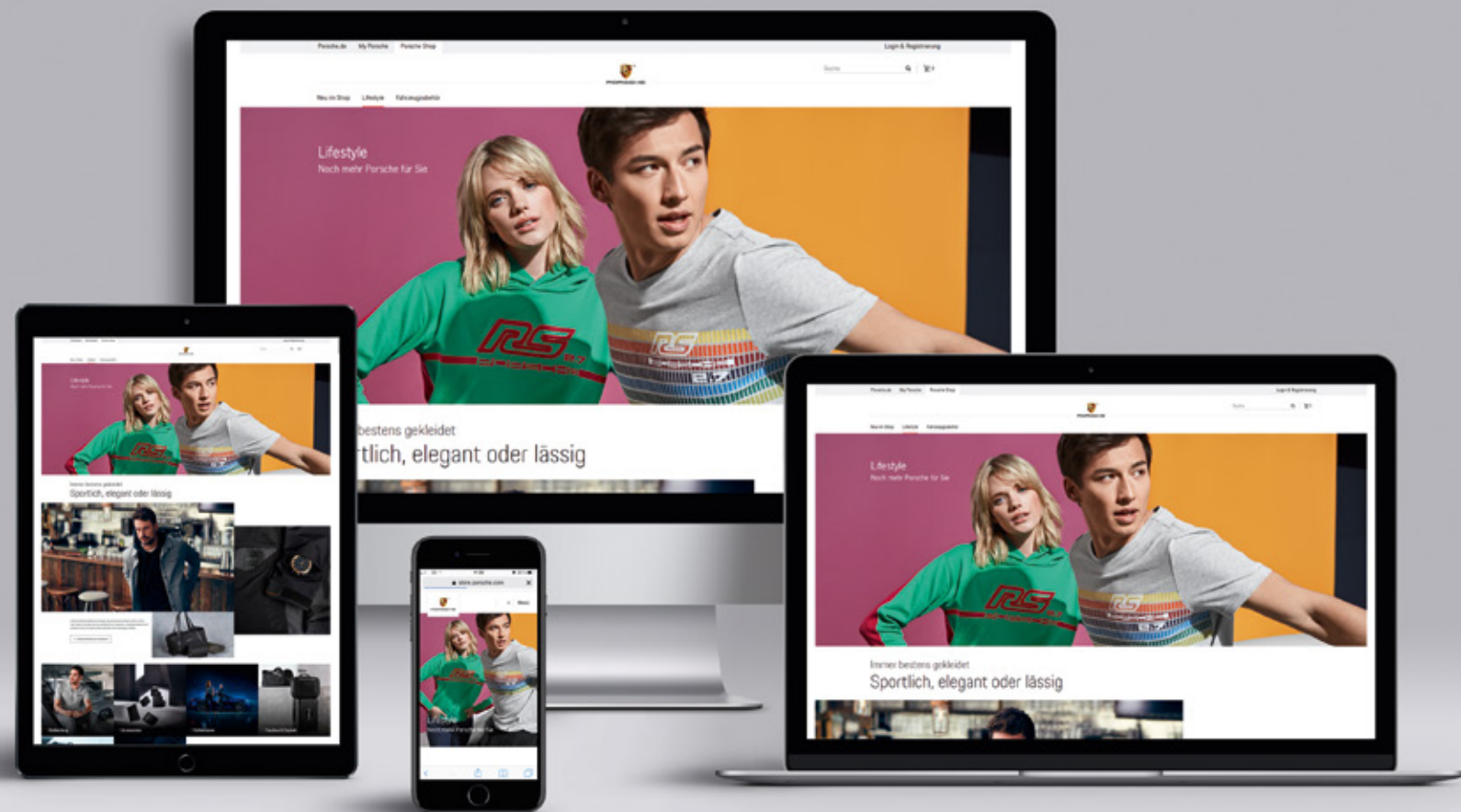

Die Produkte von Porsche Lifestyle sind in Porsche Zentren und über den Online-Shop unter shop.porsche.com erhältlich.

Die Versandkostenpauschale für Bestellungen im Porsche Lifestyle Online-Shop beträgt für Lieferungen nach Deutschland und Österreich EUR 4,90.

Porsche Lizenz- und Handelsgesellschaft mbH & Co. KG | Grönerstraße 5 | 71636 Ludwigsburg | Germany
www.porsche.com | Stand 03/2022

Die Produkte sind exklusiv in Porsche Zentren und unter shop.porsche.com erhältlich. Service-Telefon: 0800 8000-911

Abweichungen im Farbton sowie Irrtümer bleiben vorbehalten. Porsche, Porsche Design, das Porsche Wappen, 911, Carrera, Taycan, Targa, Boxster, Cayenne, Cayman, Macan, Panamera, 918 Spyder, Tequipment und weitere Kennzeichen sind eingetragene Marken der Dr. Ing. h.c. F. Porsche AG. Aufgrund länderspezifischer Bestimmungen sind nicht alle Produkte in jedem Land erhältlich. Bitte kontaktieren Sie bei Interesse Ihr Porsche Zentrum vor Ort.

Die Benutzung der Wortmarke MARTINI RACING®, des MARTINI RACING® Streifens sowie des MARTINI „Ball & Bar“ Logos erfolgt unter Zustimmung des Rechtsinhabers.