

# EQC

Sport Utility Vehicle



Preisliste gültig ab 01. Oktober 2021

**Mercedes-Benz**  
Das Beste oder nichts.



# Willkommen.

In der Markenwelt von Mercedes-Benz.



„Das Beste oder nichts.“

Diese Worte von Gottlieb Daimler sind über 100 Jahre alt. Zugleich sind sie heute aktueller denn je. Wir möchten den Satz sogar noch ergänzen: Das Beste oder nichts – für Sie, unsere Kunden. Wir forschen, konstruieren und gestalten, um Ihre Ansprüche und Wünsche zu erfüllen. Für Ihren Traum von einem Mercedes.

EQ steht für elektrische Intelligenz und verändert die automobilen Landschaft und das System insgesamt. Der EQC ist das erste Fahrzeug dieser neuen Generation von Mercedes-Benz – der Startschuss in die Zukunft der elektrischen Mobilität. Das charismatische Modell setzt für Mercedes-Benz auch einen Meilenstein in Sachen Power, Sportlichkeit, Sicherheit und Nutzwert.

Der Pionier einer neuen Fahrzeuggeneration mit einer avantgardistischen, eigenständigen Ästhetik: Das dynamische Exterieurdesign fokussiert klar den kraftvollen E-Antrieb. Dabei dient der Black-Panel-Kühlergrill als Wiedererkennungsmerkmal eines Mitglieds der Mercedes-Benz EQ Modellen. Er bildet eine Einheit mit den MULTIBEAM LED-Scheinwerfern und ihren spezifischen Elementen in Blau. Eine gestreckte, coupéhafte Dachlinie und die Seitenscheibengrafik weisen den EQC als Cross-over-SUV aus.

Das Interieur des EQC spiegelt faszinierend die zukunftsorientierte Technologiemarke Mercedes-Benz wider. Es zeigt eine besondere Elektro-Ästhetik, die sich in ihrer Formensprache von Geräten der Unterhaltungselektronik inspirieren lässt. Eindrucksvoll ist das Wechselspiel zwischen der modernen, EQC-spezifischen Farbwelt und der typischen Wertigkeit eines Mercedes-Benz durch Leder und Holz.

Sie ahnen es bereits: Es gibt nahezu grenzenlose Möglichkeiten, den EQC ganz nach Ihren persönlichen Wünschen zu gestalten. Nehmen Sie sich die Zeit, stöbern Sie in aller Ruhe in dieser Preisliste, konfigurieren Sie Ihr Wunschfahrzeug online und sprechen Sie uns vor Ort bei Ihrem Mercedes-Benz Partner an. Gerne können Sie sich höchstpersönlich von unserem Anspruch überzeugen: „Das Beste oder nichts.“

Ihr Mercedes-Benz Team

Über den detaillierten Umfang der Sonderausstattungen informiert Sie gerne Ihr Mercedes-Benz Partner. Weitere Informationen erhalten Sie unter [www.mercedes-benz.de](http://www.mercedes-benz.de) und über unsere Mercedes-Benz Kundenbetreuung: Montag bis Freitag von 7.30 – 20.00 Uhr  
Telefon: 00800 9 7777777

# Inhalt.

<b>Vorwort</b>	2
<b>Produkt-Highlights</b>	4
<b>Modellvarianten und technische Daten</b>	5
Erweiterte Serieninhalte	
<b>Design</b>	7
Lines und Design-Pakete	
Zierelemente	
Lacke	
Kombinationsmöglichkeiten Polster und Lacke	
<b>Laden und Förderung</b>	21
<b>Serien- und Sonderausstattung</b>	26
Exterieur	
Interieur	
Sicherheit und Assistenzsysteme	
Parken und Rangieren	
Infotainment, Navigation und Kommunikation	
Technik	
Antrieb	
Fahrwerk	
<b>Fahrhilfen und Sitzanpassungen</b>	44
<b>Weitere technische Daten</b>	48
<b>Service</b>	49
<b>Finanzdienstleistungen und Versicherungen</b>	50
<b>Fahrzeugabholung</b>	51
<b>Mercedes me connect</b>	52



# Produkt-Highlights.

## **Aufregend dynamisch: der vollvariable Allradantrieb 4MATIC.**

Als Mercedes-Benz Primus der neuen Produkt- und Technologiemarke EQ besitzt der EQC ein komplett neu entwickeltes Antriebssystem mit je einem kompakten elektrischen Antriebsstrang (eATS) an Vorder- und Hinterachse. Damit hat der EQC die Fahreigenschaften eines Allradantriebs. Dabei verteilt die 4MATIC die Kraft stufenlos zwischen der Vorderachse und der Hinterachse – von 0 bis 100 Prozent. Denn beide Elektromotoren können unabhängig voneinander angesteuert werden. Bei Traktionsverlust an einer Achse steht dafür mehr Drehmoment auf der jeweils anderen Achse zur Verfügung. Das wirkt so wie bei einem konventionellen Allrad-Fahrzeug mit Mittendifferenzialsperre. Zugleich ist die 4MATIC die technologische Basis für Ihren sportlichen Fahrspaß.

## **Fahrprogramm: Sie haben die Wahl der Fahrstrategie.**

Verbrauch und Reichweite hängen auch bei Elektrofahrzeugen sehr stark von der Fahrweise ab. Der EQC unterstützt Sie durch verschiedene Fahrprogramme mit unterschiedlicher Charakteristik. Eine wesentliche Rolle bei den sparsameren Fahrprogramm-Varianten spielt das haptische Fahrpedal, das den Fahrer beim ökonomischen Fahren unterstützt. Folgende Programme stehen zur Wahl: COMFORT (Standardeinstellung), ECO (Effizienz und niedriger Verbrauch), MAX RANGE (maximal mögliche Reichweite), Sport (Fahrperformance), INDIVIDUAL (individuelle Anpassung einzelner Parameter).

## **Einmal anmelden. Überall laden. Mit Mercedes me Charge.**

Mit Mercedes me Charge erhalten Sie Zugang zu einer Vielzahl öffentlicher Ladestationen, die sich zum Beispiel in der Stadt, an Einkaufszentren oder Raststätten befinden. Um den Dienst zu nutzen, reicht eine einmalige Registrierung bei Mercedes me. An der Ladesäule können Sie den Ladevorgang dann ganz einfach über die Anzeige auf dem Media-Display, die Smartphone App oder die RFID-Karte starten. Alles Weitere wird über Mercedes me Charge ganz automatisch geregelt. Eine Anmeldung, eine Abrechnung.

## **Revolution im Cockpit: MBUX.**

Das wegweisende Multimediensystem MBUX ermöglicht ein völlig neues Bedienerlebnis. Verständnisvoll, lernfähig und berührungsempfindlich wie nie zuvor. Dafür sorgen vor allem die künstliche Intelligenz von MBUX, ein natürliches, intuitives Sprachbediensystem, das auf Handschrift reagierende Touchpad sowie zahlreiche EQ spezifische Inhalte wie beispielsweise die Anzeige von Reichweite, Ladezustand und Energiefluss.

## **Green Charging - mehr Nachhaltigkeit und Transparenz für den Kunden.**

Grünstrom, also Strom aus erneuerbaren Energien, ist im Lebenszyklus eines Elektroautos ein signifikanter Faktor, um CO<sub>2</sub>-Emissionen zu vermeiden. Denn rund 50 Prozent des CO<sub>2</sub>-Fußabdrucks eines batterieelektrischen Fahrzeugs entstehen beim aktuellen EU-Strommix in der Nutzungsphase, folglich aufgrund von CO<sub>2</sub>-behafteten Ladevorgängen. Daher ermöglicht Mercedes-Benz grünes Laden an allen über 200.000 öffentlichen Ladepunkten von Mercedes me Charge in Europa. Das gilt für die Kunden aller Mercedes-EQ Modelle und aller Plug-in-Hybride.



# Modellvarianten und technische Daten.

Typ 5-Sitzer, 4 Türen	Motor	Batterie <sup>1</sup> nutzbare Kapazität (kWh)	Nennleistung kW (PS)	Drehmoment (Nm)	Stromverbrauch kombiniert max. - min. (kWh/100km) <sup>2</sup>	CO <sub>2</sub> -Emissionen kombiniert (g/km) <sup>2</sup>	Effizienzklasse	Preis Euro inkl. MwSt. exkl. MwSt.
EQC 400 4MATIC	Elektro	80	300 (408)	760	21,9 - 19,4	0	A+	<b>66.068,80</b> 55.520,00
EQC 400 4MATIC AMG Line	Elektro	80	300 (408)	760	21,9 - 19,4	0	A+	<b>73.208,80</b> 61.520,00



Jetzt Wunschrate berechnen: [www.mercedes-benz.de/ratenrechner](http://www.mercedes-benz.de/ratenrechner)

Der mobile Ratenrechner: QR-Code scannen und ganz bequem die Leasing- und Finanzierungsrate für Ihren Mercedes berechnen.

<sup>1</sup> Inkl. Batteriezertifikat für die Dauer von 8 Jahren oder bis zu einer Laufleistung von 160.000 km (je nachdem was zuerst eintritt). Die genauen Bedingungen können Sie dem Serviceheft entnehmen, das dem Fahrzeug beiliegt.

<sup>2</sup> Im realen Fahrbetrieb können Abweichungen im Vergleich zu den zertifizierten Normwerten auftreten. Die Realwerte werden von einer Vielzahl individueller Faktoren beeinflusst, z.B. individuelle Fahrweise, Umwelt- und Streckenverhältnisse.

Sämtliche Kaufpreise verstehen sich für die Serienausstattung ab Herstellerwerk. Bei Auslieferung über eine Niederlassung oder Vertretung fallen zusätzlich Überführungskosten an. Die Kaufpreise für Sonderausstattungen gelten nur für den Einbau im Herstellerwerk. Änderungen in Konstruktion und Ausführung sowie Irrtümer und Druckfehler sind vorbehalten. Die Abbildungen können auch Zubehör und Sonderausstattungen enthalten, die nicht zum serienmäßigen Lieferumfang gehören. Farbabweichungen sind drucktechnisch bedingt.

# Modellvarianten.

## Erweiterte Serienausstattung

Ausgesuchte Sonderausstattungen ermöglichen Ihnen einen komfortablen Start ins elektrische Fahren. So erleichtert Ihnen beispielsweise die Rückfahrkamera den Parkvorgang.

Elemente der erweiterten Serienausstattung: Rückfahrkamera (218), alternativ Park-Paket mit Rückfahrkamera (P44) oder Park-Paket mit 360°-Kamera (P47); Wärme- und geräuschkämmendes Akustikglas (851); TIREFIT (B51); Serienausstattung Interieur (PTA), alternativ Electric Art Interieur (PTC); Fußmatten Velours (U12).



**Code**  
PBN  
**Preis Euro**  
**inkl. MwSt.**  
exkl. MwSt.  
**0,00**  
0,00

EQC 400 4MATIC

S

EQC 400 4MATIC  
AMG Line

-

## Advanced-Paket

Kombinieren Sie sportliches Styling mit elektrischem Fahrspaß: aufbauend auf der AMG Line vereint das Advanced-Paket sportliche Designelemente mit hilfreichen Extras.

Elemente des Advanced-Pakets: AMG Line Exterieur (P31); AMG Line Interieur (P29); Ambientebeleuchtung (877); Innenraumlicht-Paket (876); Spiegel-Paket (P49); Sitzkomfort-Paket (P65); Fußmatten Velours (U12); Wärme- und geräuschkämmendes Akustikglas (851); Advanced Soundsystem (853); Aktiver Park-Assistent mit PARKTRONIC (235); Rückfahrkamera (218); EASY-PACK Laderaumabdeckung (723); TIREFIT (B51)



**Code**  
PDA  
**Preis Euro**  
**0,00**  
0,00

-

S

# Design.



<b>Lines und Design-Pakete</b>	<b>8</b>
Serienausstattung Exterieur	8
AMG Line Exterieur	10
Serienausstattung Interieur	12
Electric Art Interieur	14
AMG Line Interieur	16
<b>Zierelemente</b>	<b>18</b>
<b>Lacke</b>	<b>19</b>
<b>Kombinationsmöglichkeiten</b>	
Polster und Lacke	20

# Design.

## Lines und Design-Pakete Serienausstattung Exterieur

Elemente der Serienausstattung Exterieur: Black-Panel-Kühlergrill mit Lamellen und Umrahmung in Chrom; MULTIBEAM LED mit Innengehäuse und Tuben in Schwarz hochglänzend sowie Streifen in Blau; Mercedes-typische Tagfahrlicht-Fackel (bei Nacht: Positionslicht) setzt sich in einem LED-Lichtband auf der Oberseite des Black-Panel fort, dadurch auch unverwechselbares Nachtdesign; Frontschürze mit Einlegern in Schwarz hochglänzend und Stoßfängerunterteil in Schwarz; mittlerer Lufteinlass mit zwei Lamellen in Chrom; 48,3 cm (19") Leichtmetallräder im 5-Speichen-Design aerodynamisch optimiert, hochglanzschwarz lackiert und glanzgedreht (R57); Plakette auf dem Kotflügel in Schwarz hochglänzend mit Chromstreifen und „EQC“-Schriftzug in Blau; Außenspiegel in Schwarz hochglänzend; Seitenschwellerverkleidung in Schwarz, Einleger in Chrom; Heckschürze mit Stoßfänger-Unterteil in Schwarz und Zierelementen in Chrom; LED-Leuchtband (Funktion: Schlusslicht und Nebelschlusslicht) zwischen den LED-Heckleuchten nimmt das emotionale Erkennungsmerkmal der Front auf.



**48,3 cm (19") Leichtmetallräder im 5-Speichen-Design**  
aerodynamisch optimiert, hochglanzschwarz lackiert und glanzgedreht mit 235/55 R 19 auf 8,0 J x 19 ET 34



R57      **0,00**  
              0,00

EQC 400 4MATIC

S

EQC 400 4MATIC  
AMG Line

-

**48,3 cm (19") Leichtmetallräder im 5-Speichen-Design**  
aerodynamisch optimiert, hochglanzschwarz lackiert und glanzgedreht mit VA 235/55 R 19 auf 7,5 J x 19 H 2 ET 32, HA 255/50 R 19 auf 8,0 J x 19 H 2 ET 34



R82      **119,00**  
              100,00

●

-

**48,3 cm (19") Leichtmetallräder im 5-Doppelspeichen-Design**  
aerodynamisch optimiert, hochglanzschwarz lackiert und glanzgedreht mit 235/55 R 19 auf 8,0 J x 19 ET 34



65R      **238,00**  
              200,00





●

-



# Design.

## Lines und Design-Pakete Serienausstattung Exterieur

		Code	Preis Euro inkl. MwSt. exkl. MwSt.	EQC 400 4MATIC	EQC 400 4MATIC AMG Line
<b>48,3 cm (19") Leichtmetallräder im 5-Doppelspeichen-Design</b> aerodynamisch optimiert, hochglanzschwarz lackiert und glanzgedreht mit VA 235/55 R 19 auf 7,5 J x 19 H 2 ET 32, HA 255/50 R 19 auf 8,0 J x 19 H 2 ET 34		84R	<b>357,00</b> 300,00	●	-
<b>50,8 cm (20") Leichtmetallräder im 5-Doppelspeichen-Design</b> hochglanzschwarz lackiert und glanzgedreht mit VA 235/50 R 20 auf 7,5 J x 20 H 2 ET 32, HA 255/45 R 20 auf 8,5 J x 20 H 2 ET 30		R92	<b>803,25</b> 675,00	●	-
<b>50,8 cm (20") Leichtmetallräder im 10-Speichen-Design</b> hochglanzschwarz lackiert mit energyblauen Dekorelementen und glanzgedreht mit VA 235/50 R 20 auf 7,5 J x 20 H 2 ET 32, HA 255/45 R 20 auf 8,5 J x 20 H 2 ET 30 Nicht mit designo hyazinthrot metallic (996) oder spektralblau (970)		R37	<b>952,00</b> 800,00	●	-
<b>50,8 cm (20") AMG Leichtmetallräder im Vielspeichen-Design</b> aerodynamisch optimiert, hochglanzschwarz lackiert und glanzgedreht mit VA 235/50 R 20 auf 7,5 J x 20 H 2 ET 32, HA 255/45 R 20 auf 8,5 J x 20 H 2 ET 30		RRR	<b>1.368,50</b> 1.150,00	●	-
<b>53,3 cm (21") AMG Leichtmetallräder im Vielspeichen-Design</b> aerodynamisch optimiert, hochglanzschwarz lackiert und glanzgedreht mit VA 235/45 R 21 auf 8,0 J x 21 H 2 ET 27, HA 255/40 R 21 auf 9,0 J x 21 H 2 ET 31 Inklusive Geräuschoptimierter Reifen mit Schaumabsorber (R06)		RWI	<b>2.261,00</b> 1.900,00	●	-

Bitte beachten Sie: Je geringer bei einer bestimmten Radgröße der Querschnitt der Reifen ist, desto schlechter ist der Fahrkomfort auf schlechten Straßen. Abroll- und Dämpfungskomfort nehmen ab und die Gefahr, dass es beim Überfahren von Hindernissen zu Beschädigung von Reifen und Rädern kommt, steigt.

● lieferbar gegen Mehrpreis   ○ als Sonderausstattung ohne Mehrpreis lieferbar   S Serienausstattung   – nicht lieferbar   Abbildungen können Sonderausstattungen beinhalten.

# Design.

## Lines und Design-Pakete

### AMG Line Exterieur

Elemente des AMG Line Exterieurs: spezifische Aero Maßnahmen zur weiteren Optimierung des Luftwiderstands für optimierte Reichweiteneffizienz; AMG spezifischer Black-Panel-Kühlergrill im Twin-Blade-Design und Umrahmung in Schwarz hochglänzend; AMG spezifische Frontschürze im Jet-Wing-Design, Lufterlässe mit Zierteilen in Chrom und Einlegern in Schwarz hochglänzend sowie sichtbare und funktionale AIR CURTAINS; 48,3 cm (19") AMG Leichtmetallräder im 5-Speichen-Design aerodynamisch optimiert, tantalgrau lackiert und glanzgedreht (RRG); breitere, AMG spezifische Heckschürze mit sichtbaren Luftauslässen (nicht funktional), Diffusoreinsatz in Schwarz und Zierelement in Chrom; Außenspiegel in Wagenfarbe.



**48,3 cm (19") AMG Leichtmetallräder im 5-Speichen-Design**  
aerodynamisch optimiert, tantalgrau lackiert und glanzgedreht mit  
235/55 R 19 auf 8,0 J x 19 ET 34



**48,3 cm (19") AMG Leichtmetallräder im 5-Doppelspeichen-Design**  
aerodynamisch optimiert, tantalgrau lackiert und glanzgedreht mit  
VA 235/55 R 19 auf 7,5 J x 19 H 2 ET 32, HA 255/50 R 19 auf 8,0 J x 19 H 2 ET 34



**48,3 cm (19") AMG Leichtmetallräder im 5-Doppelspeichen-Design**  
aerodynamisch optimiert, schwarz lackiert und glanzgedreht mit  
235/55 R 19 auf 8,0 J x 19 ET 34



**48,3 cm (19") AMG Leichtmetallräder im 5-Doppelspeichen-Design**  
aerodynamisch optimiert, hochglanzschwarz lackiert und glanzgedreht mit  
VA 235/55 R 19 auf 7,5 J x 19 H 2 ET 32, HA 255/50 R 19 auf 8,0 J x 19 H 2 ET 34  
Aufbauend auf dem AMG Leichtmetallrad (RRC) wurde das Felgendesign nochmals aerodynamisch weiterentwickelt, um eine bestmögliche Aerodynamik zu erreichen



Code	Preis Euro inkl. MwSt. exkl. MwSt.	EQC 400 4MATIC	EQC 400 4MATIC AMG Line
P31	0,00 0,00	-	S
RRG	0,00 0,00	-	S
RRC	119,00 100,00	-	●
RSX	297,50 250,00	-	●
RSW	416,50 350,00	-	●

# Design.

## Lines und Design-Pakete AMG Line Exterior

**50,8 cm (20") AMG Leichtmetallräder im Vielspeichen-Design**  
aerodynamisch optimiert, hochglanzschwarz lackiert und glanzgedreht mit  
VA 235/50 R 20 auf 7,5 J x 20 H 2 ET 32, HA 255/45 R 20 auf 8,5 J x 20 H 2 ET 30



Code

RRR

Preis Euro  
inkl. MwSt.  
exkl. MwSt.

**892,50**  
750,00

EQC 400 4MATIC

-

EQC 400 4MATIC  
AMG Line

●

**53,3 cm (21") AMG Leichtmetallräder im Vielspeichen-Design**  
aerodynamisch optimiert, hochglanzschwarz lackiert und glanzgedreht mit  
VA 235/45 R 21 auf 8,0 J x 21 H 2 ET 27, HA 255/40 R 21 auf 9,0 J x 21 H 2 ET 31  
Inklusive Geräuschoptimierter Reifen mit Schaumabsorber (R06)



RWI

**1.785,00**  
1.500,00

-

●

Bitte beachten Sie: Je geringer bei einer bestimmten Radgröße der Querschnitt der Reifen ist, desto schlechter ist der Fahrkomfort auf schlechten Straßen. Abroll- und Dämpfungskomfort nehmen ab und die Gefahr, dass es beim Überfahren von Hindernissen zu Beschädigung von Reifen und Rädern kommt, steigt.

● lieferbar gegen Mehrpreis   ○ als Sonderausstattung ohne Mehrpreis lieferbar   S Serienausstattung   – nicht lieferbar   Abbildungen können Sonderausstattungen beinhalten.

# Design.

## Lines und Design-Pakete Serienausstattung Interieur

Elemente der Serienausstattung Interieur: Vordersitze mit Polsterung Stoff Aberdeen schwarz und Ziernaht in Grafit (001), elektrische Kissenverstellung (Höhenverstellung), elektrische Lehnenverstellung (Neigungsverstellung), manuelle Längsverstellung; Instrumententafel in Ledernachbildung Nappa-Optik in metallischem Silbergrau; Bordkanten mit feiner Oberflächenstruktur in Schwarz; Lüftungsdüsen mit roségoldfarbenen Lamellen; Zierelemente Matrixoptik grau (H63); Multifunktions-Sportlenkrad in Leder mit Lenkradspeichen, Bedienfeldern sowie den Bedienelementen in Schwarz hochglänzend (L3E); Mittelkonsole in schwarzer Klavierlackoptik; Innenhimmel Stoff schwarz (51U).

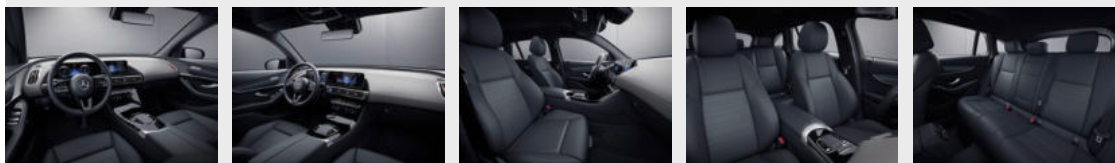

Polster Stoff Aberdeen schwarz



001 0,00  
0,00

Polster Ledernachbildung ARTICO schwarz

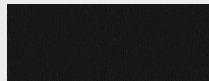

101 535,50  
450,00

Polster Ledernachbildung ARTICO seidenbeige/schwarz



105 714,00  
600,00

Innenhimmel Stoff schwarz



51U 0,00  
0,00

Code

Preis Euro  
inkl. MwSt.  
exkl. MwSt.

EQC 400 4MATIC

EQC 400 4MATIC  
AMG Line

S

-

S

-

●

-

●



-

S

S

# Design.

## Lines und Design-Pakete Serienausstattung Interieur

		Code	Preis Euro inkl. MwSt. exkl. MwSt.	EQC 400 4MATIC	EQC 400 4MATIC AMG Line
<p><b>Multifunktions-Sportlenkrad in Leder</b> Der elegante Lederbezug macht das Multifunktions-Sportlenkrad noch hochwertiger. So wird es zu einem Highlight im Innenraum. Als Fahrer profitieren Sie gleich im doppelten Sinne: Was gut aussieht, muss sich auch gut anfühlen. Nur mit Fußmatten Velours (U12)</p>		L3E	0,00 0,00	S	○
<p><b>Multifunktions-Sportlenkrad in Leder Nappa</b> Nur mit Beifahrersitz elektrisch einstellbar mit Memory-Funktion (242), Fahrersitz elektrisch einstellbar mit Memory-Funktion (275), Lenkradheizung (443) und Spiegel-Paket (P49)</p>		L3B	0,00 0,00	○	○
<p><b>Lenkradheizung</b> Für Ihren außergewöhnlichen Komfort beim Lenken – das beheizte Multifunktions-Sportlenkrad in Leder Nappa verwöhnt Sie insbesondere an kälteren Tagen mit warmen Händen. Ihre Hände wärmen sich besonders schnell auf, weil die Beheizung des Lenkrads unabhängig von der des Fahrzeugs ist. Nur mit Beifahrersitz elektrisch einstellbar mit Memory-Funktion (242), Fahrersitz elektrisch einstellbar mit Memory-Funktion (275), Multifunktions-Sportlenkrad in Leder Nappa (L3B) und Spiegel-Paket (P49) Nicht mit Polster Stoff Aberdeen schwarz (001)</p>		443	309,40 260,00	●	●

# Design.

## Lines und Design-Pakete Electric Art Interieur

Elemente des Electric Art Interieur: Polsterung Ledernachbildung ARTICO/Stoff Sunnyvale seidenbeige/schwarz mit Ziernaht in Roségold; wahlweise Polsterung Ledernachbildung ARTICO/Stoff Sunnyvale indigoblau/schwarz mit Ziernaht in Roségold; optional Polsterung Leder schwarz mit Ziernaht in Mittelgrau oder Leder seidenbeige/schwarz mit Ziernaht in Porzellan; Instrumententafel in Ledernachbildung Nappa-Optik; Bordkanten mit feiner Oberflächenstruktur, je nach Polsterung in Schwarz oder in Blau, Ziernaht in Roségold oder Mittelgrau; weitere Ziernähte in Roségold wie an der Armauflage der Mittelkonsole, der Türinnenverkleidung vorn oder der Defrost-Fläche zwischen Instrumententafel und Frontscheibe; Zierelemente in Aluminiumoptik (H66); Multifunktions-Sportlenkrad in Leder mit Lenkradspeichen in Chrom, Bedienelemente in Schwarz hochglänzend mit Bedienelementen in Chrom (L3E).



### Polster Ledernachbildung ARTICO/Stoff Sunnyvale indigoblau/schwarz

Nicht mit Zierelemente Carbonoptik anthrazit (H65), oder Lackierung spektralblau (970)

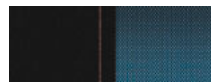

382

**0,00**  
0,00

S

S

### Ledernachbildung ARTICO/Stoff Sunnyvale seidenbeige/schwarz

Nicht mit Zierelemente Carbonoptik anthrazit (H65)

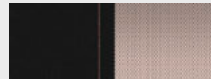

385

**178,50**  
150,00

●

●

### Polster Ledernachbildung ARTICO schwarz



111

**261,80**  
220,00

●

○

### Polster Ledernachbildung ARTICO seidenbeige/schwarz

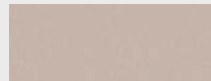

115

**440,30**  
370,00  
**178,50**  
150,00

●

-

-

●

### Polster Leder schwarz



221

**1.951,60**  
1.640,00

●

●

### Polster Leder seidenbeige/schwarz

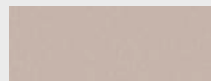

225

**2.130,10**  
1.790,00

●

●





Code  
Preis Euro  
inkl. MwSt.  
exkl. MwSt.

EQC 400 4MATIC

EQC 400 4MATIC  
AMG Line

# Design.

## Lines und Design-Pakete Electric Art Interieur

		Code	Preis Euro inkl. MwSt. exkl. MwSt.	EQC 400 4MATIC	EQC 400 4MATIC AMG Line
<b>Innenhimmel Stoff schwarz</b>		51U	0,00 0,00	S	S
<b>Multifunktions-Sportlenkrad in Leder</b> Der elegante Lederbezug macht das Multifunktions-Sportlenkrad noch hochwertiger. So wird es zu einem Highlight im Innenraum. Als Fahrer profitieren Sie gleich im doppelten Sinne: Was gut aussieht, muss sich auch gut anfühlen.		L3E	0,00 0,00	S	○
<b>Multifunktions-Sportlenkrad in Leder Nappa</b> Nur mit Lenkradheizung (443)		L3B	0,00 0,00	○	○
<b>Lenkradheizung</b> Für Ihren außergewöhnlichen Komfort beim Lenken – das beheizte Multifunktions-Sportlenkrad in Leder Nappa verwöhnt Sie insbesondere an kälteren Tagen mit warmen Händen. Ihre Hände wärmen sich besonders schnell auf, weil die Beheizung des Lenkrads unabhängig von der des Fahrzeugs ist. Nur mit Fahrersitz elektrisch einstellbar mit Memory-Funktion (275) und Multifunktions-Sportlenkrad in Leder Nappa (L3B)		443	309,40 260,00	●	●

# Design.

## Lines und Design-Pakete

### AMG Line Interieur

Elemente der AMG Line Interieur: Multifunktions-Sportlenkrad in Leder Nappa, unten abgeflacht, im Griffbereich perforiert (L5C); Sportsitze mit AMG spezifischer Sitzgrafik in Polsterung Ledernachbildung ARTICO/Mikrofaser DINAMICA mit mittelgrauen Ziernähten; Instrumententafel in Ledernachbildung Nappa-Optik; Bordkanten mit feiner Oberflächenstruktur in Schwarz, Ziernaht in Roségold oder Mittelgrau; Türinnenverkleidung in Schwarz mit schwarzer Ziernaht beim Türmittelfeld und mittelgrauer Ziernaht bei der Armauflage; Zierelemente Carbonoptik anthrazit (H65); AMG Sportpedalanlage aus gebürstetem Edelstahl mit schwarzen Gumminoppen; AMG Fußmatten (U26); Türpins in Chrom.

Nicht mit Erweiterter Serienausstattung (PBN)



#### Polster Ledernachbildung ARTICO/Mikrofaser DINAMICA schwarz

Nicht mit Multikontursitz-Paket (409)

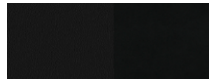

651

0,00  
0,00

-

S

#### Polster Leder schwarz

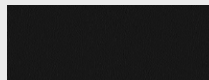

251

1.677,90  
1.410,00

-

●

#### Polster designo Leder Nappa platinweiß pearl/schwarz

Nur mit Einstiegsleisten mit baureihenspezifischem Schriftzug, beleuchtet (U25)



979

2.618,00  
2.200,00

-

●

#### Innenhimmel Stoff schwarz

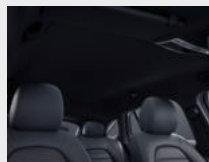

51U

0,00  
0,00

S

S

Code  
Preis Euro  
inkl. MwSt.  
exkl. MwSt.

EQC 400 4MATIC

EQC 400 4MATIC  
AMG Line



# Design.

## Lines und Design-Pakete AMG Line Interieur

### Multifunktions-Sportlenkrad in Leder Nappa

Nicht mit Lenkradheizung (443)



Code

L5C

Preis Euro  
inkl. MwSt.  
exkl. MwSt.

0,00  
0,00

EQC 400 4MATIC

-

EQC 400 4MATIC  
AMG Line

S

### Multifunktions-Sportlenkrad in Leder Nappa

Nur mit Lenkradheizung (443)



L3B

0,00  
0,00

○

○

### Lenkradheizung

Für Ihren außergewöhnlichen Komfort beim Lenken – das beheizte Multifunktions-Sportlenkrad in Leder Nappa verwöhnt Sie insbesondere an kälteren Tagen mit warmen Händen. Ihre Hände wärmen sich besonders schnell auf, weil die Beheizung des Lenkrads unabhängig von der des Fahrzeugs ist.

Nur mit Fahrersitz elektrisch einstellbar mit Memory-Funktion (275)



443

309,40  
260,00

●

●

● lieferbar gegen Mehrpreis

○ als Sonderausstattung ohne Mehrpreis lieferbar

S Serienausstattung

– nicht lieferbar

Abbildungen können Sonderausstattungen beinhalten.











# Design.

## Zierelemente

		Code	Preis Euro inkl. MwSt. exkl. MwSt.	Serienausstattung Interieur (PTA)	Electric Art Interieur (PTC)	AMG Line Interieur (P29)
<b>Zierelemente Matrixoptik grau</b> Nicht mit Ledernachbildung ARTICO/Mikrofaser DINAMICA schwarz		H63	0,00 0,00	S	○	-
<b>Zierelemente Aluminiumoptik</b>		H66	47,60 40,00	●	S	○
<b>Zierelemente Carbonoptik anthrazit</b> Nicht mit Polster Ledernachbildung ARTICO/Stoff Sunnyvale indigoblau/schwarz (382), Polster Ledernachbildung ARTICO/Stoff Sunnyvale seidenbeige/schwarz (385) oder Polster Stoff Aberdeen schwarz (001)		H65	119,00 100,00	-	●	S
<b>Zierelemente Holz Esche schwarz offenporig</b>		736	404,60	●	-	-
			340,00	-	●	-
			357,00 300,00	-	-	●
			238,00 200,00	-	-	●

# Design.

## Lacke

		Preis Euro inkl. MwSt. exkl. MwSt.
Uni-Lacke	 schwarz (040)	0,00 0,00
	 polarweiß (149)	297,50 250,00
Metallic-Lacke	 obsidianschwarz (197)	928,20 780,00
	 graphitgrau (831)	
	 mojavesilber (859)	
	 cavansitblau (890)	
	 spektralblau (970)	
	 hightechsilber (922)	
designo Lacke	 hyazinthrot metallic (996)	1.356,60 1.140,00
	 opalithweiß bright (885)	1.773,10 1.490,00
	 selenitgrau magno (297)	2.356,20 1.980,00

# Design.

## Kombinationsmöglichkeiten Polster und Lacke

	Code	Stoff Aberdeen	Ledernachbildung ARTICO	Ledernachbildung ARTICO zweifarbig	Ledernachbildung ARTICO /Stoff Sunnyvale zweifarbig	Ledernachbildung ARTICO /Mikrofaser DINAMICA	Leder	designo Leder Nappa						
		schwarz Nur mit Serienausstattung Interieur (PTA)	schwarz Nur mit Serienausstattung Interieur (PTA)	schwarz Nur mit Electric Art Interieur (PTC)	seidenbeige/schwarz Nur mit Serienausstattung Interieur (PTA)	seidenbeige/schwarz Nur mit Electric Art Interieur (PTC)	indigoblau/schwarz Nur mit Electric Art Interieur (PTC)	seidenbeige/schwarz Nur mit Electric Art Interieur (PTC)	schwarz Nur mit AMG Line Interieur (P29)	schwarz Nur mit Electric Art Interieur (PTC)	seidenbeige/schwarz Nur mit Electric Art Interieur (PTC)	schwarz Nur mit AMG Line Interieur (P29)	designo Leder Nappa	platinweiß pearl/schwarz Nur mit AMG Line Interieur (P29)
	001				101	111	382	385	651	221	225	251		979
<b>Uni-Lacke</b>														
schwarz	040	●	●	●	●	●	●	●	●	●	●	●		●
polarweiß	149	●	●	●	●	●	●	●	●	●	●	●		●
<b>Metallic-Lacke</b>														
obsidianschwarz	197	●	●	●	●	●	●	●	●	●	●	●		●
graphitgrau	831	●	●	●	●	●	●	●	●	●	●	●		●
mojavesilber	859	●	●	●	●	●	●	●	●	●	●	●		●
cavansitblau	890	●	●	●	●	●	●	●	●	●	●	●		●
hightechsilber	922	●	●	●	●	●	●	●	●	●	●	●		●
spektralblau	970	●	●	●	●	●	-	●	●	●	●	●		●
selenitgrau	992	●	●	●	●	●	●	●	●	●	●	●		●
<b>designo Lacke</b>														
designo selenitgrau magno	297	●	●	●	●	●	●	●	●	●	●	●		●
designo opalithweiß bright	885	●	●	●	●	●	●	●	●	●	●	●		●
designo hyanzithrot metallic	996	●	●	○	●	●	○	●	●	●	●	●		●

● empfehlenswert ○ möglich – nicht lieferbar

# Laden und Förderung.

## Ladesystem

### Wechselstrom-Ladesystem (AC-Laden)

Mehr Flexibilität: Mit dem leistungsstarken Wechselstrom-Ladesystem laden Sie Ihr Mercedes-Benz EQ Fahrzeug schnell und einfach mit bis zu 11 kW\* (3-phasig). Neben der Wallbox zuhause können Sie Ihr Fahrzeug auch an einer Vielzahl öffentlicher Ladesäulen anschließen. Diese liefern meist Wechselstrom – so wie Haushaltssteckdosen.

In einigen Ländern ist nur 1-phasiges Laden verfügbar. Die maximale Ladeleistung ist dort auf 7,4 kW begrenzt.



Code

Preis Euro  
inkl. MwSt.  
exkl. MwSt.

EQC 400 4MATIC

EQC 400 4MATIC  
AMG Line

82B

0,00  
0,00

S

S

### Gleichstrom-Ladesystem (DC-Laden)

Für Ihre optimale Ladegeschwindigkeit mit maximal 110 kW\* und damit hohen Komfort. Schnellladesäulen wie zum Beispiel IONITY liefern den für Ihre Hochvolt-Batterie erforderlichen Gleichstrom. Somit stellt das Gleichstrom-Ladesystem in kürzester Zeit eine langstreckentaugliche Reichweite bereit.



83B

0,00  
0,00

S

S

## Laden zu Hause

Für das Laden Ihres Fahrzeugs zu Hause, bietet Ihnen Mercedes-Benz das passende Ladekabel und Wallbox. Nutzen Sie effektiv die Zeit in der Ihr Elektrofahrzeug in der Garage oder auf Ihrem Stellplatz steht. Mit nur einem Handgriff laden Sie Ihr Fahrzeug ganz einfach und bequem: mit einer Mercedes-Benz Wallbox Home oder einem Standardladekabel an einer herkömmlichen Steckdose.

### Ladekabel für Haushaltssteckdose, 5m, glatt

Dieses Ladekabel, auch Mode 2 Kabel genannt, ermöglicht Ihnen das Aufladen der Fahrzeugbatterie an der Haushaltssteckdose mit bis zu 1,8 kW\* (230 V, 1-phasig, 8 A) und passt für Steckdosen des Typs E/F CEE 7/7.



B30

285,60  
240,00

●

●

### Ladekabel für Haushaltssteckdose, 8m, glatt

Dieses Ladekabel, auch Mode 2 Kabel genannt, ermöglicht Ihnen das Aufladen der Fahrzeugbatterie an der Haushaltssteckdose mit bis zu 1,8 kW\* (230 V, 1-phasig, 8 A) und passt für Steckdosen des Typs E/F CEE 7/7.



B80

321,30  
270,00

●

●

\* Bitte beachten Sie: Die maximal mögliche Ladeleistung ist u.a. abhängig vom Ladekabel, dem Ladesystem des Fahrzeugs und der Ladeinfrastruktur.

Bitte lesen Sie sich die Bedienungsanleitung sorgfältig durch und achten Sie darauf, sie genau einzuhalten.

Für die Nutzung der Dienste ist eine Registrierung im Mercedes me Portal sowie die Zustimmung zu den Nutzungsbedingungen für die Mercedes me connect Dienste notwendig. Zusätzlich muss das jeweilige Fahrzeug mit dem Benutzerkonto verknüpft sein. Nach Ablauf der initialen Laufzeit können die Dienste kostenpflichtig verlängert werden. Die erstmalige Aktivierung der Dienste ist innerhalb von 1 Jahr ab Erstzulassung oder Inbetriebnahme durch den Kunden möglich, je nachdem was zuerst erfolgt.

# Laden und Förderung.

## Laden zu Hause

### Ladekabel für Industriesteckdose, 5m, glatt

Dieses Ladekabel, auch Mode 2 Kabel genannt, ermöglicht Ihnen das Aufladen der Fahrzeugbatterie an der Industriesteckdose mit bis zu 3,6 kW\* (230 V, 1-phasig, 16 A) und passt für Steckdosen des Typs IEC60309 CEE 16/3.



Code

B32

Preis Euro  
inkl. MwSt.  
exkl. MwSt.

285,60  
240,00

EQC 400 4MATIC



EQC 400 4MATIC  
AMG Line



### Ladekabel für Industriesteckdose, 8m, glatt

Dieses Ladekabel, auch Mode 2 Kabel genannt, ermöglicht Ihnen das Aufladen der Fahrzeugbatterie an der Industriesteckdose mit bis zu 3,6 kW\* (230 V, 1-phasig, 16 A) und passt für Steckdosen des Typs IEC60309 CEE 16/3.



B82

321,30  
270,00



### Mercedes-Benz Wallbox, bspw. mit fest verbundenem Ladekabel (6m)

Geeignet zum Laden von Plug-In Hybriden der Marke Mercedes-Benz (Teilenummer A000 906 0407).

Bei der Mercedes-Benz Wallbox handelt es sich um ein Original-Zubehör. Die ausführlichen Zubehör-Information mit der genauen Produktbeschreibung erhalten Sie bei Ihrem Mercedes-Benz Partner oder online unter <http://configurator.mercedes-benz-accessories.com>.

Die angegebenen Preise verstehen sich ohne eventuelle Ein- bzw. Anbaukosten. Änderungen und Irrtümer vorbehalten. Zur fachgerechten Installation der Wallbox wenden Sie sich bitte an Ihren Mercedes-Benz Partner.



892,50  
750,00



### Mercedes-Benz Flexibles Ladesystem, Set EU, CEE32/3-phasig (rot)

Zum Laden ihres Elektro- oder Hybridfahrzeugs mit bis zu 22kW. Die Sets des Flexiblen Ladesystems (Kabellänge 5m) bestehen aus Steuergerät, Haushaltsadapter, Typ 2-Adapter, dem entsprechenden Starkstromadapter und Tasche (Teilenummer A297 982 0700).

Auch als Set EU CEE 16/3-phasig (A297 982 0100) erhältlich.

Bei dem Mercedes-Benz Flexiblen Ladesystem handelt es sich um ein Original-Zubehör. Weitere Informationen zum Produkt sowie zu Zubehörartikeln (wie beispielsweise weitere Länderadapter oder Wandhalterung) erhalten Sie bei Ihrem Mercedes-Benz Partner.



1.225,00  
1.029,41



\* Bitte beachten Sie: Die maximal mögliche Ladeleistung ist u.a. abhängig vom Ladekabel, dem Ladesystem des Fahrzeugs und der Ladeinfrastruktur.

Bitte lesen Sie sich die Bedienungsanleitung sorgfältig durch und achten Sie darauf, sie genau einzuhalten.

Für die Nutzung der Dienste ist eine Registrierung im Mercedes me Portal sowie die Zustimmung zu den Nutzungsbedingungen für die Mercedes me connect Dienste notwendig. Zusätzlich muss das jeweilige Fahrzeug mit dem Benutzerkonto verknüpft sein. Nach Ablauf der initialen Laufzeit können die Dienste kostenpflichtig verlängert werden. Die erstmalige Aktivierung der Dienste ist innerhalb von 1 Jahr ab Erstzulassung oder Inbetriebnahme durch den Kunden möglich, je nachdem was zuerst erfolgt.

# Laden und Förderung.

## Öffentliches Laden

Für das Laden an öffentlichen Ladestationen bietet Ihnen Mercedes-Benz das passende Ladekabel und den digitalen Dienst. Mit Mercedes me Charge erhalten Sie europaweit Zugang zu einer Vielzahl öffentlicher Ladestationen, die sich zum Beispiel in der Stadt, an Einkaufszentren, Hotels oder Raststätten befinden.

### Ladekabel für Wallbox und öffentliche Ladestationen, 5m, glatt

Dieses Ladekabel, auch Mode 3 Kabel genannt, ermöglicht Ihnen das Aufladen der Fahrzeugbatterie an der Wallbox oder an öffentlichen Ladestationen mit bis zu 11 kW\* (Typ 2, 3-phasig, 16 A).

Die Mercedes-Benz Wallbox Home erhalten Sie als Zubehör

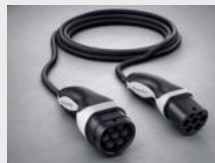

Code

B33

Preis Euro  
inkl. MwSt.  
exkl. MwSt.

0,00  
0,00

EQC 400 4MATIC

S

EQC 400 4MATIC  
AMG Line

S

### Ladekabel für Wallbox und öffentliche Ladestationen, 8m, glatt

Dieses Ladekabel, auch Mode 3 Kabel genannt, ermöglicht Ihnen das Aufladen der Fahrzeugbatterie an der Wallbox oder an öffentlichen Ladestationen mit bis zu 11 kW\* (Typ 2, 3-phasig, 16 A).

Die Mercedes-Benz Wallbox Home erhalten Sie als Zubehör

Nicht mit Ladekabel für Wallbox und öffentliche Ladestationen, 5m, glatt (B33)



B83

83,30  
70,00

●

●

### Remote und erweiterte Charging Services Premium

Das Paket Remote und erweiterte Charging Services Premium verbindet Sie mit Ihrem Fahrzeug. Sie können es lokalisieren sowie Funktionen fernbedienen. Mit Mercedes me Charge beziehen Sie Strom an vielen öffentlichen Ladestationen bei größtmöglicher Kostentransparenz und zentraler Abrechnung. Auch im Paket: günstigeres Schnellladen bei IONITY.

36U

0,00  
0,00

S

S

\* Bitte beachten Sie: Die maximal mögliche Ladeleistung ist u.a. abhängig vom Ladekabel, dem Ladesystem des Fahrzeugs und der Ladeinfrastruktur.

Bitte lesen Sie sich die Bedienungsanleitung sorgfältig durch und achten Sie darauf, sie genau einzuhalten.

Für die Nutzung der Dienste ist eine Registrierung im Mercedes me Portal sowie die Zustimmung zu den Nutzungsbedingungen für die Mercedes me connect Dienste notwendig. Zusätzlich muss das jeweilige Fahrzeug mit dem Benutzerkonto verknüpft sein. Nach Ablauf der initialen Laufzeit können die Dienste kostenpflichtig verlängert werden. Die erstmalige Aktivierung der Dienste ist innerhalb von 1 Jahr ab Erstzulassung oder Inbetriebnahme durch den Kunden möglich, je nachdem was zuerst erfolgt.

# Laden und Förderung.

## Installation – Ladelösungspartner

Mercedes-Benz bietet Ihnen den richtigen Partner für Ihre Ladelösung an. Für Privat und Gewerbekunden.

### Ladelösungen für ihr zuhause – THE MOBILITY HOUSE

Wallbox und Installation – alles aus einer Hand. Erwerben Sie die Wallbox über unseren Partner The Mobility House, dann bestellen Sie die Installation ganz bequem zusammen mit der Wallbox.

#### Sie möchten mehr erfahren?

THE MOBILITY HOUSE berät Sie gern.

Telefon: +49 89 4161 430 70

E-Mail: [sales@mobilityhouse.com](mailto:sales@mobilityhouse.com)  
[www.mobilityhouse.de](http://www.mobilityhouse.de)

### Flottenladelösungen – NewMotion

Eine Ladelösung für Flotten benötigen eine intelligente Ladeinfrastruktur und ein Lastmanagement.

Unser Ladepartner NewMotion bietet eine optimale Beratung zu einer umfassenden und zukunftsorientierten Ladeinfrastruktur in Unternehmen oder Parkhäusern etc.

#### Sie möchten mehr erfahren?

NewMotion berät Sie gern.

Telefon: +49 30 215 028 48

E-Mail: [beratung@newmotion.com](mailto:beratung@newmotion.com)  
[kundendienst@newmotion.com](mailto:kundendienst@newmotion.com)



# Laden und Förderung.

## Umweltbonus/Innovationsprämie<sup>1</sup>

Der Kauf und die Zulassung von neuen vollelektrischen und Plug-In-Hybrid Fahrzeugen wird im Rahmen des Umweltbonus in Deutschland gefördert. Die Förderung leisten Automobilhersteller und Bund grundsätzlich zur Hälfte für Neufahrzeuge, die auf der Liste der förderfähigen Fahrzeuge stehen. Im Rahmen der „Innovationsprämie“ wird der Bundesanteil am Umweltbonus für förderfähige Fahrzeuge voraussichtlich bis 31.12.2022 befristet verdoppelt.

Für neue vollelektrische Fahrzeuge mit einem Nettolistenpreis von < 40.000€ beträgt der Umweltbonus als „Innovationsprämie“ 9.000€ (Bundesanteil: 6.000€, Herstelleranteil: 3.000€).

Für Fahrzeuge mit einem Nettolistenpreis von > 40.000€ bis max. 65.000€ beträgt der Umweltbonus als „Innovationsprämie“ 7.500€ (Bundesanteil: 5.000€, Herstelleranteil: 2.500€).

## E-Kennzeichen: Bahn frei

Erwerben Sie ein batterieelektrisches Fahrzeug oder ein Plug-in-Hybridfahrzeug mit mindestens 40 km elektrischer Reichweite (innerorts)<sup>2</sup> oder einem CO<sub>2</sub> Ausstoß von höchstens 50 g/km<sup>2</sup>, ist das Fahrzeug zur Zulassung mit einem so genannten E-Kennzeichen<sup>2</sup> berechtigt.

Abhängig von der jeweiligen lokalen/regionalen Umsetzung profitieren Sie unter Umständen z. B. von kostenfreiem Parken oder der Erlaubnis zur Nutzung der Busspur.<sup>3</sup>

## Dienstwagenbesteuerung: Das rechnet sich

Privat genutzte Dienstwagen werden grundsätzlich auf Basis des Bruttolistenpreises (= Bemessungsgrundlage) versteuert.

Wird ein privat genutztes Elektro- oder extern aufladbares Hybridelektrofahrzeug<sup>4</sup> im Zeitraum vom 01. Januar 2019 bis zum 31. Dezember 2030 angeschafft oder geleast, wird die Bemessungsgrundlage für Zwecke der Lohn-/Einkommensteuer halbiert. Bei Elektrofahrzeugen mit einem Bruttolistenpreis von max. 60.000 Euro beträgt diese nur ein Viertel. Dadurch reduziert sich die Steuerbelastung im Prinzip um die Hälfte (bzw. auf ein Viertel). Dieses Prinzip wird auch bei Anwendung der sog. Fahrtenbuchmethode berücksichtigt.<sup>5</sup>



<sup>1</sup> Der Anteil des Herstellers am Umweltbonus wird automatisch vom Nettolistenpreis abgezogen. Unter gewissen Voraussetzungen gilt der Umweltbonus auch für vollelektrische und Plug-in-Hybrid Leasing- und Gebrauchtfahrzeuge. Die Höhe und Berechtigung zur Inanspruchnahme der „Innovationsprämie“ bzw. des Umweltbonus ist durch die auf der Website der BAFA ([https://www.bafa.de/DE/Energie/Energieeffizienz/Elektromobilitaet/elektromobilitaet\\_node.html](https://www.bafa.de/DE/Energie/Energieeffizienz/Elektromobilitaet/elektromobilitaet_node.html)) abrufbare Richtlinie geregelt. Es besteht kein Rechtsanspruch auf Gewährung der „Innovationsprämie“ bzw. des Umweltbonus. Der Erhalt des Bundesanteils erfolgt vorbehaltlich einer positiven Entscheidung des Antrags durch das Bundesamt für Wirtschaft und Ausfuhrkontrolle (BAFA). Der Umweltbonus endet mit Ausschöpfung der zur Verfügung stehenden Fördermittel, spätestens jedoch am 31.12.2025. <sup>2</sup> Die rechtlichen Grundlagen sind geregelt im Elektromobilitätsgesetz (EmoG) und unterliegen damit Änderungen. <sup>3</sup> Beispiele für Förderung auf kommunaler Ebene. Es ist möglich, dass in Ihrem Nutzungsgebiet kein Vorteil besteht. Bitte wenden Sie sich hierzu an Ihre Kommune. <sup>4</sup> Es profitieren nur Plug-in-Hybridfahrzeuge, welche die Voraussetzungen des § 3 Absatz 2 Nummer 1 oder 2 des Elektromobilitätsgesetzes erfüllen, d.h. deren rein elektrische Reichweite innerorts (EAER „City“) mindestens 40 km beträgt oder deren CO<sub>2</sub> Ausstoß höchstens 50 g/km beträgt. Die Werte werden in den mitgelieferten, fahrzeugindividuellen CoC-Papieren aufgeführt. Es werden die nach dem WLTP Messverfahren ermittelten Werte herangezogen. <sup>5</sup> Details regelt § 6 Absatz 1 Nummer 4 Satz 2 und 3 EStG. Bei Fragen wenden Sie sich an Ihren Steuerberater. Weitere Informationen zum offiziellen Kraftstoffverbrauch und zu den offiziellen spezifischen CO<sub>2</sub>-Emissionen neuer Personenkraftwagen können dem „Leitfaden über den Kraftstoffverbrauch die CO<sub>2</sub>-Emissionen und den Stromverbrauch neuer Personenkraftwagen“ entnommen werden, der an allen Verkaufsstellen und bei der DAT Deutsche Automobil Treuhand GmbH ([www.dat.de](http://www.dat.de)) unentgeltlich erhältlich ist.

# Serien- und Sonderausstattung.



<b>Exterieur</b>	<b>27</b>
Licht und Sicht	27
Schließsysteme	27
Scheiben und Spiegel	28
Dachsysteme	29
Anbauteile	26
Anhängevorrichtung	30
Räder	30
Winterkomplettäder	31
<b>Interieur</b>	<b>32</b>
Sitze	33
Fußraum	34
Klimatisierung	35
Ablagen	26
Koffer- und Laderaum	36
<b>Sicherheit und Assistenzsysteme</b>	<b>37</b>
<b>Parken und Rangieren</b>	<b>39</b>
<b>Infotainment, Navigation und Kommunikation</b>	<b>40</b>
<b>Technik</b>	<b>43</b>
<b>Antrieb</b>	<b>43</b>
<b>Fahrwerk</b>	<b>43</b>

# Serien- und Sonderausstattung.

## Exterieur

### Licht und Sicht

#### MULTIBEAM LED

Für Ihre perfekte Sicht: Die adaptiven MULTIBEAM LED Scheinwerfer reagieren mit einzeln steuerbaren LEDs auf die Verkehrssituation. Das Teilfernlicht spart andere Verkehrsteilnehmer aus, ohne diese zu blenden. Auch Abbiege- und Kurvenlicht leuchten das Sichtfeld optimal aus und Sie können Gefahren schneller erkennen.

Bestandteile: 24 individuell steuerbare Hochleistungs-LEDs pro MULTIBEAM LED-Modul zur Realisierung eines Spaltenfernlichts mit 17 ansteuerbaren Einzelsegmenten; Abblendlicht und Fernlicht in LED-Projektionstechnik; Adaptiver Fernlicht-Assistent Plus (blendfreies Dauerfernlicht); Abbiegelicht bzw. Abbiegelicht mit Kreisverkehrs- und Kreuzungsfunktion; Aktives Kurvenlicht bei aktiviertem Fernlicht; Citylicht, Landstraßenlicht und Autobahnlicht; adaptive Voll-LED Heckleuchten.



Code

Preis Euro  
inkl. MwSt.  
exkl. MwSt.

642

0,00  
0,00

EQC 400 4MATIC

S

EQC 400 4MATIC  
AMG Line

S

### Schließsysteme

#### KEYLESS-GO Start-Funktion



893

0,00  
0,00

S

S

#### KEYLESS-GO

Ihr KEYLESS-GO Fahrzeugschlüssel kann in der Tasche bleiben, Sie müssen ihn nicht in die Hand nehmen. Denn dank der gespeicherten Zugangs- und Fahrberechtigung erkennt das Fahrzeug seinen Besitzer. Türgriff umfassen, öffnen, einsteigen, losfahren – so ist KEYLESS-GO immer wieder ein Komfort Erlebnis.

Enthalten in KEYLESS-GO Komfort-Paket (P17)



889

654,50  
550,00

●

●

#### KEYLESS-GO Komfort-Paket

Maximaler Komfort für Ihren automobilen Alltag: Mit dem KEYLESS-GO Komfort-Paket können Sie Ihr Fahrzeug starten und verriegeln, indem Sie Ihren Schlüssel schlicht und einfach bei sich tragen. Die Funktion HANDS-FREE ACCESS ermöglicht ein berührungsloses und vollautomatisches Öffnen und Schließen der Gepäckraumklappe.

Enthält KEYLESS-GO (889)

Nur mit Aktiver Park-Assistent mit PARKTRONIC (235)



P17

773,50  
650,00

●

●

#### Designschlüssel in schwarz Hochglanz mit Chrom Hochglanz

B67

119,00  
100,00

●

●

# Serien- und Sonderausstattung.

## Exterieur Schließsysteme

### URBAN GUARD Fahrzeugschutz Plus

Das Paket URBAN GUARD Fahrzeugschutz Plus bietet eine Rundum-Überwachung. Es umfasst eine Einbruch- und Diebstahlwarnanlage sowie einen Abschleppschutz, der Lageveränderungen erkennen kann. Auch Bewegungen im Innenraum lösen optische und akustische Warnungen aus. Die Ortung gestohlener Fahrzeuge erhöht die Chance, Ihr Eigentum wiederzubeschaffen.

Für die Nutzung der Dienste ist eine Registrierung im Mercedes me Portal sowie die Zustimmung zu den Nutzungsbedingungen für die Mercedes me connect Dienste notwendig. Zusätzlich muss das jeweilige Fahrzeug mit dem Benutzerkonto verknüpft sein. Nach Ablauf der initialen Laufzeit können die Dienste kostenpflichtig verlängert werden. Die erstmalige Aktivierung der Dienste ist innerhalb von 1 Jahr ab Erstzulassung oder Inbetriebnahme durch den Kunden möglich, je nachdem was zuerst erfolgt.

Der Innenraumschutz kann per Multimediasystem bei ausgeschalteter Zündung deaktiviert werden. Der Abschleppschutz ist nach dem Abschließen des Fahrzeugs über den elektronischen Schlüssel automatisch aktiv.

Die Ortung gestohlener Fahrzeuge ist unabhängig von der Fahrzeugortung, die ein Fahrzeugnutzer selbst aktivieren oder deaktivieren kann. Die Ortung gestohlener Fahrzeuge startet dagegen – in enger Abstimmung mit der Polizei – ausschließlich ein Mitarbeiter des Sicherheitscenters unseres zertifizierten Partners.

Enthält Einbruch- und Diebstahlwarnanlage (551) und Innenraumabsicherung (882)



Code Preis Euro  
inkl. MwSt.  
exkl. MwSt.

P82 761,60  
640,00

EQC 400 4MATIC



EQC 400 4MATIC  
AMG Line



## Scheiben und Spiegel

### Wärme- und geräuschkämmendes Akustikglas

Das wärme- und geräuschkämmende Akustikglas für die Windschutzscheibe und die vorderen Seitenscheiben bietet Ihnen mehr Geräuschkomfort. Dank reduzierter Nebengeräusche genießen Sie einerseits ein noch ruhigeres Reiseambiente – andererseits profitieren Musikliebhaber damit von einem gesteigerten Hörvergnügen.



851 0,00  
0,00

S

S

### Spiegel-Paket

Das Spiegel-Paket kombiniert praktikable Funktionen für Ihren automobilen Alltag. Elektrisch anklappbare Außenspiegel schützen Ihr Fahrzeug beim Parken vor ärgerlichen Beschädigungen, der absenkbare rechte Außenspiegel erleichtert das Einparken und die automatische Abblendfunktion schont Ihre Augen. Die Umfeldbeleuchtung in den beiden Außenspiegeln leuchtet den Einstiegsbereich Ihres Fahrzeugs hell aus.



P49 535,50  
450,00



S

### Wärmedämmend dunkel getöntes Glas

Wärmedämmend dunkel getöntes Glas. Mit der dunklen Tönung der hinteren Seitenscheiben sowie der Heckscheibe unterstreichen Sie den sportlichen und individuellen Eindruck. Gleichzeitig schützt das die Fondpassagiere und den Innenraum vor neugierigen Blicken und direkter Sonneneinstrahlung.



840 440,30  
370,00



# Serien- und Sonderausstattung.

## Exterieur

### Scheiben und Spiegel

#### Scheibenwaschanlage beheizt

Für Ihren freien Durchblick und damit eine sichere Fahrt auch bei kalten Temperaturen ist das System der Scheibenwaschanlage beheizt. Damit kann es unter anderem das im Winter typische Vereisen verhindern. So können Sie Ihre Frontscheibe möglichst optimal reinigen.



Code

875

Preis Euro  
inkl. MwSt.  
exkl. MwSt.

136,85  
115,00

EQC 400 4MATIC



EQC 400 4MATIC  
AMG Line



#### Sonnenrollos in den Fondtüren links und rechts

Die manuell ausziehbaren Sonnenrollos schützen im Sommer und bei tiefstehender Sonne vor intensiver direkter Einstrahlung. Dadurch werden Ihre Fondpassagiere nicht geblendet und der Innenraum heizt sich weniger auf. Der Ausblick aus den Fondfenstern ist weiterhin möglich – für eine angenehme und erlebnisreiche Fahrt.



313

297,50  
250,00



## Dachsysteme

#### Schiebedach

elektrisch in Glasausführung mit automatischer Regenschließung (Hubstellung), Einklemmschutz und PRE-SAFE® Schließfunktion. Das elektrische Schiebedach in Glasausführung bietet Ihnen mehr Licht und Luft in Ihrem Fahrzeug. Geschlossen und insbesondere im geöffneten Zustand erhält der Innenraum ein helleres Ambiente. Bei offenem Schiebedach zirkuliert die frische Luft angenehm und ohne Zugeffekte. Als zusätzlicher Sonnenschutz dient ein verschiebbares Himmelement. Nicht mit Trennnetz zur Gepäckraumabtrennung und Insassenschutz (U40)



414

1.249,50  
1.050,00



## Anbauteile

#### Trittbretter in Aluminium-Optik mit Gumminoppen

Ein echter Blickfang sind die aerodynamisch optimierten Trittbretter in Aluminium-Optik, welche sogar den cW-Wert verbessern. Die Trittbretter sind seitlich in Höhe der Seitenschweller angebracht und erleichtern den Einstieg. Dazu tragen auch die rutschhemmenden Gumminoppen bei.



846

595,00  
500,00



# Serien- und Sonderausstattung.

## Exterieur

### Anhängervorrichtung

#### Anhängervorrichtung mit ESP® Anhängerstabilisierung

Erweitern Sie Ihre Transport-Optionen: Mit dieser praktischen Ausstattung können Sie sowohl Anhänger oder Wohnwagen ankoppeln als auch Fahrradträger montieren. Die Anhängervorrichtung ist im Handumdrehen einsatzbereit – und kann ebenso schnell wie platzsparend wieder hinter den Heckstoßfänger geklappt werden, wenn sie nicht mehr benötigt wird.



Code

550

Preis Euro  
inkl. MwSt.  
exkl. MwSt.

1.142,40  
960,00

EQC 400 4MATIC

●

EQC 400 4MATIC  
AMG Line

●

## Räder

#### Reifendruckkontrolle

Das System überwacht für Sie den Reifendruck und warnt bei einem Druckabfall. Dadurch können Sie schneller auf diese Gefahrensituation reagieren. Ein zu niedriger Reifendruck kann auch den Bremsweg verlängern. Wenn Sie die Kontrolle darauf hinweist, sollten Sie schnell Luft nachfüllen. Ein korrekter Reifendruck erhöht außerdem die Laufleistung.

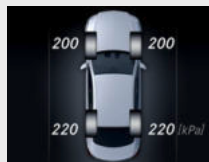

475

0,00  
0,00

S

S

#### TIREFIT

mit Reifenfüllkompressor. Ihre schnelle Übergangslösung bei einem kleineren Reifendefekt. Schäden durch eingefahrene Nägel oder Scherben dichtet das per Luftkompressor eingeblasene Dichtmittel ab. Somit können Sie mit bis zu 80 km/h zur nächsten Werkstatt weiterfahren.



B51

0,00  
0,00

S

S

#### Sportreifen

Ein Mehrwert für dynamische Fahrer. Die Sportreifen optimieren die Bodenhaftung und verbessern die Lenkpräzision.

Nur mit 19" Leichtmetallrädern 84R, R82 oder RRC

Gegenüber konventionellen Reifen bieten diese etwas verminderte Nässe-Eigenschaften



R03

357,00  
300,00

●

●

#### Winterreifen M+S 4-fach

Bei winterlichen Straßenverhältnissen bieten Ihnen Winterreifen spürbar mehr Fahrsicherheit. Die anstelle der Sommerreifen werksseitig montierten M+S-Winterreifen erhöhen Traktion und Seitenführung bei winterlichen Bedingungen und können den Bremsweg auf Matsch, Eis und Schnee deutlich verkürzen.

Nur mit 19" Leichtmetallrädern 84R, R82, RRC oder RSW



645

190,40  
160,00

●

●

# Serien- und Sonderausstattung.

## Exterieur

### Winterkompletträder (zusätzlich)

#### Winter-Kompletträder M+S 4-fach

48,3 cm (19") Leichtmetallräder im 5-Speichen-Design (Design analog R57) aerodynamisch optimiert, hochglanzschwarz lackiert und glanzgedreht mit 235/55 R 19 auf 8,0 J x 19 ET 34

Höchstgeschwindigkeit 210 km/h

Mit Winterräder ab Werk montiert (651) oder Sommerräder ab Werk montiert (652)

Die zentrale Verwahrung bis zum ersten Kundenabruf ist im Preis enthalten. Dies gilt für maximal neun Monate.



Code

Preis Euro  
inkl. MwSt.  
exkl. MwSt.

EQC 400 4MATIC

EQC 400 4MATIC  
AMG Line

4R6

2.499,00  
2.100,00



#### Winter-Kompletträder M+S 4-fach

48,3 cm (19") AMG Leichtmetallräder im 5-Doppelspeichen-Design aerodynamisch optimiert, tantalgrau lackiert und glanzgedreht mit 235/55 R 19 auf 8,0 J x 19 ET 34

Höchstgeschwindigkeit 210 km/h

Mit Winterräder ab Werk montiert (651) oder Sommerräder ab Werk montiert (652)

Die zentrale Verwahrung bis zum ersten Kundenabruf ist im Preis enthalten. Dies gilt für maximal neun Monate.



9R1

2.915,50  
2.450,00





Bitte beachten Sie: Je geringer bei einer bestimmten Radgröße der Querschnitt der Reifen ist, desto schlechter ist der Fahrkomfort auf schlechten Straßen. Abroll- und Dämpfungskomfort nehmen ab und die Gefahr, dass es beim Überfahren von Hindernissen zu Beschädigung von Reifen und Rädern kommt, steigt.

● lieferbar gegen Mehrpreis   ○ als Sonderausstattung ohne Mehrpreis lieferbar   S Serienausstattung   – nicht lieferbar   Abbildungen können Sonderausstattungen beinhalten.

# Serien- und Sonderausstattung.



## Interieur

	Code	Preis Euro inkl. MwSt. exkl. MwSt.	EQC 400 4MATIC	EQC 400 4MATIC AMG Line
<b>Innenraumlicht-Paket</b> Mehr Licht, mehr Atmosphäre, bessere Orientierung: Das Innenraumlicht-Paket sorgt für eine umfassendere direkte und indirekte Beleuchtung. Die zusätzlichen Licht-Elemente schaffen eine angenehme Stimmung und erleichtern die Bedienung. Bestandteile: Fußraumleuchten vorn; LED-Leuchte im Ablagefach der Mittelkonsole; Griffschalenbeleuchtungen in den Türen; beleuchteter Kosmetikspiegel; Winkelleuchte in den Türen vorne/hinten sowie im Kofferraumdeckel.	876	166,60 140,00	●	S
<b>Ambientebeleuchtung</b> Die Ambientebeleuchtung stellt Ihr Interieur mit 64 wählbaren Farben wie ein Kunstwerk dar. Der Mercedes-Benz EQC bietet dabei außergewöhnliche Effekte wie eine Ladeinszenierung. Beim Aufladen pulsiert der Innenraum für einen kurzen Zeitraum in Grün und gibt damit eine klare Rückmeldung. Bestandteile: Einstiegsleisten mit baureihenspezifischem Schriftzug, beleuchtet (U25). Die Ladeinszenierung lässt sich im Untermenü der Ambientebeleuchtung analog „Willkommen“ oder „Klima“ an oder ausschalten.	 877	357,00 300,00	●	S
<b>Sicherheitsgurte in Kristallgrau</b> Nur mit AMG Line Interieur (P29)	 Y04	357,00 300,00	-	●



# Serien- und Sonderausstattung.

## Interieur Sitze

	Code	Preis Euro inkl. MwSt. exkl. MwSt.	EQC 400 4MATIC	EQC 400 4MATIC AMG Line
<b>Sitzkomfort-Paket</b> Wer entspannt sitzt, kommt entspannter an: Mit dem Sitzkomfort-Paket finden Sie schnell eine ergonomische Sitzposition, die perfekt auf Ihre individuellen Bedürfnisse zugeschnitten ist. Denn es bündelt vielfältige elektrische und manuelle Einstellmöglichkeiten für die Vordersitze. Bestandteile: vielfältige elektrische und manuelle Einstellmöglichkeiten für die Vordersitze zur Anpassung an die spezifischen Körper- und Komfortansprüche von Fahrer- und Beifahrer; elektro-pneumatische 4-Wege-Lordosen-Stütze und Seitenhaltverstellung mit Bedienelement am Sitz; elektrische Sitzkissenneigungsverstellung; elektrische Höhenverstellung; elektrische Lehnenverstellung; mechanische Sitzkissentieftenverstellung um 6 cm mit Beinauflagen-Pad; mechanische Längsverstellung; mechanische Kopfstützenverstellung.	P65	<b>238,00</b> 200,00	●	S
<b>Fahrersitz elektrisch einstellbar mit Memory-Funktion</b> Eine komfortable individuelle Anpassung der Sitzposition samt Kopfstütze ermöglicht der elektrisch einstellbare Fahrersitz – für angenehmes Reisen in rückschonender Haltung. Die beinhaltete Memory-Funktion ist besonders praktisch, wenn unterschiedliche Fahrer Ihr Fahrzeug bewegen und sich die Sitzeinstellung damit häufig verändert. Nur mit Beifahrersitz elektrisch einstellbar mit Memory-Funktion (242) Nicht mit Polster Stoff Aberdeen schwarz (001)	 275	<b>952,00</b> 800,00 <b>833,00</b> 700,00	● -	- ●
<b>Beifahrersitz elektrisch einstellbar mit Memory-Funktion</b> Eine komfortable individuelle Anpassung der Sitzposition samt Kopfstütze ermöglicht der elektrisch einstellbare Beifahrersitz – für angenehmes Reisen in rückschonender Haltung. Die beinhaltete Memory-Funktion ist besonders praktisch, wenn Sie wiederkehrende Beifahrer an Ihrer Seite haben oder selbst regelmäßig die Rolle des Co-Piloten übernehmen. Nur mit Fahrersitz elektrisch einstellbar mit Memory-Funktion (275)	242	<b>595,00</b> 500,00 <b>476,00</b> 400,00	● -	- ●
<b>Multikontursitz-Paket</b> Das Multikontursitz-Paket passt den Sitz mit mehr oder weniger Luft in den Seitenwangen wie einen Maßanzug an. Wenn Sie die Lehnen besonders eng führen, verbessert das den Seitenhalt für sportliche Fahrmanöver. Aufblasbare Kammern erzeugen wiederum einen Massageeffekt im Lordose-Bereich. Ihr Rücken erfährt die verdiente Wertschätzung. Mit AMG Line Interieur (P29) nur mit Polster Leder schwarz (251) Nicht mit Polster designo Leder Nappa platinweiß pearl/schwarz (979), Polster Ledernachbildung ARTICO/ Mikrofaser DINAMICA schwarz (651) und Polster Stoff Aberdeen schwarz (001)	 409	<b>702,10</b> 590,00 <b>464,10</b> 390,00	● -	- ●
<b>Sitzheizung für Fahrer und Beifahrer</b> Wohlige Wärme und somit hoher Sitz- und Reisekomfort. Bei kühlerem Wetter oder nach Ihrem persönlichen Wunsch bringt die Sitzheizung die Sitzflächen und -lehnen schnell auf angenehme Temperatur. Die Intensität lässt sich in drei Stufen anwählen. Intelligent und komfortabel: Die Sitzheizung schaltet sich automatisch zurück.	 873	<b>386,75</b> 325,00	●	●

# Serien- und Sonderausstattung.

## Interieur Sitze

### Sitzheizung im Fond

Wohlige Wärme bei kühlerem Wetter auch für Ihre Fondpassagiere: die Sitzheizung bringt die Sitzflächen und -lehnen der äußeren Fondplätze schnell auf angenehme Temperatur. Die Intensität lässt sich in drei Stufen auswählen. Intelligent und komfortabel: Die Sitzheizung schaltet sich automatisch zurück.

Nur mit Sitzklimatisierung für Fahrer und Beifahrer (401) oder Sitzheizung für Fahrer und Beifahrer (873)

Nicht mit Polster Stoff Aberdeen schwarz (001)



Code

872

Preis Euro  
inkl. MwSt.  
exkl. MwSt.

386,75  
325,00

EQC 400 4MATIC

●

EQC 400 4MATIC  
AMG Line

●

### Sitzklimatisierung für Fahrer und Beifahrer

mit Sitzheizung. Die Sitzklimatisierung für Fahrer und Beifahrer beinhaltet Sitzheizung und Sitzbelüftung – für ein ganzjährig ideales Sitzklima. An heißen Tagen bieten sie Ihnen dank kühlender Belüftung eine angenehm erfrischende Temperatur. An kalten Tagen wiederum strahlen Sitzkissen und Rückenlehne wohlige Wärme aus.

Nur mit Polster Leder schwarz (221), Polster Leder seidenbeige/schwarz (225), Polster Leder schwarz (251) oder Polster designo Leder Nappa platinweiß pearl/schwarz (979)

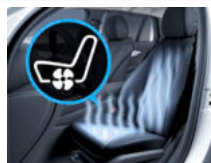

401

1.285,20  
1.080,00

●

●

## Fußraum

### Fußmatten Velours

Die Fußmatten in hochwertigem Velours werten Ihr Interieur auf. Sie sind schwarz ausgeführt und haben eine elegante Ziernaht in der jeweiligen Ausstattungsfarbe. Selbstverständlich haben sie auch einen ganz praktischen Nutzen. Sie schützen den Fußraum vor Verschmutzungen und lassen sich im Handumdrehen herausnehmen, saugen oder reinigen.

Nicht mit AMG Line Interieur (P29)



U12

0,00  
0,00

S

○

### Einstiegsleisten mit baureihenspezifischem Schriftzug, beleuchtet

Selbst der Ein- oder Ausstieg wird zum Erlebnis. Dafür sind die hochwertigen Edelstahl-Leisten mit einem markanten baureihenspezifischem Schriftzug beleuchtet. Dieser ist blau hinterlegt und ergänzt damit die zahlreichen spezifischen Exterieur-Elemente in dieser Farbe.

Nur mit Innenraumlicht-Paket (876) und Ambientebeleuchtung (877)



U25

0,00  
0,00

○

S

## Klimatisierung

### Vorklimatisierung

Genießen Sie Ihr Wohlfühlklima schon beim Einstieg und erhöhen Sie die Effizienz des Elektroantriebs. Dazu stellen Sie einfach vorab Zeit und Temperatur ein – über Mercedes me oder an der Headunit. Wenn Sie den Innenraum beim Ladevorgang heizen oder kühlen, bleibt zudem die Batterieleistung beim Start voll erhalten.

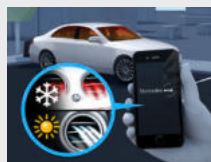



0,00  
0,00

S

S

# Serien- und Sonderausstattung.

## Interieur Klimatisierung

	Code	Preis Euro inkl. MwSt. exkl. MwSt.	EQC 400 4MATIC	EQC 400 4MATIC AMG Line
<p><b>Klimatisierungsautomatik THERMATIC</b> mit 2 Klimazonen. Individuellen Klimakomfort auf den vorderen Plätzen bietet die Klimatisierungsautomatik THERMATIC mit 2 Klimazonen: Fahrer und Beifahrer können die Temperatur separat für ihre Seite einstellen. Diese wird dank der Klimatisierungsautomatik und dem feinfühligem Sensorsystem konstant gehalten – ganz ohne manuelles Nachregulieren.</p> 	580	0,00 0,00	S	S
<p><b>Klimatisierungsautomatik THERMOTRONIC</b> mit 3 Klimazonen. Die Klimatisierungsautomatik THERMOTRONIC mit 3 Klimazonen und 3 Klimastilen ermöglicht ein individuelles Wohlfühlklima an Bord. Fahrer und Beifahrer können Temperatur, Luftverteilung und Klimastil jeweils nach ihren persönlichen Bedürfnissen bestimmen. Die dritte Klimazone befindet sich im Fond – mit separat einstellbarer Temperatur und Luftmenge.</p> 	581	702,10 590,00	●	●
<p><b>AIR-BALANCE Paket</b> inklusive Ionisierung, verbesserter Luftfilterung und Beduftung. Das AIR-BALANCE Paket bietet ein individuelles Beduftungserlebnis im Innenraum – passend zu Ihrer persönlichen Präferenz und je nach Stimmung. Dank auffrischender Ionisierung und reinigender Filterung der Außen- und Innenluft trägt es zugleich zu einer verbesserten Luftqualität an Bord und zu einem erhöhten Wohlbefinden bei. Ionisierung und Beduftung sind nur bei aktivierter Klimaanlage verfügbar. Die Ionisierung ist nur bei auf der Fahrerseite geöffneter Seitendüse aktivierbar.</p> 	P21	398,65 335,00	●	●
<p><b>Ablagen</b></p>				
<p><b>Doppelcupholder</b> Sie haben Ihr erfrischendes oder wärmendes Getränk auch während der Fahrt stets griffbereit. Das macht der Doppelcupholder im vorderen Bereich der Mittelkonsole möglich. Befestigen Sie dort sicher zwei Flaschen oder Becher.</p> 	309	0,00 0,00	S	S
<p><b>Ablage-Paket</b> Das Ablage-Paket bietet praktische Verstaue- und Befestigungsmöglichkeiten für den Innenraum und unter dem Ladeboden. So bleiben kleinere und größere Gegenstände wo sie hingehören – auch wenn Sie einmal stärker bremsen müssen. Außerdem wird der Gepäckraum zur Mini-Stromtankstelle: An Bord sind eine 12-V-Steckdose und ein Doppel-USB Ladeanschluss. Bestandteile: 12-V-Steckdose links im Gepäckraum; Doppel-USB Ladeanschluss im Fond (Typ C); Kartentaschen an den Rückseiten der Vordersitze; Klappbox unter Ladeboden</p> 	30P	148,75 125,00	●	●

# Serien- und Sonderausstattung.

## Interieur

### Koffer- und Laderaum

#### EASY-PACK Heckklappe

mit elektrischer Betätigung zum Öffnen und Schließen. Richtig praktisch: Die EASY-PACK Heckklappe lässt sich elektrisch öffnen und schließen und macht das Be- und Entladen des Gepäckraums noch komfortabler. Sie können das Öffnen und Schließen ganz bequem per Knopfdruck starten und jederzeit durch einen weiteren Knopfdruck unterbrechen.



Code

Preis Euro  
inkl. MwSt.  
exkl. MwSt.

EQC 400 4MATIC

EQC 400 4MATIC  
AMG Line

890

0,00  
0,00

S

S

#### EASY-PACK Laderaumabdeckung

herausnehmbar. Schützen Sie Ihr Gepäck vor Sonne und neugierigen Blicken: Die EASY-PACK Laderaumabdeckung besteht aus einem Rollo, das hinter den Fondsitzen angebracht wird. Dieses können Sie jederzeit entfernen und in dem vorgesehenen Fach unter dem Ladeboden verstauen.



723

71,40  
60,00

●

S

#### Trennnetz zur Gepäckraumabtrennung und Insassenschutz

Diese Ausstattung kann den Schutz der Insassen vor nicht fixierten Gegenständen im Gepäckraum erhöhen. Das Trennnetz kann hinter den Vordersitzen oder der 2. Sitzreihe angebracht werden und ist sehr einfach in der Handhabung – nur wenige Griffe genügen.

Nicht mit Schiebedach (414)



U40

130,90  
110,00

●

●

# Serien- und Sonderausstattung.

## Sicherheit und Assistenzsysteme

### Aktiver Brems-Assistent

Der Aktive Brems-Assistent kann helfen, Auffahrunfälle mit vorausfahrenden oder stehenden Fahrzeugen sowie Unfälle mit sich in Bewegung befindlichen Fußgängern und Radfahrern zu vermeiden. Dazu bietet er neben einer Abstands- und Kollisionswarnung vor allem eine Bremsverstärkung – bis hin zur autonomen Notbremsung.



Code  
Preis Euro  
inkl. MwSt.  
exkl. MwSt.

258

0,00  
0,00

EQC 400 4MATIC

S

EQC 400 4MATIC  
AMG Line

S

### Aktiver Spurhalte-Assistent

Bringt Sie wieder auf Spur: Der Aktive Spurhalte-Assistent kann Sie per Lenkradvibration warnen, falls Sie unbeabsichtigt eine Fahrbahnmarkierung überfahren. In Gefahrensituationen kann das System zusätzlich aktiv per einseitiger Bremsung eingreifen und Sie wieder in Ihre Fahrspur zurückführen. Nicht mit Fahrassistenz-Paket (23P)



243

0,00  
0,00

S

S

### Verkehrszeichen-Assistent

Behält für Sie die Orientierung: Der Verkehrszeichen-Assistent kann dank intelligenter Verknüpfung von Kamera- und Kartendaten nicht nur Geschwindigkeitslimits, Überholverbote und deren Aufhebung erkennen. Er zeigt auch Einfahrverbote an und warnt Sie vor Falscheinfahrt.



513

0,00  
0,00

S

S

### Airbags

für Fahrer und Beifahrer, Kneebag für Fahrer, Windowbags und Sidebags für Fahrer und Beifahrer (kombinierter Thorax-/Pelvisbag).

0,00  
0,00

S

S

### Warnweste für Fahrer

Maximale Sicherheit in jeder Lage: Die leuchtend gelbe Warnweste mit fluoreszierenden Reflexstreifen macht Sie für andere sichtbar. Jetzt kompakt gerollt in separater Stofftasche erhältlich. Passend für die Staufächer in den Fahrzeugtüren.



70B

0,00  
0,00

S

S

### PRE-SAFE® System

für jeden Sitzplatz. Das PRE-SAFE® System nutzt für Sie die Zeit vor einem drohenden Unfall. Eine Vielzahl von Maßnahmen können dabei auftretende Belastungen reduzieren. Der innovative PRE-SAFE® Sound erzeugt ein Rauschen aus den Lautsprechern und kann einen Schutzreflex auslösen: Ihr Gehör koppelt sich kurz ab und schützt sich so vor den lauten Crashgeräuschen.

Enthalten in Fahrassistenz-Paket (23P)



299





392,70  
330,00

●

●

# Serien- und Sonderausstattung.

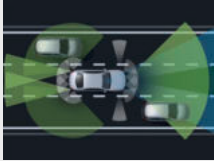
## Sicherheit und Assistenzsysteme

	Code	Preis Euro inkl. MwSt. exkl. MwSt.	EQC 400 4MATIC	EQC 400 4MATIC AMG Line
<p><b>Sidebags im Fond</b> Die Seitenairbags im Fond schützen den Brustbereich auf den äußeren Fondsitzen bei einem schweren Seitenaufprall. Damit verfügen Sie gemeinsam mit den serienmäßigen Windowbags über das bestmögliche Sicherheitspotenzial, um Verletzungen zu vermindern beziehungsweise abzumildern. Dazu schieben sich die Luftpolster zwischen Türseite und Passagier.</p> 	293	<b>404,60</b> 340,00	●	●
<p><b>Totwinkel-Assistent</b> Der Totwinkel-Assistent sieht für Sie ganz genau hin – insbesondere sobald Sie den Blinker betätigen. Das System kann Sie somit vor Seitenkollisionen mit anderen Verkehrsteilnehmern im toten Winkel optisch und akustisch warnen. Auch nach der Fahrt bleibt das System noch wachsam und warnt Sie, wenn Sie die Tür im falschen Moment öffnen.</p> 	234	<b>535,50</b> 450,00	●	●
<p><b>Fahrassistent-Paket</b> Begeben Sie sich auf den Weg zum autonomen Fahren: Modernste Systeme unterstützen Sie situationsgerecht bei Geschwindigkeitsanpassung, Lenken und Kollisionsgefahr. Das Unfallrisiko sinkt – Passagiere und Verkehrsteilnehmer werden effektiv geschützt. So erreichen Sie Ihr Ziel entspannt und sicher. Bestandteile: Exklusive Bestandteile und Funktionen des Fahrassistent-Pakets sind mit einem Stern (*) gekennzeichnet: Aktiver Abstands-Assistent DISTRONIC (233); Aktiver Geschwindigkeitslimit-Assistent* (546); Erweitertes automatisches Wiederanfahren auf Autobahnen*; Streckenbasierte Geschwindigkeitsanpassung mit Stauendefunktion*; Aktiver Lenk-Assistent*; Aktiver Nothalt-Assistent mit SOS-Funktion*; Rettungsgassenfunktion*; Aktiver Brems-Assistent; Abbiege- und Kreuzungsfunktion*; Stauende-Notbremsfunktion*; Ausweich-Lenk-Assistent*; Aktiver Spurhalte-Assistent; Aktiver Totwinkel-Assistent*; Ausstiegswarnfunktion; Fußgängerwarnfunktion im Bereich von Zebrastreifen*; PRE-SAFE® PLUS*. Nur mit Spiegel-Paket (P49)</p> 	23P	<b>2.296,70</b> 1.930,00	●	●
<p><b>Feuerlöscher</b></p> 	682	<b>130,90</b> 110,00	●	●





# Serien- und Sonderausstattung.

## Parken und Rangieren

	Code	Preis Euro inkl. MwSt. exkl. MwSt.	EQC 400 4MATIC	EQC 400 4MATIC AMG Line
<p><b>Aktiver Park-Assistent mit PARKTRONIC</b>                      assistiertes Ein- und Ausparken (Querparklücken). Der Aktive Park-Assistent mit PARKTRONIC verleiht Ihnen souveräne Gelassenheit beim Parken: Das System kann geeignete Parkplätze erkennen und assistiert beim Vorwärts- sowie Rückwärts-Einparken in Querparklücken, indem es Ihnen das Lenken abnimmt. Bei Automatikfahrzeugen unterstützt der Assistent zudem beim Gas geben, Bremsen und Gangwechseln.</p>	235	868,70 730,00	●	S
<p><b>Park-Paket mit Rückfahrkamera</b>                      Mit diesem Paket haben Sie die Wahl: Selbst einparken – oder stressfreier einparken lassen. Die praktische Unterstützung beginnt bereits bei der Suche und Auswahl eines Parkplatzes. Sobald dieser erkannt ist, können Sie dank Rückfahrkamera souverän manövrieren oder sich vom Aktiven Park-Assistenten beim Ein- und Ausparken unterstützen lassen.</p>	P44	749,70 630,00	●	S
<p><b>Park-Paket mit 360°-Kamera</b>                      Optimaler Park-Service an Bord. Der Aktive Park-Assistent mit 360°-Kamera erleichtert Ihnen sowohl die Parkplatzsuche als auch das Ein- und Ausparken. Dabei haben Sie die Wahl: dank Rundumsicht souverän selbst einparken – oder stressfreier einparken lassen.                      Nur mit Spiegel-Paket (P49)</p>	P47	1.297,10 1.090,00  547,40 460,00	●  -	-  ●

# Serien- und Sonderausstattung.



## Infotainment, Navigation und Kommunikation

	Code	Preis Euro inkl. MwSt. exkl. MwSt.	EQC 400 4MATIC	EQC 400 4MATIC AMG Line
<p><b>MBUX Multimediastystem</b> Genießen Sie Schönheit und Intelligenz eines digitalisierten Multimediastystems. Sie entscheiden, welche Informationen es anzeigt. Ebenso flexibel sind die Bedieneingaben wie etwa am berührungssensitiven Media-Display.</p> 	548	0,00 0,00	S	S
<p><b>Mercedes-Benz Notrufsystem</b> Das Mercedes-Benz Notrufsystem kann im Notfall für den entscheidenden Zeitvorteil sorgen. Über ein Kommunikationsmodul mit eigener SIM-Karte wird bei einem erkannten Unfall automatisch ein Notruf ausgelöst, der die Zeit bis zum Eintreffen von Rettungskräften verkürzen kann. Der Notruf kann auch manuell ausgelöst werden, um Hilfe zu organisieren.</p> 	351	0,00 0,00	S	S
<p><b>Kommunikationsmodul (LTE) für die Nutzung von Mercedes me connect Diensten</b> Das Kommunikationsmodul (LTE) bietet Ihnen ein klares Plus an Komfort und Sicherheit. Es verknüpft das Fahrzeug mit dem Internet – damit Sie hilfreiche Dienste wie die Live Traffic Information von Mercedes me connect nutzen können. Zwei Mobilfunkantennen und eine LTE-fähige SIM-Karte sorgen für eine schnelle Verbindung.</p> 	362	0,00 0,00	S	S
<p><b>Vorrüstung für digitales Radio</b> Die Vorrüstung erweitert Ihren persönlichen Spielraum. So können Sie sich für ein digitales Radio auch nach Fahrzeugkauf und -übergabe entscheiden. Das ist einfach: Sie aktivieren die softwarebasierte on demand-Ausstattung eigenständig. Das erhöht zudem den Wiederverkaufswert, falls ein Kaufinteressent unbedingt ein digitales Radio haben möchte.</p>	79B	0,00 0,00	S	S
<p><b>Vorrüstung für Navigationsdienste</b> Wo auch immer Sie hinfahren, Sie sind bestens informiert. Ihr Fahrzeug beantwortet Ihnen Fragen zu Ihrer Reise. Sie erfahren die Anzahl aktuell verfügbarer Parkplätze oder das aktuelle Wetter. Damit gelingt Ihnen die Reiseplanung noch leichter.</p>	01U	0,00 0,00	S	S
<p><b>Vorrüstung für Remote- &amp; Navigationsdienste</b> Die Welt von Mercedes me mit vielen Diensten für Ihr Elektro-Komforterlebnis. Allen voran erhalten Sie mit der Navigation optimiert für Elektrofahrzeuge Reichweitensicherheit und eine Planung notwendiger Ladestopps. Die Routenberechnung berücksichtigt auch aktuellen Verbrauch und Streckenverlauf und überprüft, ob die gewünschte Ladesäule frei ist.</p> 	13U	0,00 0,00	S	S



# Serien- und Sonderausstattung.

## Infotainment, Navigation und Kommunikation

	Code	Preis Euro inkl. MwSt. exkl. MwSt.	EQC 400 4MATIC	EQC 400 4MATIC AMG Line
<b>Festplatten-Navigation</b> Sparen Sie Zeit durch eine schnelle Festplatten-Navigation mit flexiblen Eingaben über Touchbedienung oder Spracheingabe. Dabei sind die 3D-Anzeigen etwa von Sehenswürdigkeiten auch ein optischer Genuss. Das intelligente System führt sie zuverlässig an Ihr Ziel und greift dabei sowohl auf lokale als auch die aktuellsten Onlineinformationen zurück.	365	0,00 0,00	S	S
<b>Vorrüstung für Live Traffic Information</b> Dienst 3 Jahre ab Aktivierung kostenfrei nutzbar. Kommen Sie stressfrei, auf dem besten Weg und schneller an Ihr Ziel. Live Traffic Information empfängt in Echtzeit präzisere und aktuellere Verkehrsdaten als übliche Systeme und optimiert die dynamische Routenführung. Ob in der Rushhour oder auf Reisen: Sie können auf viele Situationen reagieren und Staus sowie Stop-and-go-Verkehr einfach umfahren. Für die Nutzung der Dienste ist eine Registrierung im Mercedes me Portal sowie die Zustimmung zu den Nutzungsbedingungen für die Mercedes me connect Dienste notwendig. Zusätzlich muss das jeweilige Fahrzeug mit dem Benutzerkonto verknüpft sein. Nach Ablauf der initialen Laufzeit können die Dienste kostenpflichtig verlängert werden. Die erstmalige Aktivierung der Dienste ist innerhalb von 1 Jahr ab Erstzulassung oder Inbetriebnahme durch den Kunden möglich, je nachdem was zuerst erfolgt.	 367	0,00 0,00	S	S
<b>Touchpad</b> Mit dem Touchpad bedienen Sie das Display des Infotainmentsystems wie mit einem Smartphone. Verschieben oder vergrößern Sie die Inhalte ganz einfach per Einzähl-Geste. Ein haptisches Feedback begleitet jede Eingabe. Das Touchpad erkennt Ihre Handschrift für den Fall, dass Sie Adressen oder Telefonnummern eingeben möchten.	 446	0,00 0,00	S	S
<b>Vorrüstung für Car Sharing</b> Teilen Sie Ihr Fahrzeug so einfach wie nie mit Freunden und Familienmitgliedern – egal, wo Sie gerade sind. Dabei behalten Sie die volle Kontrolle und entscheiden bequem per App, ob Sie einer Nutzung zustimmen. Über die mobile Anwendung wird das Fahrzeug auch lokalisiert und entriegelt. Erst mit Leihbeginn aktiviert sich ein hinterlegter Schlüssel.	20U	59,50 50,00	●	●
<b>Advanced Soundsystem</b> 9 Lautsprechern und 225 Watt Systemleistung. Mit dem Soundsystem steigern Sie Ihren Fahrspaß auch akustisch. Das exakt auf den Innenraum abgestimmte Lautsprechersystem bietet Ihnen dabei eine dynamische Musikwiedergabe.	 853	416,50 350,00	●	S

# Serien- und Sonderausstattung.

## Infotainment, Navigation und Kommunikation

	Code	Preis Euro inkl. MwSt. exkl. MwSt.	EQC 400 4MATIC	EQC 400 4MATIC AMG Line
<b>MBUX Interieur-Assistent</b> Genießen Sie berührungslosen Bedienkomfort: Dieses innovative System erfasst und interpretiert Ihre Hand- und Armbewegungen. Ausgewählte Funktionen können Sie somit sprichwörtlich im Handumdrehen aktivieren. Dabei kann das System zwischen Fahrer und Beifahrer unterscheiden – damit Sie genau die Menüs erreichen, die Sie bedienen möchten.	77B	357,00 300,00	●	●
<b>Smartphone Integration</b> Die Smartphone-Integration verschmilzt das Mobiltelefon via Apple CarPlay™ und Android Auto mit dem Infotainmentsystem. Damit haben Sie komfortabel Zugriff auf die wichtigsten Anwendungen Ihres Smartphones. Auch Apps von Drittanbietern wie etwa Spotify können Sie schnell und einfach benutzen.	14U	4 16,50 350,00	●	●
<b>Digitales Radio</b> Digitalradio bietet Ihnen noch mehr Information und Entertainment durch deutlich mehr Programme. Wählen Sie Ihre persönlichen Lieblings-Sender. Gleichzeitig steigert der klare, rauschfreie Empfang den Hörgenuss.	537	0,00 0,00	S	S
<b>Head-up-Display</b> Beste Aussichten für sportlichen Fahrspaß und ein souveränes Fahrgefühl: Das Head-up-Display verwandelt Ihre Frontscheibe in ein faszinierendes digitales Cockpit. Damit haben Sie wichtige Informationen immer direkt im Blick. Ihre volle Aufmerksamkeit gehört der Straße und dem Verkehrsgeschehen vor Ihnen.	463	1.178,10 990,00	●	●

# Serien- und Sonderausstattung.

## Technik

### Akustischer Umfeldschutz

Damit ihr Fahrzeug auch bei rein elektrischer und beinahe lautloser Fahrt nicht zur Gefahr für Fußgänger und Radfahrer wird, generiert der Akustische Umfeldschutz bis zu einer Geschwindigkeit von 30 km/h einen Mercedes-Benz spezifischen Sound außerhalb des Fahrzeugs.



Code  
Preis Euro  
inkl. MwSt.  
exkl. MwSt.

B53

0,00  
0,00

EQC 400 4MATIC

S

EQC 400 4MATIC  
AMG Line

S

### ECO Assistent

Weniger Energie verbrauchen, Reichweite steigern - der ECO Assistent unterstützt Sie beim vorausschauenden Fahren. Er analysiert permanent, ob ein Fahrzeug voraus langsamer fährt, ein Tempolimit oder ein Gefälle folgen. Entsprechend empfiehlt Ihnen der ECO Assistent, den Fuß vom Fahrpedal zu nehmen.

0,00  
0,00

S

S

### Fahrmodi

Die Fahrmodi unterstützen Sie beim Energie sparen oder einer sportlichen Fahrweise. Eine Besonderheit ist MAX RANGE. Mit der Hilfe dieses intelligenten Fahrprogramms erzielen Sie die maximale Reichweite.

0,00  
0,00

S

S

## Antrieb

### 4MATIC

Kraftvoll setzt der vollvariable Allradantrieb 4MATIC um, was die leistungsstarken Elektromotoren vorgeben. Das System verbessert vor allem bei schwierigen Straßenverhältnissen die Traktion und die Fahrstabilität: ein echtes Sicherheitsplus bei Nässe, Schnee und Eis. Zugleich ist die 4MATIC die technologische Basis für Ihren sportlichen Fahrspaß.

0,00  
0,00

S

S

## Fahrwerk

### DYNAMIC SELECT

Fahren Sie einfach so, wie Sie möchten. Mit der DYNAMIC SELECT Wippe aktivieren Sie zwei energieeffiziente Fahrprogramme und verlängern dadurch Ihre Reichweite. Zusätzlich justieren die Lenkradschalt paddles die Rückgewinnung von Bremsenergie. Dagegen mobilisiert der SPORT-Modus die vehemente Kraft der Elektromotoren noch temperamentvoller.





B59

0,00  
0,00

S





S

# Fahrhilfen und Sitzanpassungen.

	Code	Preis Euro inkl. MwSt. exkl. MwSt.	EQC 400 4MATIC	EQC 400 4MATIC AMG Line
<b>Zulassungsgutachten</b> Für die Ausstattung unserer Fahrzeuge mit Fahrhilfen ab Werk ist in den meisten Fällen ein Teilegutachten notwendig. In diesem Fall wird das Fahrzeug nur mit dem entsprechenden Gutachten ausgeliefert.	E08	<b>130,90</b> 110,00	●	●
<b>Lenkraddrehknopf (links oder rechts)</b> Für die sichere und komfortable Bedienung Ihres Lenkrades mit einer Hand sorgt der ergonomische Lenkraddrehknopf. Dieser wird unterhalb des Airbags stabil am Lenkradkorpus befestigt, sodass die Funktion des Airbags erhalten bleibt. Wird der Lenkraddrehknopf nicht benötigt, lässt sich dieser über einen Druckknopf bequem aus der Halterung lösen. Nur mit Zulassungsgutachten (E08)	 E65/ E66	<b>476,00</b> 400,00	●	●
<b>Handbediengerät Easy Speed</b> Mit dem Handbediengerät Easy Speed erfolgt die Beschleunigung und das Bremsen durch ein komfortables und innovatives Bediensystem. Durch sein schlankes Design fügt es sich angenehm in Ihren Fahrzeuginnenraum ein. Nur mit Beifahrersitz elektrisch einstellbar mit Memory-Funktion (242), Fahrersitz elektrisch einstellbar mit Memory-Funktion (275), Zulassungsgutachten (E08) und Spiegel-Paket (P49) Nicht mit Polster Stoff Aberdeen schwarz (001), Handbediengerät Classic (E67), Handbediengerät Classic beledert (E68), Handbediengerät Easy Speed beledert (E83), Pedalerhöhung 2-fach (E92), Sitzverlagerung links nach hinten (E94), Sitzerrhöhung links nach oben (E96) oder Sitzkomfort-Paket (P65)	 E84	<b>2.618,00</b> 2.200,00	●	●
<b>Handbediengerät Easy Speed beledert</b> Mit dem belederten Handbediengerät Easy Speed erfolgt die Beschleunigung und das Bremsen durch ein komfortables und innovatives Bediensystem. Durch sein schlankes Design und elegantes Leder fügt es sich optimal in Ihren Fahrzeuginnenraum ein. Nur mit Beifahrersitz elektrisch einstellbar mit Memory-Funktion (242), Fahrersitz elektrisch einstellbar mit Memory-Funktion (275), Zulassungsgutachten (E08) und Spiegel-Paket (P49) Nicht mit Polster Stoff Aberdeen schwarz (001), Handbediengerät Classic (E67), Handbediengerät Classic beledert (E68), Handbediengerät Easy Speed (E84), Pedalerhöhung 2-fach (E92), Sitzverlagerung links nach hinten (E94), Sitzerrhöhung links nach oben (E96) oder Sitzkomfort-Paket (P65)	 E83	<b>3.332,00</b> 2.800,00	●	●





Zum Führen eines Fahrzeuges mit Fahrhilfen sind die Vorgaben der Führerschein- und Zulassungsstellen sowie von TÜV/DEKRA zu beachten. Die Funktionen des Originalfahrzeuges bleiben erhalten, so dass das Fahrzeug, auch ohne Nutzung der Fahrhilfen, von Personen ohne Behinderung gefahren werden kann. Je nach gewünschter Fahrhilfe können sich jedoch Einschränkungen bei Platzangebot und Funktion ergeben.

# Fahrhilfen und Sitzanpassungen.

	Code	Preis Euro inkl. MwSt. exkl. MwSt.	EQC 400 4MATIC	EQC 400 4MATIC AMG Line
<p><b>Handbediengerät Classic</b></p> <p>Das Handbediengerät Classic vereint ansprechendes Design mit hohem Komfort und einer sicheren Bedienung Ihres Mercedes-Benz mit der Hand, damit Sie stets sicher unterwegs sind, auch ohne eine Bedienung der Fußpedale.</p> <p>Nur mit Beifahrersitz elektrisch einstellbar mit Memory-Funktion (242), Fahrersitz elektrisch einstellbar mit Memory-Funktion (275), Zulassungsgutachten (E08) und Spiegel-Paket (P49)</p> <p>Nicht mit Polster Stoff Aberdeen schwarz (001), Handbediengerät Classic beledert (E68), Handbediengerät Easy Speed beledert (E83), Handbediengerät Easy Speed (E84), Pedalerhöhung 2-fach (E92), Sitzverlagerung links nach hinten (E94), Sitzerrhöhung links nach oben (E96) oder Sitzkomfort-Paket (P65)</p>	 E67	<b>2.380,00</b> 2.000,00	●	●
<p><b>Handbediengerät Classic beledert</b></p> <p>Das belederte Handbediengerät Classic vereint ansprechendes Design mit hohem Komfort und einer sicheren Bedienung Ihres Mercedes-Benz mit der Hand, damit Sie stets sicher unterwegs sind, auch ohne eine Bedienung der Fußpedale. Das feine Leder sorgt für eine elegante Anmutung und fügt Ihr Handbediengerät geschmackvoll in den Fahrzeuginnenraum ein.</p> <p>Nur mit Beifahrersitz elektrisch einstellbar mit Memory-Funktion (242), Fahrersitz elektrisch einstellbar mit Memory-Funktion (275), Zulassungsgutachten (E08) und Spiegel-Paket (P49)</p> <p>Nicht mit Polster Stoff Aberdeen schwarz (001), Handbediengerät Classic (E67), Handbediengerät Easy Speed beledert (E83), Handbediengerät Easy Speed (E84), Pedalerhöhung 2-fach (E92), Sitzverlagerung links nach hinten (E94), Sitzerrhöhung links nach oben (E96) oder Sitzkomfort-Paket (P65)</p>	 E68	<b>3.094,00</b> 2.600,00	●	●
<p><b>Kombischalterverlegung nach rechts</b></p> <p>Die Verlegung des Kombischalters nach rechts ermöglicht Ihnen eine einfache Bedienung von Funktionen wie Blinker, Fernlicht und Lichthupe mit der rechten Hand. Dazu wird ein Hebel auf dem Originalschalter angebracht und auf die rechte Seite geführt, sodass Ihnen eine Bedienung trotz eingeschränkter Beweglichkeit in der linken Hand möglich ist.</p> <p>Nur mit Zulassungsgutachten (E08)</p>	 E88	<b>273,70</b> 230,00	●	●
<p><b>Pedalabdeckung</b></p> <p>Als weiteres Sicherheits-Plus verhindert die Pedalabdeckung das ungewollte Betätigen der Pedalanlage und ergänzt auf diese Weise optimal die Funktion Ihres Handbediengeräts. Die Abdeckung kann bei Bedarf mühelos abgenommen werden, was eine flexible Nutzung der Original-Pedalerie für weitere Fahrer ermöglicht.</p> <p>Nur mit Zulassungsgutachten (E08)</p>	 E87	<b>595,00</b> 500,00	●	●

Zum Führen eines Fahrzeuges mit Fahrhilfen sind die Vorgaben der Führerschein- und Zulassungsstellen sowie von TÜV/DEKRA zu beachten. Die Funktionen des Originalfahrzeuges bleiben erhalten, so dass das Fahrzeug, auch ohne Nutzung der Fahrhilfen, von Personen ohne Behinderung gefahren werden kann. Je nach gewünschter Fahrhilfe können sich jedoch Einschränkungen bei Platzangebot und Funktion ergeben.

# Fahrhilfen und Sitzanpassungen.

		Code	Preis Euro inkl. MwSt. exkl. MwSt.	EQC 400 4MATIC	EQC 400 4MATIC AMG Line
<p><b>Pedalverlegung Gas nach links elektronisch</b></p> <p>Die elektronische Pedalverlegung ermöglicht eine Bedienung Ihres Fahrzeugs mit dem linken Fuß und damit eine sichere Teilnahme am aktiven Straßenverkehr trotz beweglicher Einschränkungen im rechten Fuß. Dabei wird der Fußraum auf der linken Seite um ein weiteres Gaspedal ergänzt - das rechte Gaspedal bleibt weiterhin erhalten.</p> <p>Nur mit Zulassungsgutachten (E08)</p>		E89	1.904,00 1.600,00	●	●
<p><b>Pedalerhöhung 2-fach</b></p> <p>Die Pedalerhöhung von bis zu 100 mm erleichtert Ihnen das Erreichen der Pedale und sorgt so für eine sichere und angenehme Fahrt. Die Pedalerhöhungen werden auf die Originalpedale gesteckt und lassen sich mühelos wieder abnehmen, wenn Ihr Mercedes-Benz von weiteren Personen gefahren wird, die eine Pedalerhöhung nicht benötigen.</p> <p>Nur mit Zulassungsgutachten (E08)</p> <p>Nicht mit Handbediengeräten (E67, E68, E83 oder E84)</p>		E92	714,00 600,00	●	●
<p><b>Einstiegsschutz</b></p> <p>Der Einstiegsschutz bedeckt den Schweller Ihres Fahrzeuges und schützt diesen vor Beschädigungen, damit dieser beispielsweise beim Umsetzen aus dem Rollstuhl auf den Fahrersitz nicht zerkratzt. Auch hält er dabei Ihre Kleidung frei von Verschmutzungen. Durch ein Faltkonzept kann der Einstiegsschutz im Fußraum neben dem Schweller abgelegt werden.</p>		E09	202,30 170,00	●	●
<p><b>Gurtschlossöffner für Fahrer</b></p> <p>Bei eingeschränkter Beweglichkeit vereinfacht Ihnen die An- /Abschnallhilfe am Gurtschloss das An- und Abschnallen. Die ergonomisch geformte Griffverlängerung am Gurtschloss garantiert eine einfache Handhabung und verhindert durch einen zweifach abgesicherten Mechanismus ein unbeabsichtigtes Abschnallen.</p>		E85	208,25 175,00	●	●
<p><b>Sitzverlagerung links oder rechts nach hinten</b></p> <p>Mehr Beinfreiheit, gesteigerter Komfort und ein besserer Einstieg - bei der Sitzverlagerung wird der Fahrersitz um 50 mm nach hinten verlegt, damit auch besonders große Personen angenehm und sicher fahren können. Durch die Verlagerung nach hinten verringert sich die Sitzverstellung nach vorne um 50 mm und die Sitzhöhe erhöht sich um ca. 15 mm.</p> <p>Nur mit Zulassungsgutachten (E08)</p> <p>Sitzverlagerung links nach hinten nicht mit Handbediengeräten (E67, E68, E83 oder E84) oder Sitzerrhöhung links nach oben (E96)</p> <p>Sitzverlagerung rechts nach hinten nicht mit Sitzerrhöhung rechts nach oben (E97)</p>		E94/ E95	737,80 620,00	●	●

Zum Führen eines Fahrzeuges mit Fahrhilfen sind die Vorgaben der Führerschein- und Zulassungsstellen sowie von TÜV/DEKRA zu beachten. Die Funktionen des Originalfahrzeuges bleiben erhalten, so dass das Fahrzeug, auch ohne Nutzung der Fahrhilfen, von Personen ohne Behinderung gefahren werden kann. Je nach gewünschter Fahrhilfe können sich jedoch Einschränkungen bei Platzangebot und Funktion ergeben.

# Fahrhilfen und Sitzanpassungen.

## Sitzerhöhung links oder rechts nach oben

Mehr Sicherheit und Fahrkomfort durch bessere Sicht. Mit der Sitzerhöhung wird der gesamte Fahrersitz um 25 mm erhöht. Die Sitzerhöhung ermöglicht kleineren Fahrern eine umfassende Sicht auf das Verkehrsgeschehen und steigert damit die Sicherheit und den Fahrkomfort.

Nur mit Zulassungsgutachten (E08)

Sitzerhöhung links nach oben nicht mit Handbediengeräten (E67, E68, E83 oder E84) oder Sitzverlagerung links nach hinten (E94)

Sitzerhöhung rechts nach oben nicht mit Sitzverlagerung rechts nach hinten (E95)



Code	Preis Euro inkl. MwSt. exkl. MwSt.
E96/ E97	595,00 500,00

EQC 400 4MATIC



EQC 400 4MATIC  
AMG Line



Zum Führen eines Fahrzeuges mit Fahrhilfen sind die Vorgaben der Führerschein- und Zulassungsstellen sowie von TÜV/DEKRA zu beachten. Die Funktionen des Originalfahrzeuges bleiben erhalten, so dass das Fahrzeug, auch ohne Nutzung der Fahrhilfen, von Personen ohne Behinderung gefahren werden kann. Je nach gewünschter Fahrhilfe können sich jedoch Einschränkungen bei Platzangebot und Funktion ergeben.

# Weitere technische Daten.

Kraftübertragung		EQC 400 4MATIC
Antrieb		4MATIC vollvariabler Allradantrieb
Elektromotor		
Nennleistung (Spitzenleistung)	kW/PS	300/408
Max. Drehmoment	Nm	760
Elektrische Reichweite <sup>4</sup> min.-max. (WLTP)	km	373-437
Höchstgeschwindigkeit	km/h	180
Beschleunigung 0-100 km/h	s	5,1
Verbrauch und Emissionen		
Stromverbrauch kombiniert max.-min. (NEFZ)	kWh/100 km	21,9-19,4
Stromverbrauch kombiniert max.-min. (WLTP)	kWh/100 km	25,0-21,3
CO <sub>2</sub> -Emissionen <sup>5</sup>	g/km	0
Effizienzklasse <sup>6</sup>		A+
HV-Batterie		
Kapazität nutzbar	kWh	80
Max. Ladeleistung DC	kW	110
Max. Ladeleistung AC	kW	11
Ladezeit DC 10%-80% SOC (netto)	min	40
Ladezeit AC 10%-100% SOC (netto) Wallbox/öffentliche Ladestationen 11 kW	h	ca. 7,5
Ladezeit AC 10%-100% SOC (netto) Haushaltssteckdose 2,3 kW	h	ca. 42
Maße und Gewichte		
Leergewicht/Zuladung/Zulässiges Gesamtgewicht <sup>7</sup>	kg	2.495/445/2.940
Anhängelast ungebremst/gebremst	kg	750/1.800
Gepäckraumvolumen <sup>8</sup>	l	500-1.460

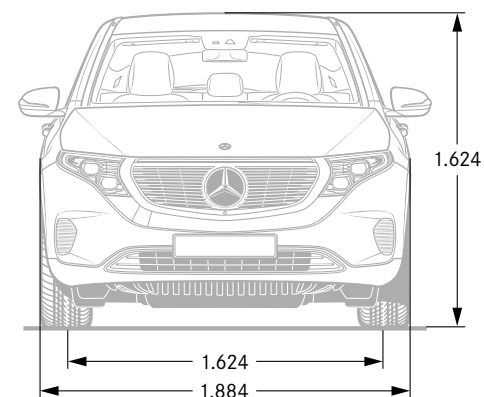
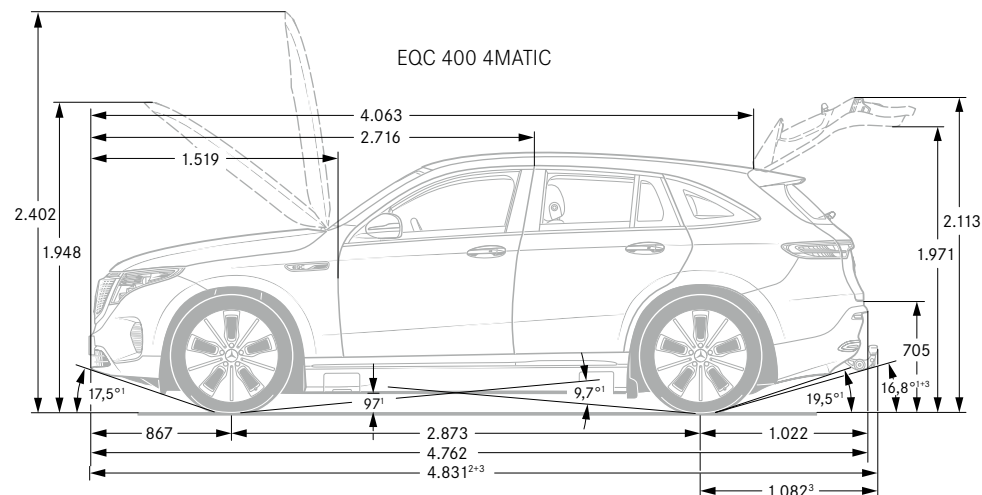

<sup>1</sup> Bei zulässigem Gesamtgewicht <sup>2</sup> Inkl. Kennzeichen-Adapter (9 mm) <sup>3</sup> Mit Anhängerkupplung (Sonderausstattung) <sup>4</sup> Im realen Fahrbetrieb können Abweichungen im Vergleich zu den zertifizierten Normwerten auftreten. Die Realwerte werden von einer Vielzahl individueller Faktoren beeinflusst, z.B. individuelle Fahrweise, Umwelt- und Streckenverhältnisse. <sup>5</sup> Die angegebenen Werte sind die „gemessenen NEFZ-CO<sub>2</sub>-Werte“ i.S.v. Art. 2 Nr. 2 Durchführungsverordnung (EU) 2017/1153, die im Einklang mit Anhang XII der Verordnung (EG) Nr. 692/2008 ermittelt wurden. Die Kraftstoffverbrauchswerte wurden auf Basis dieser Werte errechnet. Der Stromverbrauch wurde auf der Grundlage der VO 692/2008/EG ermittelt. Aufgrund gesetzlicher Änderungen der maßgeblichen Prüfverfahren können in der für die Fahrzeugzulassung und ggf. Kfz-Steuer maßgeblichen Übereinstimmungsbescheinigung des Fahrzeugs höhere Werte eingetragen sein. <sup>6</sup> Auf der Grundlage der gemessenen CO<sub>2</sub>-Emissionen unter Berücksichtigung der Masse des Fahrzeugs ermittelt. <sup>7</sup> Masse des Kraftfahrzeugs in fahrbereitem Zustand mit dem zu mindestens 90 % seines Fassungsvermögens gefüllten Kraftstofftank, zuzüglich der Masse des Fahrers (per Gesetz pauschal mit 75 kg veranschlagt), des Kraftstoffs und der Flüssigkeiten, ausgestattet mit der Standardausrüstung gemäß den Herstellerangaben sowie, sofern vorhanden, der Masse des Aufbaus, des Führerhauses, der Anhängervorrichtung und des Ersatzrads/der Ersatzräder sowie des Werkzeugs. Sonderausstattungen, Zusatzausrüstungen und Zubehör können einen Einfluss auf Gewicht, verbleibende Nutzlast, Rollwiderstand, Aerodynamik usw. haben und damit auch die Verbrauchs- und CO<sub>2</sub>-Werte beeinflussen.

<sup>8</sup> In Anlehnung an Richtlinie ISO 3832:2002-06. Gepäckraumvolumen kann je nach Sonderausstattung abweichen.



# Service.

## Mercedes-Benz Komplettservice-Paket

Ihr Mercedes-Benz Service sorgt dafür, dass vom ersten Kilometer an die Sicherheit, Zuverlässigkeit und der Wert Ihres Mercedes bestmöglich bewahrt werden. So genießen Sie mit unserem Komplettservice-Paket vielfältige Leistungen - und sind damit jederzeit einfach entspannt unterwegs. Das Komplettservice-Paket umfasst bis zu fünf Jahre lang sämtliche Service-Arbeiten.<sup>1</sup>

z. B. für 36 Monate und 45.000 km nur:

<sup>1</sup> Gemäß den jeweiligen Bedingungen des Komplettservice-Pakets.

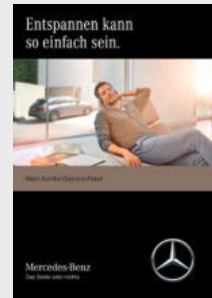

Preis/Monat  
inkl. MwSt.

59,00

EQC 400 4MATIC



EQC 400 4MATIC  
AMG Line



## Mercedes-Benz Garantie-Paket

Verlängern Sie ganz einfach Ihren Schutz vor unvorhersehbaren Reparaturkosten. Das Mercedes-Benz Garantie-Paket gibt Ihnen im Anschluss an die Neufahrzeug-Garantie finanzielle Sicherheit. Sie können es günstig bereits beim Neufahrzeugkauf oder während der Neufahrzeug-Garantie abschließen und anschließend optional jährlich bis ins 12. Laufjahr Ihres Fahrzeugs immer wieder verlängern. Sie sichern sich damit umfangreiche Garantie- und Reparaturleistungen<sup>2</sup> von Ihrem Mercedes-Benz Service.

<sup>2</sup> Gemäß den jeweiligen Bedingungen des Garantie-Pakets.

<sup>3</sup> Unverbindlich empfohlene Verkaufspreise.

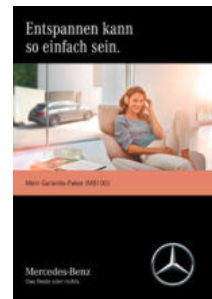

Kaufpreis<sup>3</sup>  
inkl. MwSt.

225,00

585,00

949,00



Garantie-Paket: 12 Monate im Anschluss an die Neufahrzeug-Garantie

Garantie-Paket: 24 Monate im Anschluss an die Neufahrzeug-Garantie

Garantie-Paket: 36 Monate im Anschluss an die Neufahrzeug-Garantie

# Finanzdienstleistungen und Versicherungen.

## Mercedes-Benz Bank

Profitieren Sie von der Mercedes-Benz Qualität, Zuverlässigkeit und Sicherheit auch in Ihren finanziellen Angelegenheiten. Mit unseren Finanzierungs- und Leasingprodukten haben Sie flexible Möglichkeiten, sich Ihren Wunsch eines neuen Mercedes zu erfüllen. Und unsere Versicherungen bieten zuverlässigen Schutz für Ihr Auto und Ihr Budget. Darüber hinaus runden Produkte zum Anlegen das Angebot ab.

Erfahren Sie mehr unter [www.mercedes-benz-bank.de](http://www.mercedes-benz-bank.de)



## Mobilität aus einer Hand

Wählen Sie die individuelle Kombination, die zu Ihrem Leben passt.

Mit Leasing und Service-Leasing bietet Ihnen die Mercedes-Benz Bank Gruppe zwei attraktive Produkte, wenn Sie sich Ihre Flexibilität bewahren und regelmäßig auf ein neues Modell umsteigen wollen. Bei der Plus3-Finanzierung entscheiden Sie am Vertragsende, ob Sie Ihr Fahrzeug behalten, verkaufen oder zum vertraglich garantierten Restwert\* zurückgeben möchten. Und für Ihren flexiblen Mobilitätsbedarf ermöglicht Ihnen Mercedes-Benz Rent den Mercedes Ihrer Wahl zur Miete.

\*Diese Option beruht auf einer Zusatzvereinbarung zwischen Ihnen und Ihrem Händler.

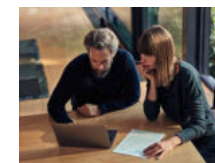

## Mercedes Credit Card

Die neue Mercedes Credit Card\* ist auf höchste Ansprüche zugeschnitten. Mit der Mercedes Credit Card bezahlen Sie weltweit komfortabel und profitieren von Reise- und Versicherungsleistungen, automobilen Leistungen, einem attraktiven Bonusprogramm und finanziellen Freiheiten. Und Sie können ganz individuell auch optionale Versicherungen wie ein Reise- oder Shopping-Paket auswählen.

Informieren Sie sich und beantragen Sie die neue Mercedes Credit Card unter: <https://www.mercedes-creditcard.de/>

\*Kartenherausgebendes Institut und Vertragspartner ist die Landesbank Baden-Württemberg/BW-Bank.



## Mercedes-Benz Autoversicherung / InScore - die Telematik Autoversicherung

Ein Mercedes sollte auch wie ein Mercedes versichert sein. Die Mercedes-Benz Autoversicherung\* oder InScore\* inkl. zusätzlichem Versicherungsschutz für Elektro- und Hybridfahrzeuge sichern Ihren Wagen nicht nur umfassend ab. Im Schadenfall wird Ihr Mercedes außerdem stets nach Herstellervorgaben in einer Mercedes-Benz Werkstatt repariert.

\*Versicherer: HDI Versicherung AG, vermittelt durch die Mercedes-Benz Bank AG. Es gelten die allgemeinen Versicherungsbedingungen.



## Kaufpreisschutz

Erweitern Sie die Leistungen Ihrer Vollkaskoversicherung. Der Kaufpreisschutz\* schließt bei Totalschaden, Diebstahl oder Zerstörung bis zu 48 Monate lang die Lücke zwischen Kaufpreis und Wiederbeschaffungswert. So steht Ihnen für den Kauf eines neuen Fahrzeugs der ursprüngliche Kaufpreis erneut zur Verfügung.

\*Versicherer: Zurich Insurance plc NDL für Deutschland, vermittelt durch die Mercedes-Benz Bank AG. Es gelten die allgemeinen Versicherungsbedingungen.

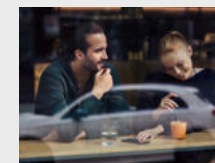

# Fahrzeugabholung.

Mehr Informationen zur Fahrzeugabholung im Kundencenter finden Sie in unserer praktischen Web-App.



[mbkundencenter.com](http://mbkundencenter.com)



Bequem den QR-Code scannen oder [www.mbkundencenter.com](http://www.mbkundencenter.com) besuchen.

Besuchen Sie die Erfinder des Automobils und erleben Sie Ihre ganz persönlichen Sternstunden in einem der Mercedes-Benz Kundencenter. Erfahren Sie hautnah, wie wir mit modernster Technik Fahrzeuge nach den individuellen Wünschen unserer Kunden entstehen lassen, und nehmen Sie an einer Werkbesichtigung durch unsere Automobilfertigung teil!

## **Mercedes-Benz Kundencenter Bremen**

Erleben Sie das Werk in Bremen als Kompetenzzentrum der C-Klasse: Limousine, T-Modell, Coupé, Cabriolet und GLC oder als Sportwagenschmiede für SL, SLC, E-Klasse Coupé und E-Klasse Cabriolet. Lernen Sie unseren Geländewagen-Parcours „The Rock“ kennen und stellen Sie den GLC auf die Probe. Das Kundencenter freut sich darauf, seinen Gästen einen unvergesslichen Tag zu bereiten.

Die Abholung Ihres neuen EQC Sport Utility Vehicles ist im Mercedes-Benz Kundencenter Bremen für Sie kostenlos.

Im Holter Feld  
28309 Bremen  
Telefon: +49 421 419-5350  
E-Mail:  
[kundencenter.bremen@daimler.com](mailto:kundencenter.bremen@daimler.com)



## **Mercedes-Benz Kundencenter Rastatt**

Gehen Sie mit auf Entdeckungstour und werden Sie Zeuge, wie die A- und B-Klasse sowie der GLA im Mercedes-Benz Werk Rastatt, dem Kompetenzzentrum der Kompaktfahrzeuge, entstehen. Auf dem neuen Erlebnis-Parcours „A-Rock“ wird das Fahren zum Abenteuer. Offroad Begeisterte können sich hier von der Qualität des im Werk Rastatt produzierten GLA selbst überzeugen. Erleben Sie bei uns einen Tag wie keinen anderen! Wir freuen uns auf Sie.

Die Abholung Ihres neuen EQC Sport Utility Vehicles ist im Mercedes-Benz Kundencenter Rastatt gegen einen Aufpreis von 321,30 € (inklusive Mehrwertsteuer) möglich.

Gottlieb-Daimler-Straße  
76437 Rastatt  
Telefon: +49 7222 9123388  
E-Mail:  
[kundencenter.rastatt@daimler.com](mailto:kundencenter.rastatt@daimler.com)



## **Mercedes-Benz Kundencenter Sindelfingen**

Das Mercedes-Benz Werk Sindelfingen ist Kompetenzzentrum für Fahrzeuge der Ober- und Luxusklasse. Hier entstehen S- und E-Klasse sowie CLS und Mercedes-AMG GT. Im Kundencenter in Sindelfingen trifft Tradition auf Moderne. Seit 1953 können Kunden auf Wunsch ihren neuen Mercedes direkt im Werk in Empfang nehmen. Die neu gestalteten Räumlichkeiten des Kundencenters bieten Ihnen mehr Anlass denn je für einen Besuch. Überzeugen Sie sich selbst!

Die Abholung Ihres neuen EQC Sport Utility Vehicles ist im Mercedes-Benz Kundencenter Sindelfingen gegen einen Aufpreis von 321,30 € (inklusive Mehrwertsteuer) möglich.

Käsbrunnlestraße  
71063 Sindelfingen  
Telefon: +49 7031 90-70403  
E-Mail:  
[kundencenter.sindelfingen@daimler.com](mailto:kundencenter.sindelfingen@daimler.com)



Fragen Sie Ihren Mercedes-Benz Vertragspartner zu näheren Details.

# Mercedes me connect.

## Voraussetzung:

Für die Nutzung der nachfolgend aufgeführten Dienste ist eine Registrierung im Mercedes me Portal sowie die Zustimmung zu den Nutzungsbedingungen für die Mercedes me connect Dienste notwendig. Zusätzlich muss das jeweilige Fahrzeug mit dem Benutzerkonto verknüpft sein. Nach Ablauf der initialen Laufzeit können die Dienste kostenpflichtig verlängert werden. Die erstmalige Aktivierung der Dienste ist innerhalb von 1 Jahr ab Erstzulassung oder Inbetriebnahme durch den Kunden möglich, je nachdem was zuerst erfolgt.

	Vertragsrechtliche Einschränkungen	MBUX
<b>Basisdienste</b> Wartungsmanagement, Unfallmanagement, Pannenmanagement, Telediagnose, Fahrzeugdiagnose.	Unbegrenzte Laufzeit	S
<b>Vorrüstung für Navigationsdienste (01U)</b> Wo auch immer Sie hinfahren, Sie sind bestens informiert. Entsprechend ihrer Route erhalten Sie Informationen über die Anzahl verfügbarer Parkplätze oder das aktuelle Wetter.	3 Jahre ab Aktivierung kostenfrei nutzbar	S
<b>Vorrüstung für Remote- und Navigationsdienste (13U)</b> Die Welt von Mercedes me mit vielen Diensten für Ihr Elektro-Komforterlebnis. Allen voran erhalten Sie mit der Navigation optimiert für Elektrofahrzeuge Reichweitensicherheit und eine Planung notwendiger Ladestopps. Die Routenberechnung berücksichtigt auch aktuellen Verbrauch und Streckenverlauf. Und überprüft, ob die gewünschte Ladesäule frei ist.	Unbegrenzte Laufzeit	S
<b>Remote und erweiterte Charging Services Premium (36U)</b> Das Paket Remote und erweiterte Charging Services Premium verbindet Sie mit Ihrem Fahrzeug. Sie können es lokalisieren sowie Funktionen fernbedienen. Mit Mercedes me Charge beziehen Sie Strom an vielen öffentlichen Ladestationen bei größtmöglicher Kostentransparenz und zentraler Abrechnung.	3 Jahre Mercedes me Charge 1 Jahr IONITY - vergünstigt Schnellladen ab Aktivierung kostenfrei nutzbar	S
<b>Vorrüstung für Car Sharing (20U)</b> Teilen Sie Ihr Fahrzeug so einfach wie nie mit Freunden und Familienmitgliedern – egal, wo Sie gerade sind. Dabei behalten Sie die volle Kontrolle und entscheiden bequem per App, ob Sie einer Nutzung zustimmen. Über die mobile Anwendung wird das Fahrzeug auch lokalisiert und entriegelt. Erst mit Leihbeginn aktiviert sich ein hinterlegter Schlüssel.	3 Jahre ab Aktivierung kostenfrei nutzbar	●
<b>Vorrüstung für In-Car Office (02U)</b> Nutzen Sie Ihre Zeit im Auto so sinnvoll und effektiv wie möglich. Dieser Dienst bringt eine Vielzahl der Microsoft Office 365-Funktionalitäten und direkten Zugriff auf benötigte Daten in Ihr Fahrzeug – sogar ohne eine zusätzliche App. Alle Bürofunktionen werden ablenkungsarm über die vertrauten Bedien- und Anzeigeelemente des Fahrzeugs gesteuert.	-	● Nur im Mercedes me connect Store erwerbbar

# Mercedes me connect.

## Voraussetzung:

Für die Nutzung der nachfolgend aufgeführten Dienste ist eine Registrierung im Mercedes me Portal sowie die Zustimmung zu den Nutzungsbedingungen für die Mercedes me connect Dienste notwendig. Zusätzlich muss das jeweilige Fahrzeug mit dem Benutzerkonto verknüpft sein. Nach Ablauf der initialen Laufzeit können die Dienste kostenpflichtig verlängert werden. Die erstmalige Aktivierung der Dienste ist innerhalb von 1 Jahr ab Erstzulassung oder Inbetriebnahme durch den Kunden möglich, je nachdem was zuerst erfolgt.

	Vertragsrechtliche Einschränkungen	MBUX
<b>Vorrüstung für Live Traffic Information (367)</b> Stressfrei auf dem besten Weg ans Ziel – ob in der Rushhour oder auf Reisen. Mit Live Traffic Information empfängt Ihr Navigationssystem Verkehrsdaten in Echtzeit und optimiert die dynamische Routenführung. Dank präziser und aktueller Informationen über Staus, Stop&Go-Verkehr und mehr werden Sie bei der Reduzierung von Fahrtzeiten unterstützt.	3 Jahre ab Aktivierung kostenfrei nutzbar	S
<b>Mercedes-Benz Notrufsystem (351)</b> Das Mercedes-Benz Notrufsystem kann im Notfall für den entscheidenden Zeitvorteil sorgen. Über ein Kommunikationsmodul mit eigener SIM-Karte wird bei einem erkannten Unfall automatisch ein Notruf ausgelöst, der die Zeit bis zum Eintreffen von Rettungskräften verkürzen kann. Der Notruf kann auch manuell ausgelöst werden, um Hilfe zu organisieren.	Unbegrenzte Laufzeit	Keine Nutzungsvoraussetzungen
<b>Kommunikationsmodul LTE (362) für die Nutzung von Mercedes me connect Diensten</b> Das Kommunikationsmodul (LTE) bietet Ihnen ein klares Plus an Komfort und Sicherheit. Es verknüpft das Fahrzeug mit dem Internet – damit Sie hilfreiche Dienste wie die Live Traffic Information von Mercedes me connect nutzen können. Zwei Mobilfunkantennen und eine LTE-fähige SIM-Karte sorgen für eine schnelle Verbindung.	Unbegrenzte Laufzeit	Keine Nutzungsvoraussetzungen

Ihr Weg, um diese Dienste nutzen zu können:

Rufen Sie die Seite Mercedes me connect (<https://me.mercedes-benz.com>) auf und klicken Sie dann auf „Registrieren“. Geben Sie jetzt die geforderten Daten ein und klicken Sie anschließend auf „Registrieren“. Im Anschluss erhalten Sie eine E-Mail. Klicken Sie in dieser auf den Link „Registrierung abschließen“ und legen Sie Ihr individuelles Passwort fest. Klicken Sie nun auf „Nutzungsbedingungen akzeptieren“. Lesen Sie die Nutzungsbedingungen durch und akzeptieren Sie diese. Ihr Fahrzeug können Sie nun mit Ihrem Profil bei Ihrem Mercedes-Benz Partner verknüpfen lassen. Hierfür ist Ihre E-Mail-Adresse, der Fahrzeugschein und der Ausweis notwendig. Richten Sie sich anschließend auf Ihrem Smartphone/Tablet die Seite <http://connect.mercedes.me> ein oder laden Sie die Mercedes App me auf Ihr Smartphone, um die Dienste bequem von überall zu nutzen.



**Mercedes-Benz ist einer der Gründungspartner der Stiftung „Laureus Sport for Good Foundation“.**

Seit der Stiftungsgründung im Jahr 2000 unterstützt und fördert Mercedes-Benz die Ziele und Werte dieses weltweiten, gemeinnützigen Programms: mit sozialen Sportprojekten das Leben von benachteiligten oder kranken Kindern und Jugendlichen zu verbessern. Laureus wurde zu einem grundlegenden Bestandteil der gesellschaftlichen Verantwortung von Mercedes-Benz. Jeder neue Mercedes ist daher ein Botschafter dieser Werte. Mit dem Kauf eines Mercedes unterstützen Sie die Stiftung „Laureus Sport for Good Foundation“.

**Speicherung technischer Daten im Fahrzeug:** Elektronische Fahrzeugkomponenten (z.B. Airbag-Steuergerät, Motorsteuergerät, etc.) enthalten Datenspeicher für technische Fahrzeugdaten, wie z. B. Meldungen im Falle von Funktionsstörungen, Geschwindigkeit des Fahrzeuges, Bremsstärke oder Funktionsweise von Rückhalte- und Fahrerassistenz-Systemen im Falle eines Unfallereignisses (Audio- und Videodaten werden nicht gespeichert). Die Daten werden flüchtig, punktuell als Momentaufnahme z. B. im Falle einer Störungsmeldung, über einen sehr kurzen Aufzeichnungszeitraum (maximal wenige Sekunden) z. B. im Falle eines Unfalls oder in zusammengefasster Form z.B. zur Bewertung der Bauteilbeanspruchung gespeichert. Die gespeicherten Daten können über Schnittstellen im Fahrzeug ausgelesen, von geschulten Technikern zur Diagnose und Behebung etwaiger Funktionsstörungen oder vom Hersteller zur Analyse und zur weiteren Verbesserung von Fahrzeugfunktionen verarbeitet und genutzt werden. Auf Wunsch des Kunden können Daten auch als Basis für weitere optionale Dienstleistungen dienen. Eine Übertragung der Daten aus dem Fahrzeug heraus an den Hersteller bzw. Dritte erfolgt grundsätzlich nur aufgrund gesetzlicher Erlaubnis (z.B. Fahrzeugnotruf e-Call), oder aufgrund vertraglichen Einverständnisses mit dem Kunden unter Berücksichtigung des Datenschutzes. Weitere Informationen zu gespeicherten Daten im Fahrzeug befinden sich in der Betriebsanleitung des Fahrzeugs. Diese finden Sie gedruckt und interaktiv im Fahrzeug oder online unter [www.mercedes-benz.de/betriebsanleitung](http://www.mercedes-benz.de/betriebsanleitung).

Nach Redaktionsschluss können sich am Produkt Änderungen ergeben haben.

Mercedes-Benz AG, Mercedes-Benz Cars Vertrieb Deutschland, Mühlenstraße 30, 10243 Berlin, MBD/VPP (aktualisiert: 20. Januar 2022)

[www.mercedes-benz.de](http://www.mercedes-benz.de)