



R8

Audi Sport

OWN EVERY SECOND

 Audi Sport

We count seconds, not to measure time.
We count seconds to feel alive.
Because you can simply let a second pass unnoticed.
Or grab it boldly and turn it into an exciting one
that remains unforgettable for a lifetime.

It's up to no one but you how you use your every second.
So, are you going to waste it?
Or own it?

Audi Sport. #OwnEverySecond

Die Werte für Kraftstoffverbrauch und CO₂-Emissionen finden Sie auf Seite 46.

Bei den gezeigten bzw. beschriebenen Ausstattungen handelt es sich teilweise um Sonderausstattungen gegen Mehrpreis.
Detaillierte Angaben zu Serien- und Sonderausstattungen erhalten Sie unter www.audi.com oder bei Ihrem Audi Partner.

A PLEASURE TO FOLLOW

Der Audi R8.

06

**FASCINATION FROM
THE BEGINNING**

Audi R8 Coupé V10 performance quattro

22

**TAKE A SEAT.
THE REST WILL FOLLOW**

Audi R8 Spyder V10 performance quattro

34

ALL-EXCLUSIVE RIDE

Audi exclusive

38

GENES OF A CHAMPION

Audi R8 LMS GT3

40

**YOUR AUDI IS PAINTED
NOT JUST ONCE**

Ausstattungshighlights

46

TECHNISCHE DATEN

Technische Daten/Abmessungen

Die Werte für Kraftstoffverbrauch und CO₂-Emissionen finden Sie auf Seite 46.

Bei den gezeigten bzw. beschriebenen Ausstattungen handelt es sich teilweise um Sonderausstattungen gegen Mehrpreis. Detaillierte Angaben zu Serien- und Sonderausstattungen erhalten Sie unter www.audi.com oder bei Ihrem Audi Partner.





FASCINATION FROM THE BEGINNING

Die Werte für Kraftstoffverbrauch und CO₂-Emissionen finden Sie auf Seite 46.

Bei den gezeigten bzw. beschriebenen Ausstattungen handelt es sich teilweise um Sonderausstattungen gegen Mehrpreis.
Detaillierte Angaben zu Serien- und Sonderausstattungen erhalten Sie unter www.audi.com oder bei Ihrem Audi Partner.

WE HAVE IMPROVED THE PART YOU SEE THE MOST



Eigentlich schade, dass Sie das Heck Ihres Audi R8 Coupé performance quattro vom Cockpit aus nicht sehen können. Gerade dort betonen Designelemente seinen sportlichen Charakter. Von den durchgehenden Luftauslässen über die ovalen Abgasendrohre bis hin zum deutlich vergrößerten Heckdiffusor mit eindrucksvollen Einsätzen in Titanoptik matt des auf Wunsch erhältlichen Optikpakets. Die geschärfte Heckpartie mit serienmäßigem Heckflügel in Carbon glänzend zieht alle Blicke auf sich. Der Beweis, dass auch ein Heck ganz weit vorn sein kann.

Die Werte für Kraftstoffverbrauch und CO₂-Emissionen finden Sie auf Seite 46.

Bei den gezeigten bzw. beschriebenen Ausstattungen handelt es sich teilweise um Sonderausstattungen gegen Mehrpreis. Detaillierte Angaben zu Serien- und Sonderausstattungen erhalten Sie unter www.audi.com oder bei Ihrem Audi Partner.



DRIVE. THE REST WILL FOLLOW

Nichts liegt vor Ihnen – außer der Freiheit. Nichts ist wichtiger – als der Moment. Nichts lenkt Sie davon ab – alles andere hinter sich zu lassen. Im Audi R8 Coupé V10 performance quattro gibt es nur eine Richtung: vorwärts. Der markante Kühlergrill mit dem R8-Emblem, auf Wunsch in Schwarz glänzend, lässt den Vorwärtsdrang plastisch erscheinen. Dieser Effekt wird noch verstärkt durch die seitlichen Luftführungsfinnen sowie durch die drei Luft-einlässe oberhalb des Kühlergrills als Reminiszenz an die Marken-Ikone Audi Sport quattro. Seien Sie daher nicht überrascht, wenn Ihnen alle Augen folgen möchten.

Die Werte für Kraftstoffverbrauch und CO₂-Emissionen finden Sie auf Seite 46.

Bei den gezeigten bzw. beschriebenen Ausstattungen handelt es sich teilweise um Sonderausstattungen gegen Mehrpreis. Detaillierte Angaben zu Serien- und Sonderausstattungen erhalten Sie unter www.audi.com oder bei Ihrem Audi Partner.

TAKE A DEEP LOOK INTO PERFORMANCE

Macht in nur 3,1 Sekunden aus Kontrahenten Follower. Das V10-Aggregat mit 5,2 Liter Hubraum sorgt durch ein maximales Drehmoment von 580 Nm sowie mit einer Leistung von 456 kW für beeindruckende Beschleunigung und ist durch die Heckscheibe unübersehbar. Dank dem permanenten quattro Antrieb bringt das Audi R8 Coupé V10 performance quattro seine maximale Performance direkt auf die Straße. Und in die Kurve. Mit einem eindrucksvollen Sound im Nacken, Gänsehaut inklusive.

Die Werte für Kraftstoffverbrauch und CO₂-Emissionen finden Sie auf Seite 46.

Bei den gezeigten bzw. beschriebenen Ausstattungen handelt es sich teilweise um Sonderausstattungen gegen Mehrpreis. Detaillierte Angaben zu Serien- und Sonderausstattungen erhalten Sie unter www.audi.com oder bei Ihrem Audi Partner.





**TURNS
HEADS.
EVEN
BEFORE
TAKING
OFF**



Die Werte für Kraftstoffverbrauch und CO₂-Emissionen finden Sie auf Seite 46.

Bei den gezeigten bzw. beschriebenen Ausstattungen handelt es sich teilweise um Sonderausstattungen gegen Mehrpreis.
Detaillierte Angaben zu Serien- und Sonderausstattungen erhalten Sie unter www.audi.com oder bei Ihrem Audi Partner.

RRRRRRRRR8

Bleiben Sie sich treu. Auf jeder Straße. Das optionale Audi magnetic ride mit CFK-Stabilisator unterstützt Sie dabei. Mit einer kontinuierlichen Anpassung der Dämpfung zur Verbesserung von Fahrkomfort und -dynamik. Der Stabilisator im innovativen Multimaterialmix mit Carbon- und Aluminiumelementen sorgt bei hoher Steifigkeit für eine Gewichtsoptimierung. Die optimierte Dynamiklenkung verbessert zudem durch ihr direktes Lenkverhalten und ihren reduzierten Lenkaufwand die Fahrzeugreaktionen bei jeder Geschwindigkeit – vom Rangieren und Parken bis in den Grenzbereich. Für eine Performance, die selbst diejenigen begeistert, die hinterherfahren.



Die Werte für Kraftstoffverbrauch und CO₂-Emissionen finden Sie auf Seite 46.

Bei den gezeigten bzw. beschriebenen Ausstattungen handelt es sich teilweise um Sonderausstattungen gegen Mehrpreis. Detaillierte Angaben zu Serien- und Sonderausstattungen erhalten Sie unter www.audi.com oder bei Ihrem Audi Partner.

SPORTINESS CAN'T BE EXAGGERATED

Maximiert auf das Wesentliche: Sie. Das fahrerorientierte Monoposto, gepaart mit den R8-Schalensitzen für einen gesteigerten Seitenhalt, lässt Sie mit Ihrem Audi R8 zu einer Einheit werden. Damit Sie auch optisch ganz weit vorn unterwegs sind, ist auf Wunsch das Audi R8 performance-Designpaket erhältlich. Die Alcantara/Leder-Kombination in Schwarz mit Kontrastnähten in Mercurblau inklusive Dekoreinlagen in Carbon glänzend unterstreicht beim Audi R8 Coupé V10 performance quattro in exklusivem Ascariblau Metallic die visuelle Sportlichkeit im Innen- und Außendesign. Lassen Sie sich auf jeder Fahrt in jeder Sekunde aufs Neue begeistern.



Die Werte für Kraftstoffverbrauch und CO₂-Emissionen finden Sie auf Seite 46.

Bei den gezeigten bzw. beschriebenen Ausstattungen handelt es sich teilweise um Sonderausstattungen gegen Mehrpreis. Detaillierte Angaben zu Serien- und Sonderausstattungen erhalten Sie unter www.audi.com oder bei Ihrem Audi Partner.



STOPPING POWER

Stillstand kann so bewegend sein. Das Audi R8 Coupé V10 performance quattro setzt mit den Keramikbremsen mit Bremssätteln in Rot oder Anthrazit glänzend stilvolle Akzente. Die auf Wunsch erhältlichen 20-Zoll-Aluminium-Vollfräser im 5-Doppelspeichen-Dynamik-Design in Titanoptik matt, glanzgedreht¹ mit Audi Sport Logo runden den für Audi Sport performance-Modelle typischen Look mit weiteren optionalen Elementen in matter Titanoptik, wie zum Beispiel den Sideblades und Seitenschwellereinsätzen, perfekt ab.

Die Werte für Kraftstoffverbrauch und CO₂-Emissionen finden Sie auf Seite 46.

Bei den gezeigten bzw. beschriebenen Ausstattungen handelt es sich teilweise um Sonderausstattungen gegen Mehrpreis. Detaillierte Angaben zu Serien- und Sonderausstattungen erhalten Sie unter www.audi.com oder bei Ihrem Audi Partner.

¹ Besonderheiten zur Felge: Glanzgedrehte, polierte oder galvanisch verchromte Felgen dürfen nicht bei winterlichen Straßenverhältnissen eingesetzt werden. Die Felgenoberfläche besitzt herstellungsbedingt keinen ausreichenden Korrosionsschutz und kann durch Streusalz oder Ähnliches dauerhaft beschädigt werden.

TAKE A SEAT.
THE REST
WILL FOLLOW

Die Werte für Kraftstoffverbrauch und CO₂-Emissionen finden Sie auf Seite 46.

Bei den gezeigten bzw. beschriebenen Ausstattungen handelt es sich teilweise um Sonderausstattungen gegen Mehrpreis.
Detaillierte Angaben zu Serien- und Sonderausstattungen erhalten Sie unter www.audi.com oder bei Ihrem Audi Partner.

LIGHT IN THE FAST LANE

Eine ganz besondere Ausstrahlung. Selbst wenn das Licht nicht eingeschaltet ist. Die abgedunkelten Scheinwerfer sind durch die schwarz glänzenden Designblenden optisch verbreitert und verleihen dem Audi R8 Spyder V10 performance quattro einen scharfen Blick. Wird das Licht gebraucht, machen seine LED-Scheinwerfer – optional mit dynamischem Blink- und Audi Laserlicht inklusive Fernlichtassistent – die Nacht zum Tag.

Die Werte für Kraftstoffverbrauch und CO₂-Emissionen finden Sie auf Seite 46.

Bei den gezeigten bzw. beschriebenen Ausstattungen handelt es sich teilweise um Sonderausstattungen gegen Mehrpreis. Detaillierte Angaben zu Serien- und Sonderausstattungen erhalten Sie unter www.audi.com oder bei Ihrem Audi Partner.



**A REAR
TOO BEAUTIFUL
TO OVERTAKE**





TAKE IT EASY. THE REST WILL FOLLOW

Zurücklehnen war noch nie so einfach. Der Audi R8 Spyder V10 performance quattro in Kemoragrau Metallic mit Frontscheibenrahmen in Schwarz glänzend lässt Sie alles andere im Rückspiegel vergessen. Dank erweitertem Optipaket schwarz glänzend passen sich auch die Audi Ringe und Schriftzüge diesem sportlich-eleganten Farbton an. Für ein Statement ganz ohne Worte.

Die Werte für Kraftstoffverbrauch und CO₂-Emissionen finden Sie auf Seite 46.

Bei den gezeigten bzw. beschriebenen Ausstattungen handelt es sich teilweise um Sonderausstattungen gegen Mehrpreis. Detaillierte Angaben zu Serien- und Sonderausstattungen erhalten Sie unter www.audi.com oder bei Ihrem Audi Partner.

FIRST PLACE FOR THE FRONT ROW

Nehmen Sie Platz und verweisen Sie andere auf ihre Plätze. Das Interieur des Audi R8 Spyder V10 performance quattro überzeugt durch hochwertige Qualität und Materialauswahl. In Pastellsilber oder Palominobraun bieten Ihnen die R8-Sportsitze in Leder Feinnappa mit Rautensteppung außergewöhnlichen Sitzkomfort – selbst auf der Langstrecke oder freiwilligen Umwegen, damit Sie den Fahrspaß in diesem offenen High-Performance-Sportwagen noch ein bisschen länger genießen können.

Die Werte für Kraftstoffverbrauch und CO₂-Emissionen finden Sie auf Seite 46.

Bei den gezeigten bzw. beschriebenen Ausstattungen handelt es sich teilweise um Sonderausstattungen gegen Mehrpreis. Detaillierte Angaben zu Serien- und Sonderausstattungen erhalten Sie unter www.audi.com oder bei Ihrem Audi Partner.

OPEN FOR ADVENTURE

Sein nächstes Ziel: die Horizontlinie überqueren. Großzügige, auf Wunsch schwarz glänzende Luftauslässe mit serienmäßiger Einfassung in Carbon glänzend auf der Dachabdeckung sowie das vollautomatische Verdeck, das sich in nur 20 Sekunden vollständig öffnet, vermitteln ein unnachahmliches Gefühl persönlicher Freiheit. Den Audi R8 Spyder V10 performance quattro zu bewegen, zaubert Ihnen ein Lächeln ins Gesicht, das jede Fahrt überdauert.

Die Werte für Kraftstoffverbrauch und CO₂-Emissionen finden Sie auf Seite 46.

Bei den gezeigten bzw. beschriebenen Ausstattungen handelt es sich teilweise um Sonderausstattungen gegen Mehrpreis. Detaillierte Angaben zu Serien- und Sonderausstattungen erhalten Sie unter www.audi.com oder bei Ihrem Audi Partner.

ALL-EXCLUSIVE RIDE

Persönlichkeit zeigt sich auf den ersten Blick. Und auf den zweiten. Und dritten.

Mit Audi exclusive verwandeln Sie den Audi R8 in Ihren persönlichen Audi R8: zum Beispiel mit individuellen Lackierungen und Lederausstattungen mit Kontrastnähten in exklusiven Farbkombinationen sowie einer Personalisierung¹ der Sideblades mit einem mattierten Schriftzug oder einem Logo Ihrer Wahl. Damit sich einzigartiger Charakter nicht nur hinter dem Steuer zeigt.



Die Werte für Kraftstoffverbrauch und CO₂-Emissionen finden Sie auf Seite 46.

Bei den genannten bzw. beschriebenen Ausstattungen handelt es sich teilweise um Sonderausstattungen gegen Mehrpreis. Detaillierte Angaben zu Serien- und Sonderausstattungen erhalten Sie unter www.audi.com oder bei Ihrem Audi Partner.

¹ Nicht erhältlich für Sideblades in Matteeffektlackierung oder Unilackierung Weiß.





Die Werte für Kraftstoffverbrauch und CO₂-Emissionen finden Sie auf Seite 46.

Bei den gezeigten bzw. beschriebenen Ausstattungen handelt es sich teilweise um Sonderausstattungen gegen Mehrpreis. Detaillierte Angaben zu Serien- und Sonderausstattungen erhalten Sie unter www.audi.com oder bei Ihrem Audi Partner.



THE ART OF PERFORMANCE

Wahre Kunst erkennt man daran, dass sie einen bewegt. Mit Audi exclusive können Sie im Audi R8 Ihren Wünschen nahezu freien Lauf lassen. Werden Sie kreativ und erkennen Sie sich in Ihrem maßgeschneiderten Audi wieder.



GENES OF A CHAMPION

DER AUDI R8 LMS

Die neue Generation des Audi R8 LMS startete 2019 in ihre Debütsaison. Mit einem eindrucksvollen Doppelsieg bei den 24 Stunden von Dubai bewies der neue Rennwagen auf Anhieb über die längste Distanz im Rennsport sein Können. Damit setzt er eine große Erfolgsserie fort, denn es war bereits der zwölfte Gesamtsieg eines Audi R8 LMS bei einem 24-Stunden-Rennen.

2009 hat Audi Sport sein Kundensportprogramm initiiert und begeistert inzwischen Kunden und Fans in Amerika, Asien, Australien und Europa mit seinen Produkten und Programmen. Im Wettbewerb mit bis zu elf weiteren Marken und Starterfeldern von teilweise mehr als 50 Rennwagen ist der Audi R8 LMS so erfolgreich, weil er durch Aerodynamik, Leichtbau, Sicherheit und Kundenfreundlichkeit besticht. Sein seriennaher 5,2-Liter-V10-Motor gibt je nach Reglement bis zu 430 kW über ein sequenzielles 6-Gang-Sportgetriebe an die Hinterräder ab. Der Audi Space Frame (ASF) mit dem intelligenten Materialmix aus Aluminium, einer CFK-Strukturkomponente und einem Stahlüberrollkäfig garantiert eine erstklassige Leichtbaugüte. Viele weitere Sicherheitseinrichtungen komplettieren das Schutzkonzept.

Der TCR-Tourenwagen Audi RS 3 LMS und der Sportwagen Audi R8 LMS GT4 ergänzen das Modellangebot von Audi Sport customer racing für internationale Rennserien in Wachstumsmärkten rund um den Globus.

Weitere Informationen auf www.audi.com/audisport

Die Werte für Kraftstoffverbrauch und CO₂-Emissionen finden Sie auf Seite 46.

Bei den gezeigten bzw. beschriebenen Ausstattungen handelt es sich teilweise um Sonderausstattungen gegen Mehrpreis. Detaillierte Angaben zu Serien- und Sonderausstattungen erhalten Sie unter www.audi.com oder bei Ihrem Audi Partner.

YOUR AUDI IS PAINTED NOT JUST ONCE

But several times.

Wählen Sie die Lackfarbe nach Ihren individuellen Wünschen. Wie wäre es beispielsweise mit Ascariblau Metallic – einer typischen Außenfarbe für Audi Sport performance-Modelle – oder Kemoragrau Metallic? Ganz gleich, für welche Farbe Sie sich entscheiden. Sie können sich darauf verlassen, dass wir beim Lackierprozess auf hervorragende Qualität setzen: Obwohl der Lack auf einem Audi R8 nicht dicker ist als ein menschliches Haar, besteht er aus vier Schichten. Bei der Matteffektlackierung sogar aus sechs. Damit Ihr Audi R8 vor Umwelteinflüssen und Abnutzungen bestmöglich geschützt ist. Und sich Ihre Persönlichkeit auch äußerlich widerspiegelt.

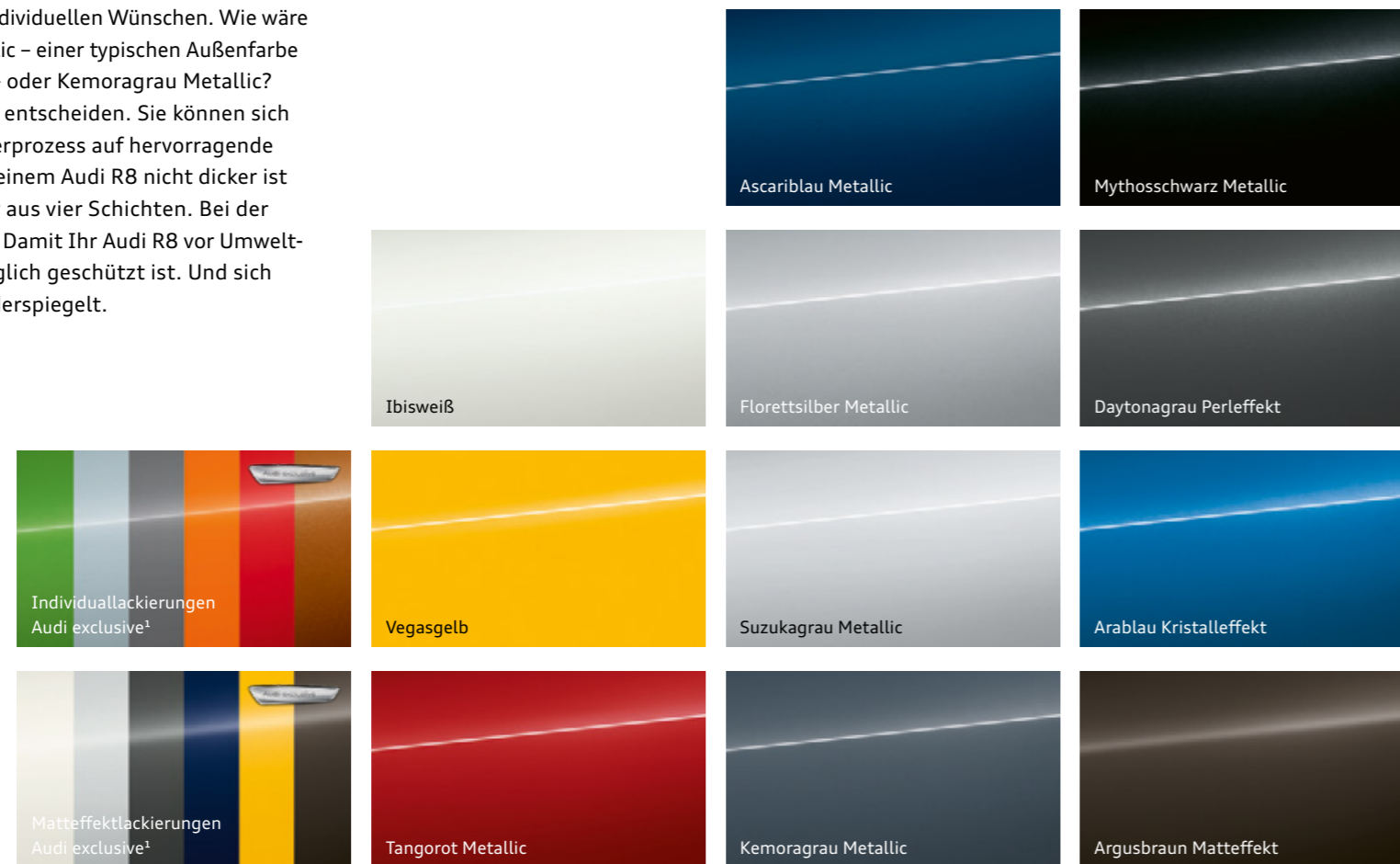

EXPRESS YOURSELF

In every way.

Für einen einzigartigen Auftritt. Mit Charakter. Wählen Sie aus verschiedenen Sideblades des Audi R8 Ihren Favoriten – zum Beispiel Mythoschwarz Metallic oder Carbon glänzend – und nutzen Sie die Personalisierung¹ von Audi exclusive, um Ihren Audi R8 mit einem matten Logo oder Schriftzug Ihrer Wahl ganz individuell zu gestalten. So lässt Ihnen auch der Audi R8 Spyder selbst mit geschlossenem Verdeck alle Freiheiten. Wählen Sie nach Ihrem persönlichen Geschmack das hochwertige Stoffverdeck aus den Farben Schwarz, Braun oder Rot.

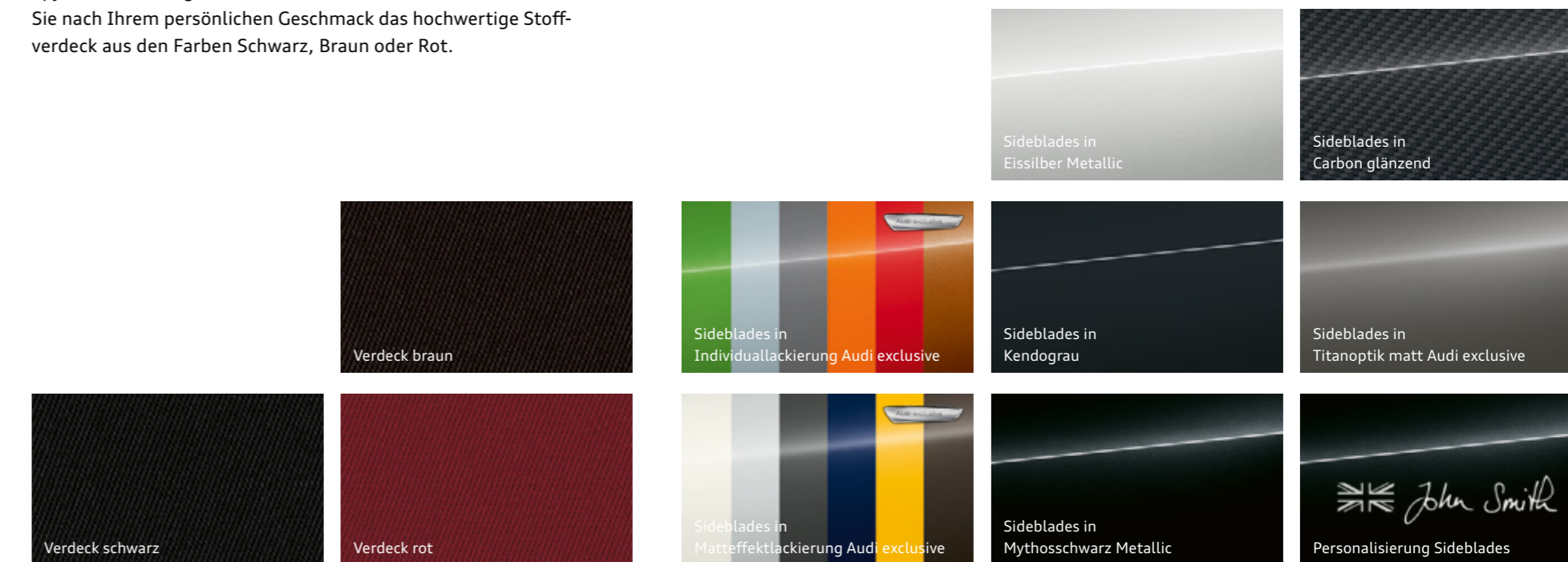

Die Werte für Kraftstoffverbrauch und CO₂-Emissionen finden Sie auf Seite 46.

Bei den gezeigten bzw. beschriebenen Ausstattungen handelt es sich teilweise um Sonderausstattungen gegen Mehrpreis. Detaillierte Angaben zu Serien- und Sonderausstattungen erhalten Sie unter www.audi.com oder bei Ihrem Audi Partner. ¹Über den genauen Einsatztermin informieren Sie sich bitte bei Ihrem Audi Partner.

¹Nicht erhältlich für Sideblades in Matteffektlackierung oder Unilackierung Weiß.

QUALITY WITH DISTINCTION

When it comes to your seats.

Hochwertige Materialien und erstklassige Verarbeitung kennzeichnen die Sitze, die sich in puncto Qualität und Anmutung ein Prädikat besonderer Prägung verdient haben: R8. Bei der Auswahl von Bezügen und Farben können Sie sich daher auf das Wichtigste konzentrieren: Ihren eigenen Geschmack.

Weitere Sitzbezüge unter www.audi.com

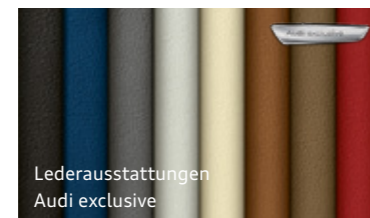

Lederausstattungen
Audi exclusive

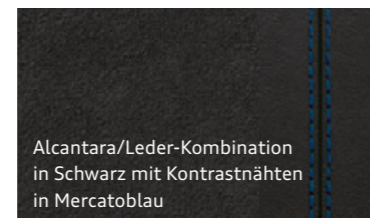

Alcantara/Leder-Kombination
in Schwarz mit Kontrastnähten
in Mercatoblau



Leder Feinnappa pastellsilber mit
Rautensteppung und Kontrastnähten
in Felsgrau

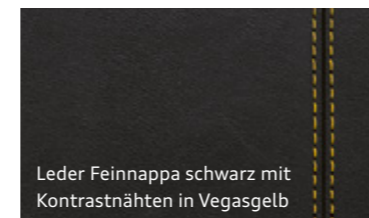

Leder Feinnappa schwarz mit
Kontrastnähten in Vegasgelb

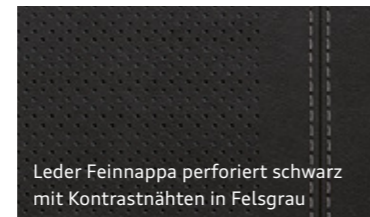

Leder Feinnappa perforiert schwarz
mit Kontrastnähten in Felsgrau

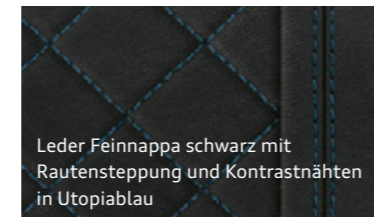

Leder Feinnappa schwarz mit
Rautensteppung und Kontrastnähten
in Utopiablau

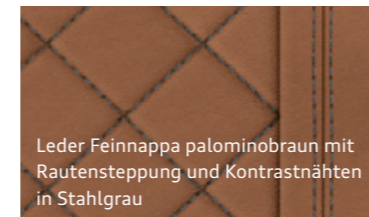

Leder Feinnappa palominobraun mit
Rautensteppung und Kontrastnähten
in Stahlgrau

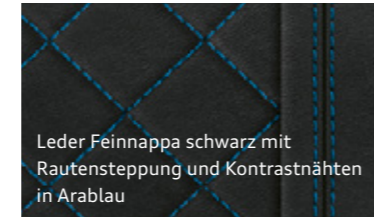

Leder Feinnappa schwarz mit
Rautensteppung und Kontrastnähten
in Arablau

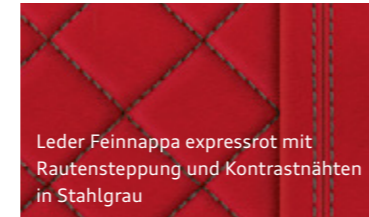

Leder Feinnappa expressrot mit
Rautensteppung und Kontrastnähten
in Stahlgrau

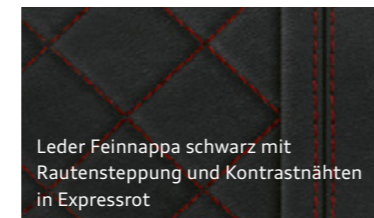

Leder Feinnappa schwarz mit
Rautensteppung und Kontrastnähten
in Expressrot

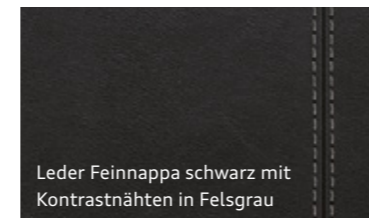

Leder Feinnappa schwarz mit
Kontrastnähten in Felsgrau

EXPERIENCE FASCINATION

Down to the last detail.

Mit den markanten Audi Dekoreinlagen unterstreichen Sie die Sportlichkeit auf den ersten Blick. Lassen Sie sich inspirieren von edlen Dekoreinlagen in Carbon Köper, Titanlack anthrazit matt oder Klavierlackoptik schwarz Audi exclusive für die Mittelkonsole, die Spange am Monoposto, die Einlagen in Tür und Instrumententafel auf der Beifahrerseite sowie von den erweiterten Dekoreinlagen in Carbon Köper für die Einfassung des Audi virtual cockpit und der Luftausströmer, die über Audi exclusive passend zur Außenlackierung gewählt werden können. Stets hochwertig, präzise verarbeitet und harmonisch in das Interieur eingefügt.



Dekoreinlagen/Luftausströmer
farbig lackiert Audi exclusive

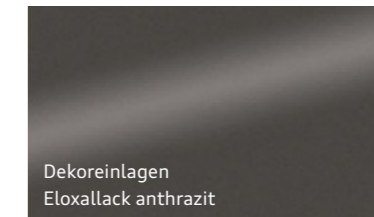

Dekoreinlagen
Eloxallack anthrazit

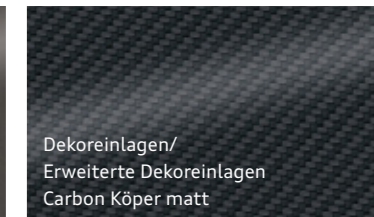

Dekoreinlagen/
Erweiterte Dekoreinlagen
Carbon Köper matt

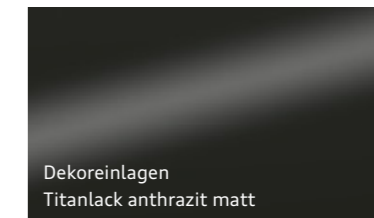

Dekoreinlagen
Titanlack anthrazit matt



Dekoreinlagen/
Erweiterte Dekoreinlagen
Carbon Köper glänzend

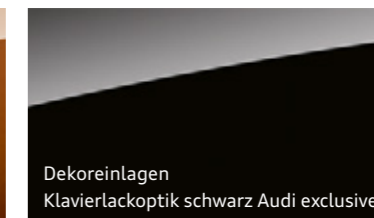

Dekoreinlagen
Klavierlackoptik schwarz Audi exclusive



Erweiterte Dekoreinlagen
Titanlack anthrazit glänzend

Die Werte für Kraftstoffverbrauch und CO₂-Emissionen finden Sie auf Seite 46.

Bei den gezeigten bzw. beschriebenen Ausstattungen handelt es sich teilweise um Sonderausstattungen gegen Mehrpreis. Detaillierte Angaben zu Serien- und Sonderausstattungen erhalten Sie unter www.audi.com oder bei Ihrem Audi Partner.

THE DIRECT CONNECTION BETWEEN AN AUDI AND THE ROAD

Audi Sport wheels.

Damit Sie auf jedem Meter Ihrer Fahrt ein gutes Gefühl begleitet, stehen Audi Sport Räder besonders auf dem Prüfstand und durchlaufen spezifische Testverfahren. So ermöglichen beispielsweise Härtetests hohe Stabilität. Die kupferbeschleunigte Essigsäure-Salz-Sprühnebel-Prüfung – kurz CASS – sorgt für größtmöglichen Korrosionsschutz. Mit diesen und vielen weiteren Maßnahmen sorgen wir bei jedem Audi Sport Rad für verlässliche Qualität – auch noch nach etlichen Kilometern. Ganz gleich, für welches der zahlreichen Designs Sie sich entscheiden.

Weitere Räder unter www.audi.com



19-Zoll-Aluminium-Gussräder im 5-V-Speichen-Design



19-Zoll-Aluminium-Schmiederäder im 5-Doppelspeichen-Design in Titanoptik matt, glanzgedreht¹



19-Zoll-Aluminium-Schmiederäder im 5-Doppelspeichen-Design in Anthrazitschwarz glänzend, glanzgedreht¹



20-Zoll-Aluminium-Gussräder im 5-V-Speichen-Evo-Design in Titanoptik matt, glanzgedreht¹



20-Zoll-Aluminium-Gussräder im 5-V-Speichen-Evo-Design in Bronze matt, glanzgedreht¹



20-Zoll-Aluminium-Gussräder im 5-V-Speichen-Evo-Design in Anthrazitschwarz glänzend, glanzgedreht¹



20-Zoll-Aluminium-Vollfräser im 5-Doppelspeichen-Dynamik-Design



20-Zoll-Aluminium-Vollfräser im 5-Doppelspeichen-Dynamik-Design in Titanoptik matt, glanzgedreht¹



20-Zoll-Aluminium-Vollfräser im 5-Doppelspeichen-Dynamik-Design in Anthrazitschwarz glänzend, glanzgedreht¹

Die Werte für Kraftstoffverbrauch und CO₂-Emissionen finden Sie auf Seite 46.

Bei den gezeigten bzw. beschriebenen Ausstattungen handelt es sich teilweise um Sonderausstattungen gegen Mehrpreis. Detaillierte Angaben zu Serien- und Sonderausstattungen erhalten Sie unter www.audi.com oder bei Ihrem Audi Partner. Angaben zu den technischen Eigenschaften der Reifen finden Sie auf Seite 47. ¹ Bitte beachten Sie die Besonderheiten zu den Rädern auf Seite 47.



Klassifizierungen von Reifenparametern

In der Tabelle finden Sie die Spannen der Kraftstoffeffizienzklasse, der Nasshaftungsklasse und der Klasse des externen Rollgeräusches zu den unterschiedlichen Reifengrößen des Audi R8.

	Reifengröße	Kraftstoff-effizienzklasse	Nasshaftungs-klasse	Klasse des externen Rollgeräusches	
Sommerreifen	245/35 R 19 vorn	E	A	67	
	295/35 R 19 hinten	C	A	68	
	245/30 R 20 vorn	E	B–A	71–70	
Winterreifen	305/30 R 20 hinten	E	B–A	73–72	
	245/30 R 20 vorn	E	C	72	
	295/30 R 20 hinten	E	C	75	

Die Bestellung eines bestimmten Reifens ist nicht möglich. Bezüglich des landesspezifischen Reifenangebotes fragen Sie bitte Ihren Audi Partner.

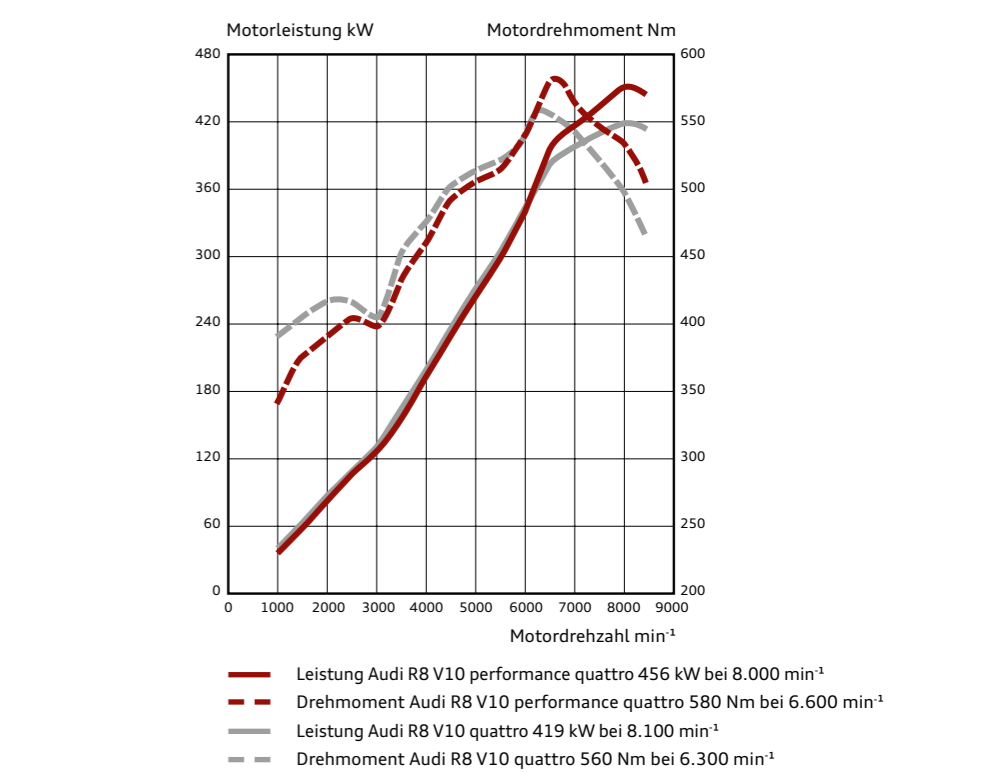

Erklärungen

¹ Der angegebene Wert wurde nach dem vorgeschriebenen Messverfahren (UN-R 85 in der gegenwärtig geltenden Fassung) ermittelt.

² Fahrzeugleergewicht mit Fahrer (75 kg) und Kraftstoffbehälter zu 90 % gefüllt, ermittelt nach der VO (EU) 1230/2012 in der gegenwärtig geltenden Fassung. Durch Sonderausstattungen können sich das Leergewicht und der Luftwiderstandsbeiwert des Fahrzeugs erhöhen, wodurch die mögliche Nutzlast bzw. Höchstgeschwindigkeit entsprechend verringert wird.

³ Die Verwendung von unverbleitem Kraftstoff SuperPlus schwefelfrei ROZ 100 nach DIN EN 228 wird empfohlen. Wenn nicht verfügbar: unverbleiter Kraftstoff SuperPlus schwefelfrei ROZ 98 oder Super schwefelfrei ROZ 95 nach DIN EN 228 mit geringer Leistungsminderung. Kraftstoffqualität bleifrei ROZ 95 mit einem maximalen Ethanolanteil von 10 % (E10) ist grundsätzlich verwendbar. Die Angaben zum Verbrauch beziehen sich auf den Betrieb mit Kraftstoff ROZ 95 nach 692/2008/EG.

⁴ Die angegebenen Verbrauchs- und Emissionswerte wurden nach den gesetzlich vorgeschriebenen Messverfahren ermittelt. Seit dem 1. September 2017 werden bestimmte Neuwagen bereits nach dem weltweit harmonisierten Prüfverfahren für Personenwagen und leichte Nutzfahrzeuge (Worldwide Harmonized Light Vehicles Test Procedure, WLTP), einem realistischeren Prüfverfahren zur Messung des Kraftstoffverbrauchs und der CO₂-Emissionen, typgenehmigt. Ab dem 1. September 2018 wird der WLTP schrittweise den Neuen Europäischen Fahrzyklus (NEFZ) ersetzen. Wegen der realistischeren Prüfbedingungen sind die nach dem WLTP gemessenen Kraftstoffverbrauchs- und CO₂-Emissionswerte in vielen Fällen höher als die nach dem NEFZ gemessenen. Weitere Informationen zu den Unterschieden zwischen WLTP und NEFZ finden Sie auf unserem Internetauftritt. Aktuell sind noch die NEFZ-Werte verpflichtend zu kommunizieren. Soweit es sich um Neuwagen handelt, die nach WLTP typgenehmigt sind, werden die NEFZ-Werte von den WLTP-Werten abgeleitet. Die zusätzliche Angabe der WLTP-Werte kann bis zu deren verpflichtender Verwendung freiwillig erfolgen. Sofern die NEFZ-Werte als Spannen angegeben werden, beziehen sie sich nicht auf ein einzelnes, individuelles Fahrzeug und sind nicht Bestandteil des Angebotes. Sie dienen allein Vergleichszwecken zwischen den verschiedenen Fahrzeugtypen. Zusatzausstattungen und Zubehör (Anbauteile, Reifenformat usw.) können relevante Fahrzeugparameter wie z. B. Gewicht, Rollwiderstand und Aerodynamik verändern und neben Witterungs- und Verkehrsbedingungen sowie dem individuellen Fahrverhalten den Kraftstoffverbrauch, den Stromverbrauch, die CO₂-Emissionen und die Fahrleistungswerte eines Fahrzeugs beeinflussen.

Wichtige Hinweise

Besonderheiten der Räder: Glanzgedrehte, glanzgefräste, polierte oder teilpolierte Aluminiumräder dürfen nicht bei winterlichen Straßenverhältnissen eingesetzt werden. Die Felgenoberfläche besitzt herstellungsbedingt keinen ausreichenden Korrosionsschutz und kann durch Streusalz oder Ähnliches dauerhaft beschädigt werden.

Sportlicher Fahrbetrieb: Die Modelle der Audi Sport GmbH werden für den Betrieb auf öffentlichen Straßen entwickelt und produziert. Im Vergleich zum Straßeneinsatz treten beim Einsatz auf Rundstrecken oder sonstigen abgesperrten Kursen (z. B. bei Fahrtrainings, Fahrerlehrgängen, Track days) deutlich höhere Fahrzeugbelastungen auf. Insbesondere Motor, Getriebe, Kupplung und Antriebsstrang sowie Fahrwerk, Bremsanlage und Reifen werden besonders stark beansprucht. Dies kann zu höherem Verschleiß führen. Informationen über die Besonderheiten beim Fahrzeugeinsatz auf Rundstrecken oder sonstigen abgesperrten Kursen erhalten Sie in der Bordliteratur oder bei Ihrem Audi Partner.

Audi R8 Coupé V10 quattro (419 kW)	Audi R8 Spyder V10 quattro (419 kW)	Audi R8 Coupé V10 quattro (419 kW)	Audi R8 Spyder V10 quattro (419 kW)
V10-Zylinder-Ottomotor mit kombinierter Saugrohr- und Benzindirekteinspritzung	V10-Zylinder-Ottomotor mit kombinierter Saugrohr- und Benzindirekteinspritzung	V10-Zylinder-Ottomotor mit kombinierter Saugrohr- und Benzindirekteinspritzung	V10-Zylinder-Ottomotor mit kombinierter Saugrohr- und Benzindirekteinspritzung
5.204 (4)	5.204 (4)	5.204 (4)	5.204 (4)
419/8.100	419/8.100	419/8.100	419/8.100
560/6.300	560/6.300	560/6.300	560/6.300
Permanenter Allradantrieb quattro	Permanenter Allradantrieb quattro	Permanenter Allradantrieb quattro	Permanenter Allradantrieb quattro
7-Gang S tronic	7-Gang S tronic	7-Gang S tronic	7-Gang S tronic
1.735	1.735	1.735	1.735
1.960	1.960	1.960	1.960
83	83	83	83
324	324	324	322
3,4	3,4	3,4	3,5
SuperPlus schwefelfrei ROZ 100 ³	SuperPlus schwefelfrei ROZ 100 ³	SuperPlus schwefelfrei ROZ 100 ³	SuperPlus schwefelfrei ROZ 100 ³
19,4	19,4	19,4	19,6
9,1	9,1	9,1	9,2
12,9	12,9	12,9	13,0
293	293	293	297
EU6	EU6	EU6	EU6

Audi R8 Spyder V10 performance quattro (456 kW)	Audi R8 Coupé V10 performance quattro (456 kW)	Audi R8 Spyder V10 performance quattro (456 kW)
V10-Zylinder-Ottomotor mit kombinierter Saugrohr- und Benzindirekteinspritzung	V10-Zylinder-Ottomotor mit kombinierter Saugrohr- und Benzindirekteinspritzung	V10-Zylinder-Ottomotor mit kombinierter Saugrohr- und Benzindirekteinspritzung
5.204 (4)	5.204 (4)	5.204 (4)
456/8.000	456/8.000	456/8.000
580/6.600	580/6.600	580/6.600
Permanenter Allradantrieb quattro	Permanenter Allradantrieb quattro	Permanenter Allradantrieb quattro
7-Gang S tronic	7-Gang S tronic	7-Gang S tronic
1.770	1.770	1.770
2.015	2.015	2.015
80	80	80
329	329	329
3,2	3,2	3,2
SuperPlus schwefelfrei ROZ 100 ³	SuperPlus schwefelfrei ROZ 100 ³	SuperPlus schwefelfrei ROZ 100 ³
20,2	20,2	20,2
9,2	9,2	9,2
13,3	13,3	13,3
301	301	301
EU6	EU6	EU6

Modell	Audi R8 Coupé V10 performance quattro (456 kW)	Audi R8 Coupé V10 performance quattro (456 kW)
Motorbauart	V10-Zylinder-Ottomotor mit kombinierter Saugrohr- und Benzindirekteinspritzung	V10-Zylinder-Ottomotor mit kombinierter Saugrohr- und Benzindirekteinspritzung
Hubraum in cm³ (Ventile pro Zylinder)	5.204 (4)	5.204 (4)
Max. Leistung ¹ in kW bei min ⁻¹	456/8.000	456/8.000
Max. Drehmoment in Nm bei min ⁻¹	580/6.600	580/6.600
Kraftübertragung		
Antriebsart	Permanenter Allradantrieb quattro	Permanenter Allradantrieb quattro
Getriebeart	7-Gang S tronic	7-Gang S tronic
Gewicht/Volumen		
Leergewicht ² in kg	1.670	1.770
Zul. Gesamtgewicht in kg	1.915	2.015
Tankinhalt ca. in l	73	80
Fahrleistung/Verbrauch		
Höchstgeschwindigkeit in km/h	331	329
Beschleunigung 0–100 km/h in s	3,1	3,2
Kraftstoffart	SuperPlus schwefelfrei ROZ 100 ³	SuperPlus schwefelfrei ROZ 100 ³
Kraftstoffverbrauch ⁴ in l/100 km		
innerorts	20,0	20,2
außerorts	9,0	9,2
kombiniert	13,1	13,3
CO ₂ -Emissionen ⁴ in g/km		
kombiniert	297	301
Abgasnorm	EU6	EU6

Audi R8 Coupé V10 performance quattro

Angaben in mm

Angaben der Abmessungen bei Fahrzeugleergewicht. Gepäckraumvolumen¹ 112 l, zusätzliches Gepäckraumvolumen¹ hinter Fahrer- und Beifahrersitz 226 l. Wendekreis ca. 11,2 m.
*Maximaler Kopfraum. **Breite Ellbogenraum. ***Breite Schulterraum.

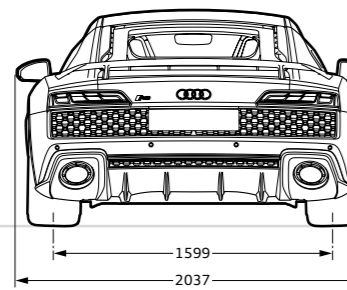
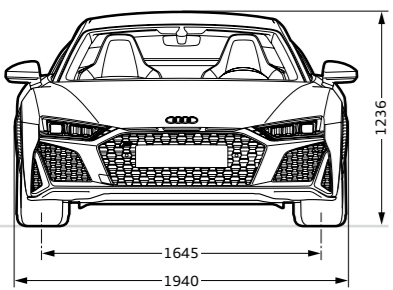
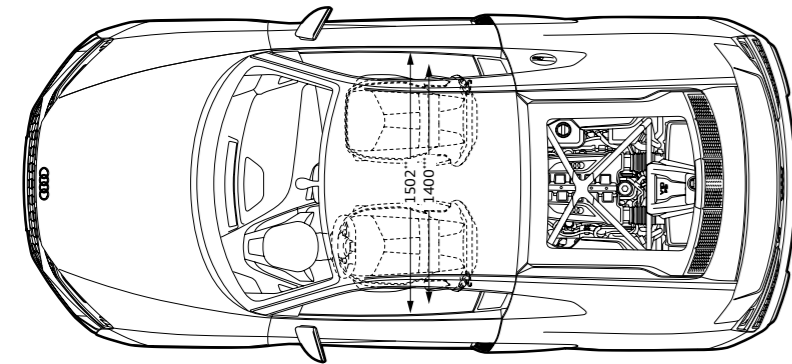
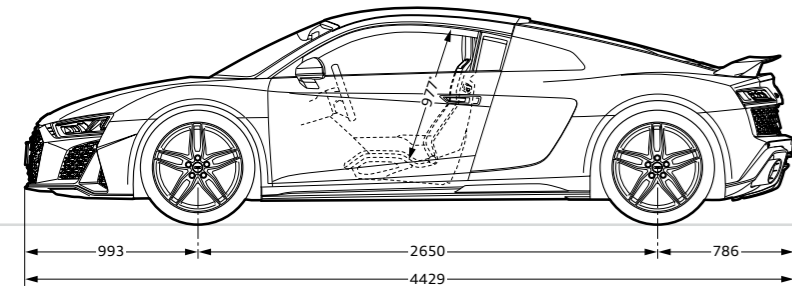

Audi R8 Spyder V10 performance quattro

Angaben in mm

Angaben der Abmessungen bei Fahrzeugleergewicht. Gepäckraumvolumen¹ 112 l. Wendekreis ca. 11,2 m.
*Maximaler Kopfraum. **Breite Ellbogenraum. ***Breite Schulterraum.

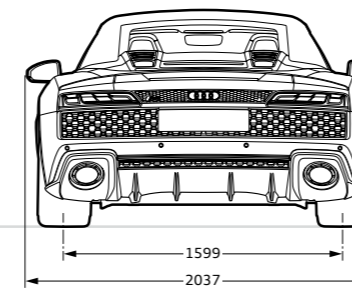
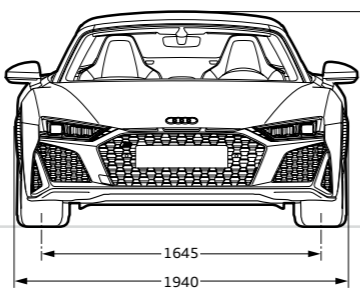
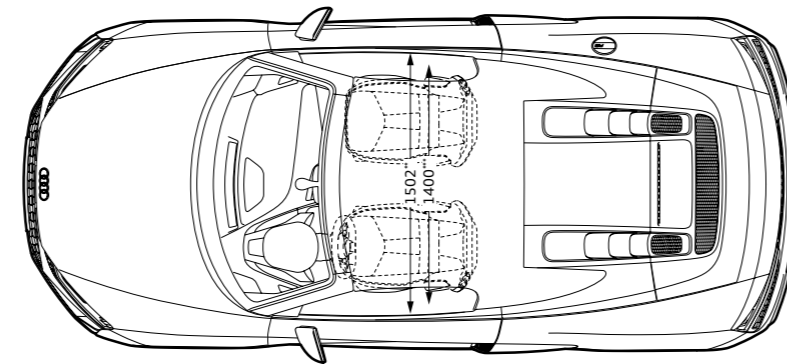
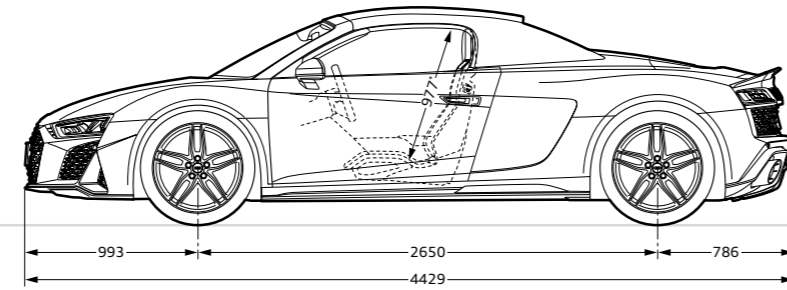

Ausstattung des abgebildeten Audi R8 Coupé V10 performance quattro (Seite 6-21):

Lackierung: Ascariblau Metallic
Sideblades: Titanoptik matt Audi exclusive
Räder: Aluminium-Vollfräsräder im 5-Doppelspeichen-Dynamik-Design in Titanoptik matt, glanzgedreht²
Sitze/Sitzbezüge: R8-Schalensitze in Alcantara/Leder-Kombination schwarz mit Kontrastnähten in Mercatoblau
Dekoreinlagen: Carbon Köper glänzend
Weitere Ausstattungen: Optikpaket Titanoptik matt, Außenspiegel in Titanoptik matt, erweitertes Optikpaket mit Audi Ringen und Schriftzügen in Schwarz glänzend Audi exclusive, R8 performance-Designpaket, Bremssättel rot glänzend lackiert

Ausstattung des abgebildeten Audi R8 Spyder V10 performance quattro (Seite 22-33):

Lackierung: Kemoragrau Metallic
Sideblades: Carbon glänzend
Räder: Aluminium-Vollfräsräder im 5-Doppelspeichen-Dynamik-Design in Anthrazitschwarz glänzend, glanzgedreht²
Sitze/Sitzbezüge: R8-Sportsitze in Leder Feinnappa palominobraun mit Rautensteppung in Stahlgrau
Dekoreinlagen: Carbon Köper glänzend
Weitere Ausstattungen: Optikpaket Carbon glänzend, erweitertes Optikpaket mit Audi Ringen und Schriftzügen in Schwarz glänzend Audi exclusive, Bremssättel rot glänzend lackiert

Ausstattung des abgebildeten Audi R8 Coupé V10 quattro (S. 34/35):

Lackierung: Individuallackierung Audi exclusive in Nardograu
Sideblades: Individuallackierung Audi exclusive in Tangorot Metallic, Personalisierung der Sideblades unten Audi exclusive mit matten Audi Ringen
Räder: 20-Zoll-Aluminium-Gussräder im 5-V-Speichen-Evo-Design in Anthrazitschwarz glänzend, glanzgedreht²
Sitze/Sitzbezüge: R8-Sportsitze in Volllederausstattung Feinnappa mit Rautensteppung Audi exclusive in Karmesinrot/Diamantsilber mit Kontrastnähten in Diamantsilber
Dekoreinlagen: Carbon Köper glänzend
Weitere Ausstattungen: Bedienelemente in Alcantara/Leder Audi exclusive mit 12-Uhr-Markierung in Karmesinrot und Kontrastnähten in Diamantsilber, Airbagkappe in Leder Audi exclusive in Schwarz, Dachhimmel in Alcantara Audi exclusive in Schwarz mit Rautensteppung in Diamantsilber, Luftausströmer farbig lackiert Audi exclusive in Suzukagrau Metallic, Fußmatten mit R8-Schriftzug Audi exclusive mit Kedern und Kontrastnähten in Karmesinrot und Biesen in Diamantsilber

Ausstattung des abgebildeten Audi R8 Spyder V10 quattro (S. 36/37):

Lackierung: Individuallackierung Audi exclusive in Amalfiweiß
Sideblades: Individuallackierung Audi exclusive in Nardograu
Sitze/Sitzbezüge: R8-Sportsitze in Volllederausstattung Feinnappa mit Rautensteppung Audi exclusive in Jetgrau/Alaskablau mit Kontrastnähten in Alaskablau
Dekoreinlagen: Klavierlackoptik schwarz Audi exclusive
Weitere Ausstattungen: Bedienelemente in Leder Audi exclusive mit Kontrastnähten in Alaskablau, Airbagkappe in Leder Audi exclusive in Schwarz, Frontscheibenrahmen in Alcantara Audi exclusive in Schwarz, Dekoreinlagen Klavierlackoptik schwarz Audi exclusive, Fußmatten Audi exclusive mit Kedern in Jetgrau sowie Biesen und Kontrastnähten in Alaskablau

Die Werte für Kraftstoffverbrauch und CO₂-Emissionen finden Sie auf Seite 46.

Bei den gezeigten bzw. beschriebenen Ausstattungen handelt es sich teilweise um Sonderausstattungen gegen Mehrpreis. Detaillierte Angaben zu Serien- und Sonderausstattungen erhalten Sie unter www.audi.com oder bei Ihrem Audi Partner.

¹Technische Spezifikationen beziehen sich auf ein Basisfahrzeug ohne landesspezifische Setzungen und gewählte Sonderausstattungen. ²Bitte beachten Sie die Besonderheiten zu den Rädern auf Seite 47.



 Audi Sport

Audi Sport GmbH
NSU-Straße 24-32
74172 Neckarsulm
Stand: Juni 2019

Printed in Germany
958/1121.N0.09

Die in diesem Katalog gezeigten und beschriebenen Fahrzeuge und Ausstattungen sowie einige der aufgeführten Dienstleistungen sind nicht in allen Ländern erhältlich. Die abgebildeten Fahrzeuge sind teilweise mit Sonderausstattungen gegen Mehrpreis ausgerüstet. Die Angaben über Lieferumfang, Aussehen, Leistungen, Maße und Gewichte, Kraftstoffverbrauch und Betriebskosten der Fahrzeuge entsprechen den zum Zeitpunkt der Drucklegung vorhandenen Kenntnissen. Abweichungen in Farbe und Form von den Abbildungen, Irrtümer und Druckfehler bleiben vorbehalten. Änderungen sind vorbehalten. Nachdruck, auch auszugsweise, nur mit schriftlicher Genehmigung der AUDI AG.

Das Papier dieses Katalogs wurde aus chlorfrei gebleichtem Zellstoff hergestellt.

