



# Der neue GLE.

Gültig ab 20. April 2023



Der neue Mercedes-Benz GLE

---

# Willkommen.

Willkommen zur aktuellen Edition der Mercedes-Benz Preisliste für die GLE Modelle. Hier erfahren Sie alles, was Sie schon immer über die Modelle wissen wollten.

Sie ist zu 100 Prozent interaktiv, so dass Sie in Ihrem eigenen Tempo durch die Inhalte navigieren können.



# Der neue GLE: Unzählige Stärken.

Der neue Mercedes-Benz GLE setzt als Premium-SUV ganz neue Massstäbe. Das neue Modell ist da keine Ausnahme: Sein Exterieurdesign ist unverkennbar, das Interieur luxuriös-elegant, und die Technologie sorgt für ein grossartiges Fahrerlebnis. Durch das ausgeklügelte Sicherheitskonzept wird sensationelles Fahrvergnügen geboten.

Gleichzeitig ist das Interieur so individuell wie Sie möchten. Es kann ganz nach Ihrem Wunsch angepasst werden. Mit einem Wort ist der GLE vor allem eines: überlegen.

Highlights

---

Motoroptionen

---

Ausstattungslinien

---

Mercedes-AMG

---

Sonderausstattung

---

Laden

---

Digitale Extras

---

Technische Daten

---



Der neue Mercedes-Benz GLE

---

# Highlights.



## Kraftvoll, elegant und sportlich.

Die neue Frontschürze mit ihrer noch markanteren Form betont das kraftvolle, sportliche Aussehen des GLE. Der neu gestaltete Kühlergrill mit zwei Lamellen im SUV-Design ist ein echter Hingucker. Er ist in Hightech-Silber lackiert und besitzt Chromeinsätze und vertikale Finnen mit schwarzer Hochglanzoberfläche.

Der Kühlergrill wurde mit dem AMG Line Exterieur ebenfalls verbessert: Er wird jetzt als diamantierter Kühlergrill mit Mercedes-Benz Muster in Chrom und einzelner Lamelle geliefert.





## Mehr Leistung, weniger Verbrauch.

Die beiden Plug-in-Hybriden mit Benzin- oder Dieselmotor können in Zukunft über das AC-Ladesystem mit bis zu 11 kW und über das DC-Schnellladesystem mit bis zu 64 kW aufgeladen werden.

## Verbesserte Fahrleistung.

Die 4-Zylinder-Motoren mit verbesserter Leistung und optimiertem Drehmoment sowie das 9G-TRONIC Automatikgetriebe und das 4MATIC Allradantriebssystem als Standardausführung bringen das charakteristische Mercedes-Benz Fahrerlebnis auf ein völlig neues Niveau.

Dank des integrierten Starter-Generators in allen 4-Zylinder-Motorvarianten wurden der Kraftstoffverbrauch weiter reduziert und das Beschleunigungsverhalten noch verbessert.







## Moderner Luxus auf hohem Niveau.

Das neue Design und die neuen Funktionen verleihen dem luxuriös-eleganten Interieur des GLE eine exklusive Note.

Der GLE verwöhnt Fahrer und Passagiere nun mit einem noch exklusiveren Ambiente. Ein besonders exklusives Element sind die neuen eckigen Lüftungsschlitze mit Chromlamellen, die bisher nur im Mercedes-Maybach GLS zu finden waren.



Der neue Mercedes-Benz GLE

# Motoroptionen.





# GLE – Motorübersicht

	Baumuster- nummer	Leistung in kW & PS	Hubraum in ccm	CO <sub>2</sub> in g/km <sup>1</sup>	Getriebe	Ausstattungslineie Entry	<b>STANDARD AUSSTATTUNG</b>  <b>Preis inkl. MwSt. und NoVA</b> Preis exkl. MwSt. und NoVA
GLE 400 e 4MATIC	167.146	185 kW (+100 kW) 252 PS (+136 PS)	1999	25 - 20	<b>9G-TRONIC Automatikgetriebe</b>	<b>Advanced Plus</b>	<b>EUR 96.240,—</b> EUR 80.200,—
Mercedes-AMG GLE 53 4MATIC+	167.161	320 kW (+15 kW) 435 PS (+20 PS)	2999	244 - 235	<b>AMG SPEEDSHIFT TCT 9G</b>	<b>Advanced Plus</b>	<b>EUR 136.932,—</b> EUR 90.293,88
Mercedes-AMG GLE 63 S 4MATIC+	167.189	450 kW (+16 kW) 612 PS (+22 PS)	3982	291 - 284	<b>AMG SPEEDSHIFT TCT 9G</b>	<b>Premium</b>	<b>EUR 217.154,—</b> EUR 134.310,26

\* Informationen zum offiziellen Kraftstoffverbrauch und den offiziellen spezifischen CO<sub>2</sub>-Emissionen neuer Personenkraftwagen finden Sie am **Dokumentende**.

Sämtliche Preise in dieser Preisliste sind nicht kartellgebunden und stellen unverbindliche Preisempfehlungen dar. Sie verstehen sich freibleibend jeweils für das serienmäßige Fahrzeug ab österreichischer Vertretung. Die Kaufpreise für Sonderausstattungen gelten nur für den Einbau im Herstellerwerk. Änderung in Konstruktion und Ausstattung sowie Satz- und Druckfehler vorbehalten.

Die Fahrzeug-Listenpreise inkl. NoVA und 20 % MwSt. berücksichtigen die Bestimmungen des Normverbrauchsabgabegesetzes in der jeweils gültigen Fassung. Die Sonderausstattungspreise sind Listenpreise exkl. NoVA und 20 % MwSt. Zur Errechnung der Bruttopreise sind der modellabhängige Faktor für die NoVA sowie 20 % MwSt. hinzuzurechnen. Dieser Faktor ist abhängig von Getriebeart, Reifendimension und dem entsprechenden Rollwiderstand des Reifens.

Die Verfügbarkeit des Kommunikationsmoduls (LTE) ist für bestimmte Fahrzeuge aufgrund von Lieferengpässen vorübergehend eingeschränkt. Bitte beachten Sie, dass insbesondere die Dienste von Mercedes me connect inklusive Notrufsystem (eCall) in den betroffenen Fahrzeugen nicht verfügbar sind. Laufende aktuelle Informationen erhalten Sie bei Ihrem Mercedes-Benz Partner.

Vorübergehend kann es aufgrund von Lieferengpässen von Fahrzeugkomponenten (insbesondere Halbleitern) zu eingeschränkten Verfügbarkeiten kommen. Fortlaufend aktualisierte Informationen erhalten Sie auf unserer Homepage sowie bei Ihrem Mercedes-Benz Händler.



# GLE – Motorübersicht

## STANDARD AUSSTATTUNG

	Baumuster- nummer	Leistung in kW & PS	Hubraum in ccm	CO <sub>2</sub> in g/km <sup>1</sup>	Getriebe	Ausstattungsline Entry	<b>Preis inkl. MwSt. und NoVA</b> Preis exkl. MwSt. und NoVA
GLE 300 d 4MATIC	167.109	198 kW (+15 kW) 269 PS (+20 PS)	1993	204 - 181	<b>9G-TRONIC</b> <b>Automatikgetriebe</b>	<b>Advanced</b>	<b>EUR 92.418,—</b> EUR 67.645,59
GLE 350 de 4MATIC	167.106	145 kW (+100 kW) 197 PS (+136 PS)	1993	23 - 17	<b>9G-TRONIC</b> <b>Automatikgetriebe</b>	<b>Advanced</b>	<b>EUR 94.440,—</b> EUR 78.700,—
GLE 450 d 4MATIC	167.133	272 kW (+15 kW) 370 PS (+20 PS)	2989	229 - 202	<b>9G-TRONIC</b> <b>Automatikgetriebe</b>	<b>Advanced Plus</b>	<b>EUR 107.737,—</b> EUR 75.605,—

\* Informationen zum offiziellen Kraftstoffverbrauch und den offiziellen spezifischen CO<sub>2</sub>-Emissionen neuer Personenkraftwagen finden Sie am **Dokumentende**.

Sämtliche Preise in dieser Preisliste sind nicht kartellgebunden und stellen unverbindliche Preisempfehlungen dar. Sie verstehen sich freibleibend jeweils für das serienmäßige Fahrzeug ab österreichischer Vertretung. Die Kaufpreise für Sonderausstattungen gelten nur für den Einbau im Herstellerwerk. Änderung in Konstruktion und Ausstattung sowie Satz- und Druckfehler vorbehalten.

Die Fahrzeug-Listenpreise inkl. NoVA und 20 % MwSt. berücksichtigen die Bestimmungen des Normverbrauchsabgabegesetzes in der jeweils gültigen Fassung. Die Sonderausstattungspreise sind Listenpreise exkl. NoVA und 20 % MwSt. Zur Errechnung der Bruttopreise sind der modellabhängige Faktor für die NoVA sowie 20 % MwSt. hinzuzurechnen. Dieser Faktor ist abhängig von Getriebeart, Reifendimension und dem entsprechenden Rollwiderstand des Reifens.

Die Verfügbarkeit des Kommunikationsmoduls (LTE) ist für bestimmte Fahrzeuge aufgrund von Lieferengpässen vorübergehend eingeschränkt. Bitte beachten Sie, dass insbesondere die Dienste von Mercedes me connect inklusive Notrufsystem (eCall) in den betroffenen Fahrzeugen nicht verfügbar sind. Laufende aktuelle Informationen erhalten Sie bei Ihrem Mercedes-Benz Partner.

Vorübergehend kann es aufgrund von Lieferengpässen von Fahrzeugkomponenten (insbesondere Halbleitern) zu eingeschränkten Verfügbarkeiten kommen. Fortlaufend aktualisierte Informationen erhalten Sie auf unserer Homepage sowie bei Ihrem Mercedes-Benz Händler.



Der neue Mercedes-Benz GLE

# Ausstattungs- linien.





# Base Line



## Advanced Serienausstattung

- Sitzheizung für Fahrer und Beifahrer
- MULTIBEAM LED
- Smartphone-Integration



## Advanced Plus

Preis exkl. MwSt. und NoVA

EUR 3.780,— bis EUR 3.805,—

- Burmester®-Surround-Sound-System
- MBUX Augmented Reality für die Navigation
- Memory-Paket



Advanced



## Premium

Preis exkl. MwSt. und NoVA

EUR 5.945,— bis EUR 9.750,—

- Sitzklimatisierung für Fahrer und Beifahrer
- Head-up-Display
- Panorama-Schiebedach



Advanced Plus



Advanced

Preise exkl. MwSt. und NoVA

# AMG Line



## Advanced Plus

Preis exkl. MwSt. und NoVA

EUR 4.770,— bis EUR 8.575,—

- Sitzheizung für Fahrer und Beifahrer
- MULTIBEAM LED
- Smartphone-Integration



## Premium

Preis exkl. MwSt. und NoVA

EUR 9.035,— bis EUR 12.840,—

- Sitzklimatisierung für Fahrer und Beifahrer
- Head-up-Display
- Panorama-Schiebedach

+

Advanced Plus



## Premium Plus

Preis exkl. MwSt. und NoVA

EUR 12.735,— bis EUR 16.540,—

- MBUX Interieur-Assistent
- Multikontursitze für Fahrer und Beifahrer
- Umfeldbeleuchtung mit animierter Projektion des Mercedes-Benz Patterns

+

Premium

+

Advanced Plus

Preise exkl. MwSt. und NoVA

Vorübergehend kann es aufgrund von Lieferengpässen von Fahrzeugkomponenten (insbesondere Halbleitern) zu eingeschränkten Verfügbarkeiten kommen. Fortlaufend aktualisierte Informationen erhalten Sie auf unserer Homepage sowie bei Ihrem Mercedes-Benz Händler.





# Advanced

---

Serienausstattung

## Aussenausstattung

- Adaptiver Fernlicht-Assistent Plus (628)
- Wärmedämmend dunkel getöntes Glas (840)
- MULTIBEAM LED (642)

## Innenausstattung

- Sitzheizung für Fahrer und Beifahrer (873)

## Technik

- Ladekabel für Wallbox und öffentliche Ladestationen, 5 m, glatt (9B2)
- Vorrüstung für digitale Schlüsselübergabe (20U)
- Remote Services Premium (34U)
- Remote und Charging Services Plus (38U)
- Smartphone-Integration (14U)
- Verkehrszeichen-Assistent (513)
- TIREFIT (B51)
- Kabelloses Ladesystem für mobile Endgeräte vorne (897)





**Advanced**

Advanced Plus

Premium

Räder

Polsterung

Vergleich der Linien



Standard-Interieur mit ARTICO Kunstleder schwarz (111A)



MULTIBEAM LED (642)

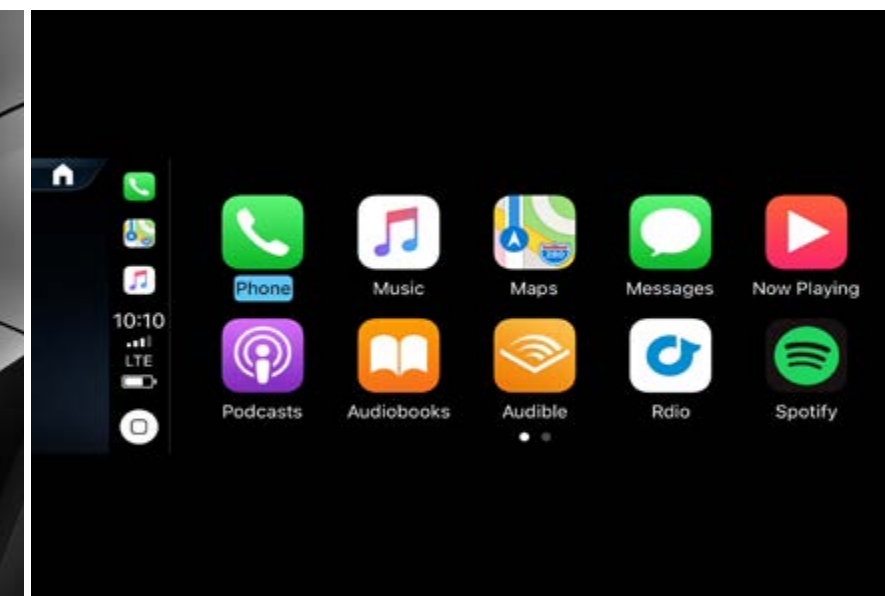

Smartphone-Integration (14U)



Sitzheizung für Fahrer und Beifahrer (873)

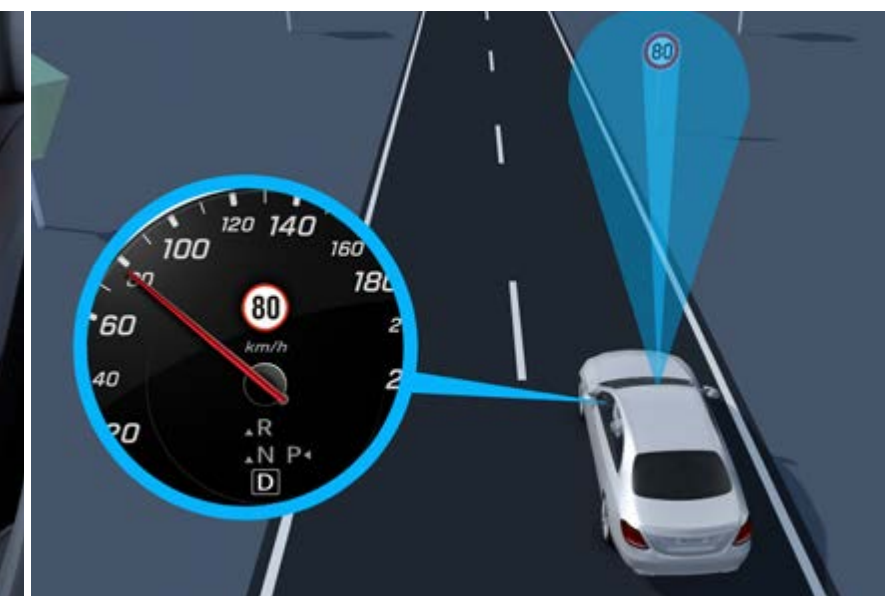

Verkehrszeichen-Assistent (513)





# Advanced Plus

---

Preis exkl. MwSt. und NoVA

Von EUR **3.780,-**

bis EUR **3.805,-**



## **Zusatzausstattung zur Ausstattungslinie Advanced:**

- Totwinkel-Assistent (234)
- Burmester®-Surround-Soundsystem (810)
- KEYLESS-GO Komfort-Paket (P17)
- Memory-Paket (P64)
- MBUX Augmented Reality für die Navigation (U19)
- Park-Paket mit 360°-Kamera (P47)
- Transparente Motorhaube (04U)
- Ausstiegswarnfunktion (273)



Advanced

**Advanced Plus**

Premium

Räder

Polsterung

Vergleich der Linien



Standard-Interieur mit ARTICO Kunstleder schwarz (111A)



Memory-Paket (P64)  
Burmester®-Surround-Soundsystem (810)



KEYLESS-GO Komfort-Paket (P17)



MBUX Augmented Reality für die Navigation (U19)



Park-Paket mit 360°-Kamera (P47)





# Premium

Preis exkl. MwSt. und NoVA

Von EUR **5.945,-**  
bis EUR **9.750,-**

## Zustausstattung zur Ausstattungslinie Advanced Plus:

- AIRMATIC Paket (489)
- AIR BALANCE Paket (P21)
- Sitzklimatisierung für Fahrer und Beifahrer (401)
- ENERGIZING Paket (PBP)
- Head-up-Display (463)
- Panorama-Schiebedach (413)
- Getränkehalter mit Temperaturkontrolle (311)
- Klimatisierungsautomatik  
THERMOTRONIC (581)
- Fahrwerk mit adaptivem  
Dämpfungssystem (215)





Advanced

Advanced Plus

**Premium**

Räder

Polsterung

Vergleich der Linien



Standard-Interieur mit Rauleder/Leder schwarz (201A)



Sitzklimatisierung für Fahrer und Beifahrer (401)



Head-up-Display (463)



Panorama-Schiebedach (413)



Klimatisierungsautomatik THERMOTRONIC (581)



Advanced

Advanced Plus

Premium

Räder

Polsterung

Vergleich der Linien

## Räder - 19"/20"



48,3 cm (19") Leichtmetallräder im  
10-Speichen-Design (27R)  
**Serienausstattung**



48,3 cm (19") Leichtmetallräder  
im 5-Speichen-Design (R57)  
**Optional (EUR 300,—)**



50,8 cm (20") Leichtmetallräder im  
5-Doppelspeichen-Design (30R)  
**Optional (EUR 300,—)**



48,3 cm (19") Leichtmetallräder  
im 5-Speichen-Design (48R)  
**Optional (EUR 300,—)**



50,8 cm (20") Leichtmetallräder  
im 5-Speichen-Design (29R)  
**Optional (EUR 900,—)**



50,8 cm (20") Leichtmetallräder  
im Vielspeichen-Design (60R)  
**Optional (EUR 900,—)**

Preise exkl. MwSt. und NoVA

Vorübergehend kann es aufgrund von Lieferengpässen von Fahrzeugkomponenten (insbesondere Halbleitern) zu eingeschränkten Verfügbarkeiten kommen. Fortlaufend aktualisierte Informationen erhalten Sie auf unserer Homepage sowie bei Ihrem Mercedes-Benz Händler.

Advanced

Advanced Plus

Premium

Räder

Polsterung

Vergleich der Linien

# Polsterung



ARTICO Kunstleder schwarz (111A)<sup>1</sup>  
**Serienausstattung**



ARTICO Kunstleder Macchiato  
beige/schwarz (135A)<sup>1</sup>  
**Optional (EUR 200,—)**



ARTICO Kunstleder  
Bahia braun/schwarz (124A)<sup>1</sup>  
**Optional (EUR 200,—)**



Rauleder/Leder  
schwarz (201A)  
**Optional (EUR 1.400,—)**



Leder  
Catalana beige/schwarz (225A)  
**Optional (EUR 1.600,—)**



Leder  
Macchiato beige/schwarz (215A)  
**Optional (EUR 1.600,—)**



Rauleder/Leder  
Bahia braun/schwarz (224A)  
**Optional (EUR 1.600,—)**

<sup>1</sup>Nur für Advanced und Advanced Plus

Preise exkl. MwSt. und NoVA





# AMG Line Advanced Plus

Preis exkl. MwSt. und NoVA

Von EUR **4.770,-**  
bis EUR **8.575,-**

## Aussenausstattung

- Adaptiver Fernlicht-Assistent Plus (628)
- Wärmedämmend dunkel getöntes Glas (840)
- KEYLESS-GO Komfort-Paket (P17)
- MULTIBEAM LED (642)

## Innenausstattung

- Burmester®-Surround-Soundsystem (810)
- Sitzheizung für Fahrer und Beifahrer (873)
- Memory-Paket (P64)
- MBUX Augmented Reality für die Navigation (U19)

## Technik

- AIRMATIC Paket (489)
- Totwinkel-Assistent (234)
- Ladekabel für Wallbox und öffentliche Ladestationen, 5 m, glatt (9B2)
- Park-Paket mit 360°-Kamera (P47)
- Vorrüstung für digitale Schlüsselübergabe (20U)
- Remote Services Premium (34U)
- Remote und Charging Services Plus (38U)
- Smartphone-Integration (14U)
- TIREFIT (B51)
- Verkehrszeichen-Assistent (513)
- Kabelloses Ladesystem für mobile Endgeräte vorne (897)





**AMG Line  
Advanced Plus**

AMG Line  
Premium

AMG Line  
Premium Plus

Räder

Polsterung

Vergleich der Linien



Standard-Interieur mit ARTICO Kunstleder schwarz (111A)



MULTIBEAM LED (642)

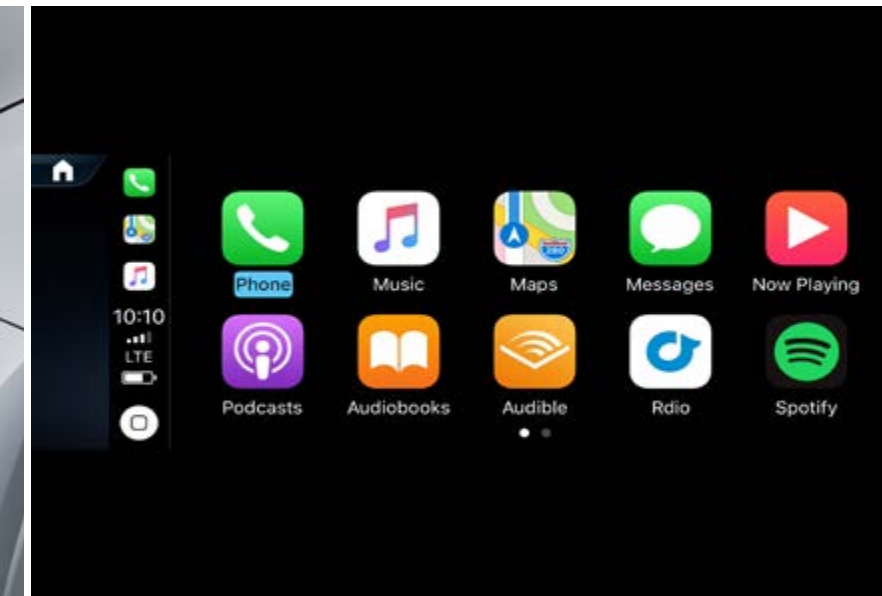

Smartphone-Integration (14U)



Sitzheizung für Fahrer und Beifahrer (873)

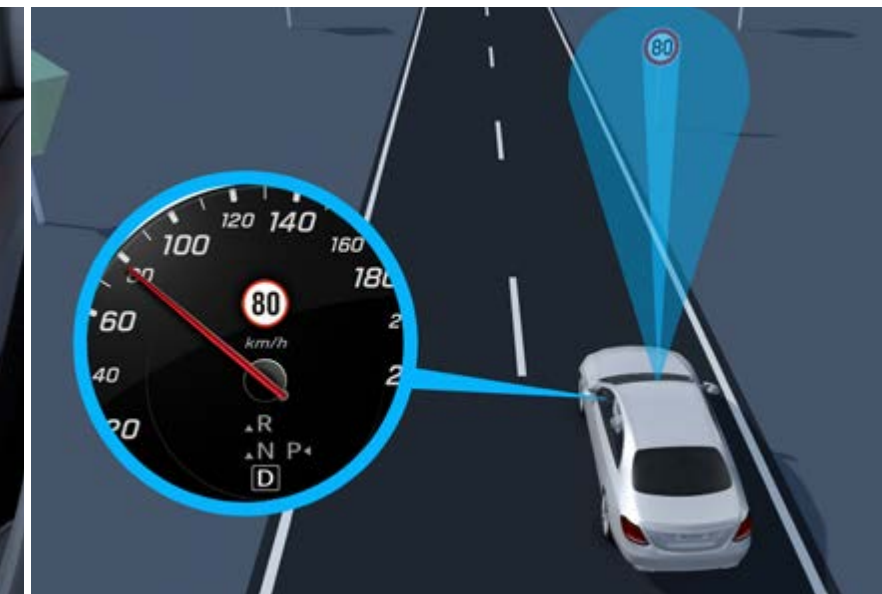

Verkehrszeichen-Assistent (513)





# AMG Line Premium

Preis exkl. MwSt. und NoVA

Von EUR **9.035,-**  
bis EUR **12.840,-**



## Zusatzausstattung zur Ausstattungslinie AMG Line Advanced Plus:

- AIR BALANCE Paket (P21)
- Sitzklimatisierung für Fahrer und Beifahrer (401)
- ENERGIZING Paket (PBP)
- Head-up-Display (463)
- Panorama-Schiebedach (413)
- Getränkehalter mit Temperaturkontrolle (311)
- Klimatisierungsautomatik  
THERMOTRONIC (581)



AMG Line  
Advanced Plus

**AMG Line  
Premium**

AMG Line  
Premium Plus

Räder

Polsterung

Vergleich der Linien



Standard-Interieur mit Rauleder/Leder schwarz (201A)



Sitzklimatisierung für Fahrer und Beifahrer (401)



Head-up-Display (463)



Panorama-Schiebedach (413)



Klimatisierungsautomatik THERMOTRONIC (581)





# AMG Line Premium Plus

Preis exkl. MwSt. und NoVA

Von EUR **12.735,-**  
bis EUR **16.540,-**



## Zusatzausstattung zur Ausstattungslinie AMG Line Premium:

- Fahrassistenz-Paket Plus (P20)
- ENERGIZING Paket Plus (PBR)
- MBUX Interieur-Assistent (77B)
- Multikontursitze für Fahrer und Beifahrer (399)
- Power Closing (883)
- Umfeldbeleuchtung mit animierter Projektion des Mercedes-Benz Patterns (C53)
- Wärme Comfort Package (P68)



AMG Line  
Advanced Plus

AMG Line  
Premium

**AMG Line  
Premium Plus**

Räder

Polsterung

Vergleich der Linien



Standard-Interieur mit Rauleder/Leder schwarz (201A)



Multikontursitze für Fahrer und Beifahrer (399)



Umfeldbeleuchtung mit animierter Projektion des Mercedes-Benz Patterns (C53)



MBUX Interieur-Assistent (77B)



Wärme Comfort Package (P68)



AMG Line  
Advanced Plus

AMG Line  
Premium

AMG Line  
Premium Plus

Räder

Polsterung

Vergleich der Linien

## Räder - 20"/21"/22"



50,8 cm (20") AMG Leichtmetallräder im 5-Doppelspeichen-Design (RZV)<sup>1</sup>  
**Serienausstattung**



53,3 cm (21") AMG Leichtmetallräder  
im Vielspeichen-Design (RWA)<sup>1</sup>  
**Optional (EUR 2.050,—)**



53,3 cm (21") AMG Leichtmetallräder  
im 5-Doppelspeichen-Design  
(RWC)<sup>1</sup> **Optional (EUR 1.100,—)**



50,8 cm (20") AMG Leichtmetallräder  
im 5-Doppelspeichen-Design  
(RZW)<sup>1</sup> **Optional (EUR 300,—)**



55,9 cm (22") AMG Leichtmetallräder  
im 5-Doppelspeichen-Design (RXT)<sup>1</sup>  
**Optional (EUR 3.050,—)**



53,3 cm (21") AMG Leichtmetallräder  
im 5-Doppelspeichen-Design (RYA)<sup>1</sup>  
**Optional (EUR 1.400,—)**



55,9 cm (22") AMG Leichtmetallräder  
im 5-Doppelspeichen-Design (RPJ)<sup>1</sup>  
**Optional (EUR 2.400,—)**

<sup>1</sup>Nur in Verbindung mit AMG Line Exterieur (P31)

Preise exkl. MwSt. und NoVA

# Polsterung



ARTICO Kunstleder schwarz (111A)<sup>1</sup>  
**Serienausstattung**



ARTICO Kunstleder Macchiato  
beige/schwarz (135A)<sup>1</sup>  
**Optional (EUR 200,—)**



ARTICO Kunstleder  
Bahia braun/schwarz (124A)<sup>1</sup>  
**Optional (EUR 200,—)**



Rauleder/Leder schwarz (201A)  
**Optional (EUR 1.400,—)**



Leder  
Catalana beige/schwarz (225A)  
**Optional (EUR 1.600,—)**



Leder  
Macchiato beige/schwarz (215A)  
**Optional (EUR 1.600,—)**



Rauleder/Leder  
Bahia braun/schwarz (224A)  
**Optional (EUR 1.600,—)**

<sup>1</sup>Nur für AMG Line Advanced Plus

Preise exkl. MwSt. und NoVA



AMG Line  
Advanced Plus

AMG Line  
Premium

AMG Line  
Premium Plus

Räder

Polsterung

Vergleich der Linien

# Polsterung



ARTICO Kunstleder/Mikrofaser  
MICROCUT schwarz (601A)<sup>1,3</sup>  
**Serienausstattung**



Nappaleder/Leder  
schwarz (801A)<sup>2,3</sup>  
**Optional (EUR 2.000,—)**



Nappaleder/zweifarbige  
Leder weiss/schwarz (885A)<sup>2,3</sup>  
**Optional (EUR 2.200,—)**



Nappaleder  
schwarz (951A)<sup>4</sup>  
**Optional (EUR 3.500,—)**

<sup>1</sup>Nur für AMG Line Advanced Plus

<sup>2</sup>Nur für AMG Line Advanced Plus und AMG Line Premium

<sup>3</sup>Nur in Verbindung mit AMG Line Interieur (P29)

<sup>4</sup>Nicht in Verbindung mit AMG Line Interieur (P29)

# Vergleich der Linien

	Base Line	AMG Line
<b>Aussenausstattung</b>		
19" 10-Speichen Leichtmetallräder	●	
20" AMG Leichtmetallräder im 5-Doppelspeichen-Design		●
AMG Frontschürzen-Flics in Hochglanz-Schwarz und verbesserte Lufteinlässe		●
AMG Heckschürze mit Diffusor-Optik in Schwarz und Fensterzierleiste in Chrom		●
Bremssystem mit grösseren Bremsscheiben an der Vorderachse		●
Weite Radläufe vorne und hinten, in der Fahrzeugfarbe gestrichen		●
Serie Privacy-Verglasung	●	●
Kühlergrill mit eingearbeitetem Mercedes-Benz Stern und zwei horizontalen Lamellen mit Chromeinsätzen und vertikalen, dahinterliegenden Lamellen	●	
Kühlergrill mit einer Lamelle mit Silberlackierung, Chromeinsätzen und Stern-Design (Chrom)		●
Kühlergrill mit zwei horizontalen Lamellen mit Chromeinsätzen und vertikalen, dahinterliegenden Lamellen	●	
Heckstossfänger in Fahrzeugfarbe mit Unterfahrschutz in Chrom	●	
Dachreling aus poliertem Aluminium	●	●
Radläufe vorne und hinten in Schwarz	●	



# Vergleich der Linien

## Interieur

	Base Line	AMG Line
Lüftungsschlitze schwarz mit silbernen Chromelementen	●	●
Ambientebeleuchtung	●	●
AMG Fussmatten		●
ARTICO Polsterung	●	
ARTICO/MICROCUT Polsterung		●
Sportpedale aus gebürstetem Edelstahl mit Gumminoppen		●
Türverkleidungselemente hochglänzend schwarz mit silbernen Chromumrandungen und Schaltern		
Interieur Chrompaket	●	●
Multifunktionslenkrad aus Nappaleder	●	
Sport-Multifunktionslenkrad aus Nappaleder, mit Airbag-Verkleidung aus Nappaleder		●
Dachhimmel in Kristallgrau	●	●
Fussmatten Velours	●	



AMG

Der neue Mercedes-Benz GLE

# Mercedes-AMG





## Technik

Der vollvariable 4MATIC+ Allradantrieb verteilt die Leistung zwischen Vorder- und Hinterachse optimal und verbessert die Fahrdynamik spürbar. Durch die elektronisch gesteuerte Kupplung kann die Hinterachse bei Bedarf variabel an die Vorderachse angekoppelt werden und zusätzliche Unterstützung bieten. Je nach Wahl des jeweiligen AMG DYNAMIC SELECT Fahrprogramms und der Gegebenheiten optimiert das Fahrwerk Längs- und Querdynamik. Auf diese Weise wird stets die beste Traktion geboten. Die Beschleunigungskraft des Motors wird optimal auf die Strasse übertragen. Trotzdem werden bei Fahrstabilität und Fahrsicherheit des GLE AMG keine Kompromisse eingegangen, egal ob es trocken ist, nass ist oder schneit.

## Interieur

Neu bietet der GLE SUV AMG serienmässig AMG Lenkradtasten, die Ihrem Lenkrad ein noch sportlicheres Aussehen verleihen: Sie ermöglichen eine schnelle, gezielte Bedienung bestimmter Fahrdynamikfunktionen. Für ein konzentriertes und fokussiertes Fahrgefühl – und für authentische Rennwagen-Atmosphäre im Cockpit.

AMG





## Advanced Plus Serienausstattung

- Sitzheizung für Fahrer und Beifahrer
- MULTIBEAM LED
- Smartphone-Integration



## Premium

Preis exkl. MwSt. und NoVA

EUR —,— bis EUR 2.880,—

- Cupholder temperiert
- Head-up-Display
- AIR-BALANCE Paket



Advanced Plus



## Premium Plus

Preis exkl. MwSt. und NoVA

EUR 3.760,— bis EUR 6.710,—

- MBUX Interieur-Assistent
- Multikontursitze für Fahrer und Beifahrer
- Umfeldbeleuchtung mit animierter Projektion des AMG Logos



Premium



Advanced Plus





# Advanced Plus

Serienausstattung

## Aussenausstattung

- Adaptiver Fernlicht-Assistent Plus (628)
- Wärmedämmend dunkel getöntes Glas (840)
- MULTIBEAM LED (642)

## Interieur

- Sitzheizung für Fahrer und Beifahrer (873)
- KEYLESS-GO Komfort-Paket (P17)
- MBUX Augmented Reality für die Navigation (U19)

## Technik

- Totwinkel-Assistent (234)
- Park-Paket mit 360°-Kamera (P47)
- Vorrüstung für digitale Schlüsselübergabe (20U)
- Remote Services Premium (34U)
- Smartphone-Integration (14U)
- Verkehrszeichen-Assistent (513)
- TIREFIT (B51)
- Kabelloses Ladesystem für mobile Endgeräte vorne (897)





Advanced Plus

Premium

Premium Plus

Räder

Polsterung



Standard-Interieur mit ARTICO Kunstleder-Polsterung/Mikrofaser MICROCUT AMG Schwarz mit roten Kontrastnähten (651A)



MULTIBEAM LED (642)

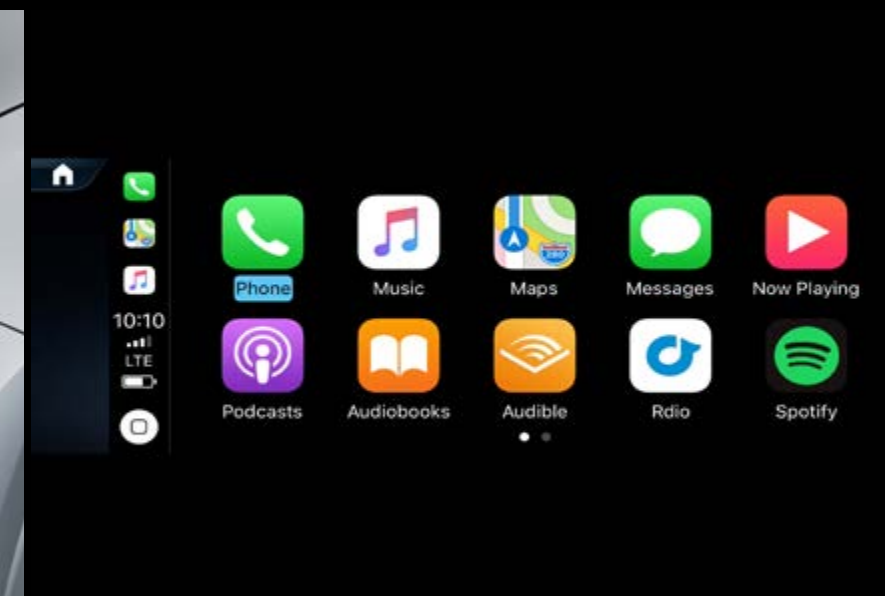

Smartphone-Integration (14U)



Sitzheizung für Fahrer und Beifahrer (873)

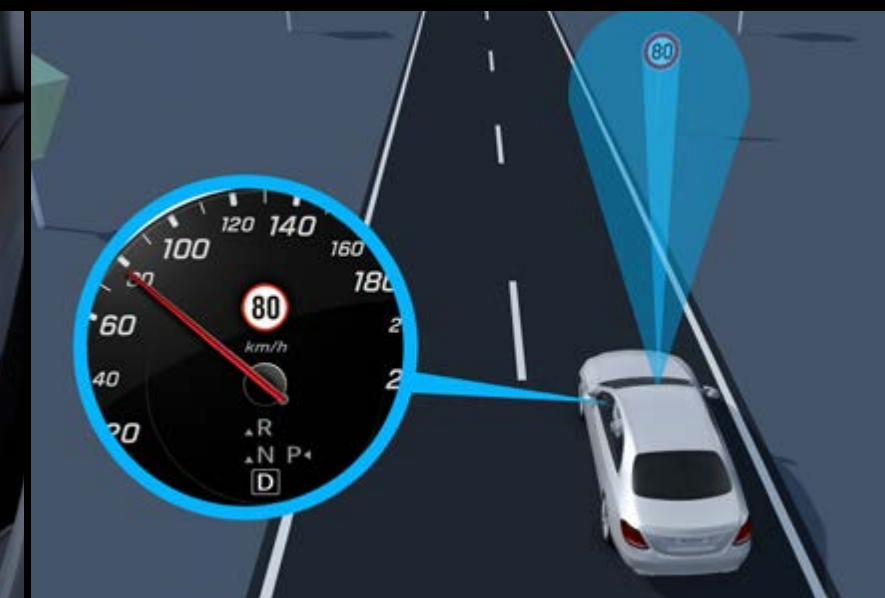

Verkehrszeichen-Assistent (513)





# Premium

Preis exkl. MwSt. und NoVA

Von EUR

—, —

bis EUR

2.880,—



## Zusatzausstattung zur Ausstattungslinie Advanced:

- AIR BALANCE Paket (P21)
- Sitzklimatisierung für Fahrer und Beifahrer (401)
- ENERGIZING Paket (PBP)
- Head-up-Display (463)
- Panorama-Schiebedach (413)
- Getränkehalter mit Temperaturkontrolle (311)
- Klimatisierungsautomatik THERMOTRONIC (581)



Advanced Plus

Premium

Premium Plus

Räder

Polsterung



Standard-Interieur mit AMG Exclusive Nappaleder schwarz. Mit Segmentband in Greige (571A)



Sitzklimatisierung für Fahrer und Beifahrer (401)



Head-up-Display (463)



Panorama-Schiebedach (413)



Klimatisierungsautomatik THERMOTRONIC (581)





# Premium Plus

Preis exkl. MwSt. und NoVA

Von EUR **3.760,—**  
bis EUR **6.710,—**



## Zusatzausstattung zur Ausstattungslinie Advanced:

- Fahrassistenz-Paket Plus (P20)
- ENERGIZING Paket Plus (PBR)
- MBUX Interieur-Assistent (77B)
- Multikontursitze für Fahrer und Beifahrer (399)
- Power Closing (883)
- Ambientebeleuchtung mit animierter Projektion des AMG Logos (C53)
- Wärme Comfort Package (P68)



Advanced Plus

Premium

Premium Plus

Räder

Polsterung



Standard-Interieur mit ARTICO Kunstleder-Polsterung/Mikrofaser MICROCUT AMG Schwarz mit roten Kontrastnähten (651A)



Multikontursitze für Fahrer und Beifahrer (399)



Ambientebeleuchtung mit animierter Projektion des AMG Logos (C53)



MBUX Interieur-Assistent (77B)



Wärme Comfort Package (P68)



Advanced Plus

Premium

Premium Plus

Räder

Polsterung



## Räder – 20"/21"/22"



50,8 cm (20") AMG Leichtmetallräder im 5-Doppelspeichen-Design (RZV)  
**Serienausstattung<sup>1</sup>**



50,8 cm (20") AMG  
5-Speichen Leichtmetallräder  
(RZW)<sup>1</sup> **Optional (EUR 300,—)**



53,3 cm (21") AMG Leichtmetallräder  
im 5-Doppelspeichen-Design (RWE)  
**Optional (EUR 300,— bis  
EUR 1.400,—)**



55,9 cm (22") AMG Leichtmetall-  
räder im Vielspeichen-Design (RPG)<sup>2</sup>  
**Optional (EUR 1.200,— bis  
EUR 2.100,—)**



55,9 cm (22") AMG Schmiederäder  
im Kreuzspeichen-Design (RXU)<sup>2</sup>  
**Optional (EUR 1.950,— bis  
EUR 3.050,—)**



55,9 cm (22") AMG Schmiederäder  
im Kreuzspeichen-Design (RXV)<sup>2</sup>  
**Optional (EUR 2.450,— bis  
EUR 3.550,—)**



53,3 cm (21") AMG Leichtmetallräder  
im 5-Doppelspeichen-Design  
(RWD) **Optional (EUR —,— bis  
EUR 1.100,—)**

<sup>1</sup>Nur für Mercedes-AMG GLE 53 4MATIC+

<sup>2</sup>Nur für Premium und Premium Plus

Preise exkl. MwSt. und NoVA



# Polsterung



AMG Exclusive Nappaleder schwarz mit Segmentband in Greige (571A)<sup>1</sup>  
**Serienausstattung**



AMG Exclusive Nappaleder  
schwarz (551A)  
**Optional (EUR —,— bis  
EUR 4.300,—)**



AMG Exclusive Nappaleder,  
zweifarbige, Macchiato beige/  
schwarz (555A) **Optional  
(EUR 200,— bis EUR 4.500,—)**



AMG Exclusive Nappaleder,  
zweifarbige, paprikarot/schwarz  
(557A) **Optional (EUR 200,— bis  
EUR 4.500,—)**



AMG Style Exclusive Nappaleder  
schwarz (561A)  
**Optional (EUR 400,— bis  
EUR 4.700,—)**



AMG Style Exclusive Nappaleder  
Macchiato beige/schwarz (565A)  
**Optional (EUR 600,— bis  
EUR 4.900,—)**



AMG Exclusive Nappaleder,  
zweifarbige, Bahia braun/schwarz  
(574A) **Optional (EUR 200,— bis  
EUR 4.500,—)**



# Polsterung



ARTICO Kunstleder-Polsterung/Mikrofaser MICROCUT AMG schwarz mit roten Kontrastnähten (651A)<sup>1</sup> - **Serienausstattung**



AMG Nappaleder schwarz (851A)<sup>1</sup>  
**Optional (EUR —,— bis EUR 2.300,—)**



AMG Nappaleder, zweifarbig Macchiato beige/schwarz (855A)<sup>1</sup>  
**Optional (EUR 200,— bis EUR 2.500,—)**



AMG Nappaleder, zweifarbig paprikarot/schwarz (857A)<sup>1</sup>  
**Optional (EUR 200,— bis EUR 2.500,—)**



AMG Nappaleder, zweifarbig Bahia braun/schwarz (874A)<sup>1</sup>  
**Optional (EUR 200,— bis EUR 2.500,—)**

Der neue Mercedes-Benz GLE

---

# Sonder- ausstattung.



# Night-Paket (P55)

Preis exkl. MwSt. und NoVA

EUR **400,—**

- 1** Diamantierter Grill mit Mercedes-Benz Pattern, eingearbeitetem Mercedes-Stern und einer einzelnen Lamelle in Hochglanz-Schwarz, mit Chromeinsätzen und schwarzer Umrandung.
- 2** Gehäuse der Aussenspiegel in hochglänzendem Schwarz lackiert.
- 3** AMG Heckschürze mit Diffusor-Optik in Schwarz und Fensterzierleiste in Hochglanz-Schwarz.
- 4** Dachreling in mattem Schwarz.
- 5** Bordkanten- und Fensterlinienzierstäbe in Schwarz.
- 6** Dunkel getöntes, wärmedämmendes Glas, von der B-Säule bis hinten.
- 7** 50,8 cm (20") AMG Leichtmetallräder im 5-Doppelspeichen-Design, Hochglanz-Schwarz mit Hochglanz-Finish (RZW).
- 8** AMG Frontschürze mit sportlichen Lufteinlässen und Zierleisten in Hochglanz-Schwarz.
- 9** In den Lufteinlässen des Stossfängers Einsätze aus Hochglanz-Schwarz.



**1 2**



**3 4**



**5 6**



**7**



**8 9**

# AMG Night-Paket (P60)

Preis exkl. MwSt. und NoVA

EUR **560,—**

- 1** AMG Auspuffanlage mit 2 schwarz verchromten runden (GLE 53) oder rechteckigen, (GLE 63 S) doppelten Auspuffblenden.
- 2** Dachreling in mattem Schwarz.
- 3** Wärmedämmendes, dunkel getöntes Glas, ab der B-Säule bis hinten.
- 4** Aussenelemente in Hochglanz-Schwarz:
  - Frontsplitter und Zierleiste an der AMG Frontschürze
  - Aussenspiegelgehäuse, lackiert
  - Einsätze in den AMG Seitenschwellern
  - Glasleiste
  - Zierleiste an der AMG Heckschürze





# Lackierung



Uni Polarweiss (149U)  
**Serienausstattung**



Metallic Sodalithblau (842U)  
**Optional (EUR —,—)**



Uni Schwarz (040U)  
**Optional (EUR —,—)**



Metallic Obsidianschwarz (197U)  
**Optional (EUR —,—)**



Metallic Hightech-Silber (922U)  
**Optional (EUR —,—)**



Metallic Smaragdgrün (989U)  
**Optional (EUR —,—)**



Metallic Selenitgrau (992U)  
**Optional (EUR —,—)**

Preise exkl. MwSt. und NoVA

Vorübergehend kann es aufgrund von Lieferengpässen von Fahrzeugkomponenten (insbesondere Halbleitern) zu eingeschränkten Verfügbarkeiten kommen. Fortlaufend aktualisierte Informationen erhalten Sie auf unserer Homepage sowie bei Ihrem Mercedes-Benz Händler.

# Lackierung



MANUFAKTUR Alpingrau uni (956U)  
**Optional (EUR 3.100,—)**



MANUFAKTUR Diamantweiss  
bright metallic (799U)  
**Optional (EUR 990,—)**



MANUFAKTUR Hyazinthrot  
metallic (996U)  
**Optional (EUR 990,—)**



# Zierelemente



Gebürsteter Aluminiumdekor mit leichter Längsmaserung (H46)  
**Serienausstattung**



MANUFAKTUR Hochglanz-Schwarz,  
Klavierlack mit fließenden Linien  
(H11) **Optional (EUR 735,—)**



Linienstruktur in Hochglanz-Braun,  
Zierelemente aus Lindenholz (04H)  
**Optional (EUR —,—)**



Anthrazitfarbene offenporige  
Eichenholzelemente (H31)  
**Optional (EUR 420,—)**



AMG Zierleisten aus Karbonfaser  
(H86) **Optional (EUR 1.750,—)**



Braune offenporige  
Walnussholzverkleidung (H22)  
**Optional (EUR 420,—)**

# Ausstattungslinien

CODE	AUSSTATTUNG	Preis in EUR exkl. MwSt. und NoVA	Benzin		Diesel		Hybrid	
			Mercedes-AMG GLE 53 4MATIC+	Mercedes-AMG GLE 63 S 4MATIC+	GLE 300 d 4MATIC	GLE 450 d 4MATIC	GLE 350 de 4MATIC	GLE 400 e 4MATIC
PSE	<b>Advanced</b>	—,—	—	—	S	—	S	—
	Beinhaltet: MULTIBEAM LED (642), Adaptiver Fernlicht-Assistent Plus (628), Wärmedämmendes, dunkel getöntes Glas (840), Sitzheizung für Fahrer und Beifahrer (873), Smartphone-Integration (14U), Kabelloses Ladesystem für mobile Geräte in der Front (897), Verkehrszeichen-Assistent (513), Vorinstallation für digitale Schlüsselübertragung (20U), TIREFIT (B51), Remote Services Premium (34U), Remote and Charging Services Plus (38U), Ladekabel für Wallbox und öffentliche Ladestationen, 5 m, glatt (9B2)							
PSI	<b>Advanced Plus</b>	3.805,—	—	—	—	—	●	—
		3.780,—	—	—	●	—	—	S
		—,—	—	—	—	S	—	S
	Beinhaltet: Advanced (PSE), Memory-Paket (P64), Park-Paket mit 360°-Kamera (P47), KEYLESS-GO Comfort Package (P17), Totwinkel-Assistent (234), Burmester®-Surround-Soundsystem (810), MBUX Augmented Reality für die Navigation (U19)							
PSM	<b>Premium</b>	9.750,—	—	—	●	—	●	—
		5.970,—	—	—	—	●	—	—
		5.945,—	—	—	—	—	—	●
	Beinhaltet: Advanced Plus (PSI), Sitzklimatisierung für Fahrer und Beifahrer (401), Getränkehalter mit Temperaturkontrolle (311), AIRMATIC Package (489), Head-up-Display (463), Klimatisierungsautomatik THERMOTRONIC (581), AIR BALANCE Paket (P21), ENERGIZING Paket (PBP), Panorama-Schiebedach (413)							

● Gegen Aufpreis erhältlich ○ Ohne Aufpreis erhältlich S Serienausstattung — Nicht verfügbar

Vorübergehend kann es aufgrund von Lieferengpässen von Fahrzeugkomponenten (insbesondere Halbleitern) zu eingeschränkten Verfügbarkeiten kommen. Fortlaufend aktualisierte Informationen erhalten Sie auf unserer Homepage sowie bei Ihrem Mercedes-Benz Händler.



# Ausstattungslinien

CODE	AUSSTATTUNG	Preis in EUR exkl. MwSt. und NoVA	Benzin		Diesel		Hybrid	
			Mercedes-AMG GLE 53 4MATIC+	Mercedes-AMG GLE 63 S 4MATIC+	GLE 300 d 4MATIC	GLE 450 d 4MATIC	GLE 350 de 4MATIC	GLE 400 e 4MATIC
PSJ	<b>AMG Line Advanced Plus</b>	8.575,—	—	—	—	—	●	—
		8.550,—	—	—	●	—	—	—
		4.770,—	—	—	—	●	—	●
		—,—	<b>S</b>	—	—	—	—	—
Beinhaltet: MULTIBEAM LED (642), Adaptiver Fernlicht-Assistent Plus (628), KEYLESS-GO Komfort-Paket (P17), Wärmedämmendes, dunkel getöntes Glas (840), Memory-Paket (P64), Sitzheizung für Fahrer und Beifahrer (873), MBUX Augmented Reality für die Navigation (U19), Burmester®-Surround-Soundsystem (810), Smartphone-Integration (14U), Kabelloses Ladesystem für mobile Geräte in der Front (897), Verkehrszeichen-Assistent (513), Vorinstallation für digitale Schlüsselübertragung (20U), TIREFIT (B51), Remote Services Premium (34U), Remote and Charging Services Plus (38U), Ladekabel für Wallbox und öffentliche Ladestationen, 5 m, glatt (9B2), Park-Paket mit 360°-Kamera (P47), Totwinkel-Assistent (234), AIRMATIC Paket (489)								
PSN	<b>AMG Line Premium</b>	12.840,—	—	—	●	—	●	—
		9.060,—	—	—	—	●	—	—
		9.035,—	—	—	—	—	—	●
		2.855,—	●	—	—	—	—	—
Beinhaltet: AMG Line Advanced Plus (PSJ), Sitzklimatisierung für Fahrer und Beifahrer (401), Adaptiver Fernlicht-Assistent Plus (628), Getränkehalter mit Temperaturkontrolle (311), Head-up-Display (463), Klimatisierungsautomatik THERMOTRONIC (581), AIR BALANCE Paket (P21), ENERGIZING Paket (PBP), Panorama-Schiebedach (413)								
PSQ	<b>AMG Line Premium Plus</b>	16.540,—	—	—	●	—	●	—
		12.760,—	—	—	—	●	—	—
		12.735,—	—	—	—	—	—	●
		6.555,—	●	—	—	—	—	—
Beinhaltet: AMG Line Premium (PSN), Multikontursitze für Fahrer und Beifahrer (399), MBUX Interieur-Assistent (77B), Umfeldbeleuchtung mit animierter Projektion des Mercedes-Benz Patterns (C53), Fahrerassistenz-Paket Plus (P20), Power Closing (833), ENERGIZING Paket Plus (PBR), Wärme Comfort Package (P68)								
3.760,—								
—								

● Gegen Aufpreis erhältlich ○ Ohne Aufpreis erhältlich **S** Serienausstattung — Nicht verfügbar

Vorübergehend kann es aufgrund von Lieferengpässen von Fahrzeugkomponenten (insbesondere Halbleitern) zu eingeschränkten Verfügbarkeiten kommen. Fortlaufend aktualisierte Informationen erhalten Sie auf unserer Homepage sowie bei Ihrem Mercedes-Benz Händler.

# Sonderausstattung

CODE	AUSSTATTUNG	Preis in EUR exkl. MwSt. und NoVA	Benzin		Diesel		Hybrid	
			Mercedes-AMG GLE 53 4MATIC+	Mercedes-AMG GLE 63 S 4MATIC+	GLE 300 d 4MATIC	GLE 450 d 4MATIC	GLE 350 de 4MATIC	GLE 400 e 4MATIC
U82	2 USB-Anschlüsse hinten	150,-	●	●	●	●	●	●
847	3. Sitzreihe für 2 Personen	910,-	●	—	●	●	—	—
PAF	Akustik-Komfort-Paket	1.200,-	●	●	●	●	●	●
489	AIRMATIC Paket	1.800,-	—	—	●	●	●	●
846	Beleuchtete Trittbretter Aluminiumoptik mit Gumminoppen	625,-	●	●	●	●	●	●
465	AMG ACTIVE RIDE CONTROL	2.800,-	●	S	—	—	—	—
B14	AMG Motorhaube aus Kohlefaser	750,-	—	●	—	—	—	—
U29	AMG Hochleistungs-Bremssystem	2.500,-	●	—	—	—	—	—
256	AMG TRACK PACE	250,-	●	S	—	—	—	—
228	Standheizung	1.220,-	●	●	●	●	—	—
260	Entfall des Typenschildes an der Heckklappe	—,-	○	○	○	○	—	—
83B	Gleichstrom-Ladesystem (DC-Laden)	500,-	—	—	—	—	●	●
	Nur für GLE 350 de 4MATIC und GLE 400 e 4MATIC							
U40	Trennnetz für Kofferraum zur Abtrennung und als Schutzvorrichtung	110,-	●	●	●	●	●	●
P20	Fahrassistenz-Paket Plus	2.430,-	●	●	●	●	●	●
490	E-ACTIVE BODY CONTROL	6.500,-	—	—	—	●	—	—
	Nur für GLE 450 4MATIC und GLE 450 d 4MATIC							
297	Elektrische Rollgardinen in den Türen hinten, links und rechts	650,-	●	●	●	●	●	●
567	Elektrisch verstellbare Rücksitze	1.200,-	●	●	●	●	●	●
P53	ENERGIZING AIR CONTROL	150,-	●	●	●	●	●	●
463	Head-up-Display	1.090,-	●	●	●	●	●	●
872	Sitzheizung im Fond	360,-	●	●	●	●	●	●

● Gegen Aufpreis erhältlich ○ Ohne Aufpreis erhältlich S Serienausstattung — Nicht verfügbar

Vorübergehend kann es aufgrund von Lieferengpässen von Fahrzeugkomponenten (insbesondere Halbleitern) zu eingeschränkten Verfügbarkeiten kommen. Fortlaufend aktualisierte Informationen erhalten Sie auf unserer Homepage sowie bei Ihrem Mercedes-Benz Händler.



# Sonderausstattung

CODE	AUSSTATTUNG	Preis in EUR exkl. MwSt. und NoVA	Benzin		Diesel		Hybrid	
			Mercedes-AMG GLE 53 4MATIC+	Mercedes-AMG GLE 63 S 4MATIC+	GLE 300 d 4MATIC	GLE 450 d 4MATIC	GLE 350 de 4MATIC	GLE 400 e 4MATIC
874	<b>MAGIC VISION CONTROL</b>	<b>390,-</b>	●	—	●	●	●	●
	Für Mercedes-AMG GLE 63 S 4MATIC+	<b>220,-</b>	—	●	—	—	—	—
	In Verbindung mit Winterpaket (PAV)	<b>185,-</b>	●	●	●	●	●	●
899	<b>Multifunktions-Telefonie</b>	<b>290,-</b>	●	●	●	●	●	●
261	<b>Entfall des Emblems an den Flügeln</b>	<b>—,-</b>	○	○	—	—	—	—
	Nur für Mercedes-AMG GLE 53 4MATIC+ und Mercedes-AMG GLE 63 S 4MATIC+							
U50	<b>Entfall des wärmedämmend dunkel getönten Glases</b>	<b>—,-</b>	○	○	○	○	○	○
	Nur in Verbindung mit Night-Paket (P55)/AMG Night-Paket (P60)							
413	<b>Panorama-Schiebedach</b>	<b>1.630,-</b>	○	○	●	●	●	●
883	<b>Power Closing</b>	<b>—,-</b>	○	○	○	○	○	○
	Nur in Verbindung mit AMG Line Premium Plus (PSQ)							
293	<b>Seitentaschen im Fond</b>	<b>340,-</b>	●	●	●	●	●	●
443	<b>Lenkradheizung</b>	<b>—,-</b>	○	○	○	○	○	○
	Nur in Verbindung mit Winterpaket (PAV)							
581	<b>Klimatisierungsautomatik THERMOTRONIC</b>	<b>670,-</b>	●	●	●	●	●	●
	In Verbindung mit Premium Paket (PSM)/AMG Line Premium (PSN)/AMG Line Premium Plus (PSQ)	<b>—,-</b>	○	○	○	○	○	○
550	<b>Anhängerkupplung mit ESP®-Anhängerstabilisierung</b>	<b>1.110,-</b>	●	●	●	●	●	●
553	<b>Anhänger-Manövrierhilfe</b>	<b>350,-</b>	●	●	●	●	●	●
481	<b>Unterfahrschutz</b>	<b>130,-</b>	—	—	●	●	—	—
	In Verbindung mit E-ACTIVE BODY CONTROL (490)	<b>—,-</b>	—	—	○	○	—	—

● Gegen Aufpreis erhältlich ○ Ohne Aufpreis erhältlich S Serienausstattung — Nicht verfügbar

Vorübergehend kann es aufgrund von Lieferengpässen von Fahrzeugkomponenten (insbesondere Halbleitern) zu eingeschränkten Verfügbarkeiten kommen. Fortlaufend aktualisierte Informationen erhalten Sie auf unserer Homepage sowie bei Ihrem Mercedes-Benz Händler.

# Pakete

CODE	AUSSTATTUNG	Preis in EUR exkl. MwSt. und NoVA	Benzin		Diesel		Hybrid	
			Mercedes-AMG GLE 53 4MATIC+	Mercedes-AMG GLE 63 S 4MATIC+	GLE 300 d 4MATIC	GLE 450 d 4MATIC	GLE 350 de 4MATIC	GLE 400 e 4MATIC
P71	<b>AMG DYNAMIC PLUS Paket</b> Beinhaltet: AMG ACTIVE RIDE CONTROL (465), AMG Lenkradtasten (U88), AMG Performance Lenkrad in Nappaleder/Mikrofaser DINAMICA (L6K), Bremssättel rot lackiert (U70) Nur für Mercedes-AMG GLE 53 4MATIC+	4.600,—	●	—	—	—	—	—
P60	<b>AMG Night-Paket</b> Beinhaltet: Gehäuse der Aussenspiegel in Hochglanz-Schwarz, Wärmedämmend dunkel getöntes Glas ab der B-Säule (840), Bordkantenzierstab und Fensterlinienzierstab in Hochglanz-Schwarz, Dachreling in Schwarz, Zierleisten an Front- & Heckschürzen in Hochglanz-Schwarz, Schwarz verchromte Zierelemente an Auspuffblende, Einsätze an den Seitenschwellern in Hochglanz-Schwarz (nur für Mercedes-AMG GLE 63 S 4MATIC+)	950,—	●	●	—	—	—	—
PBP	<b>ENERGIZING Paket</b> Nur in Verbindung mit Premium Paket (PSM)/AMG Line Premium (PSN)	—,—	○	○	○	○	○	○
PBR	<b>ENERGIZING Paket Plus</b> Nur in Verbindung mit AMG Line Premium Plus (PSQ)	—,—	○	○	○	○	○	○
P54	<b>GUARD 360° Fahrzeugsicherung</b> Beinhaltet: Diebstahlwarnanlage, Abschleppsicherung mit Sicht- und Audioalarm bei Registrierung einer Positionsänderung, Audioalarm, Interieur-Überwachungssystem (Alarm bei Bewegung im Innenraum), Kollisionserkennung, 3 Jahre kostenlos ab Aktivierung, Aufkleber GUARD 360° an den vorderen Seitenfenstern	470,—	●	●	●	●	●	●
P82	<b>GUARD 360° Fahrzeugsicherung Plus</b> Beinhaltet: Diebstahlwarnanlage, Abschleppsicherung mit Sicht- und Audioalarm bei Registrierung einer Positionsänderung, Audioalarm, Interieur-Überwachungssystem (Alarm bei Bewegung im Innenraum), Hilfe bei Fahrzeugdiebstahl (Stolen Vehicle Help) *, 3 Jahre kostenlos ab Aktivierung, Notfalldeaktivierung des Fahrzeugschlüssels*, 3 Jahre kostenlos ab Aktivierung, Kollisionserkennung, 3 Jahre kostenlos ab Aktivierung, auch mit Kameraaufnahmen mit der 360°-Kamera, Aufkleber GUARD 360° an den vorderen Seitenfenstern	570,—	●	●	●	●	●	●

● Gegen Aufpreis erhältlich ○ Ohne Aufpreis erhältlich S Serienausstattung — Nicht verfügbar

Vorübergehend kann es aufgrund von Lieferengpässen von Fahrzeugkomponenten (insbesondere Halbleitern) zu eingeschränkten Verfügbarkeiten kommen. Fortlaufend aktualisierte Informationen erhalten Sie auf unserer Homepage sowie bei Ihrem Mercedes-Benz Händler.



# Pakete

CODE	AUSSTATTUNG	Preis in EUR exkl. MwSt. und NoVA	Benzin		Diesel		Hybrid	
			Mercedes-AMG GLE 53 4MATIC+	Mercedes-AMG GLE 63 S 4MATIC+	GLE 300 d 4MATIC	GLE 450 d 4MATIC	GLE 350 de 4MATIC	GLE 400 e 4MATIC
P55	<b>Night-Paket</b> Beinhaltet: Diamantierter Grill mit Mercedes-Benz Pattern, eingearbeitetem Mercedes-Stern und einer einzelnen Lamelle in Hochglanz-Schwarz, mit Chromeinsätzen und schwarzer Umrandung, 50,8 cm (20") AMG Leichtmetallräder im 5-Doppelspeichen-Design, Hochglanz-Schwarz mit Hochglanz-Finish (RZW), AMG Frontschürze mit sportlichen Lufteinlässen und Zierleisten in Hochglanz-Schwarz, an den Lufteinlässen Einsätze des vorderen Stossfängers aus Hochglanz-Schwarz, AMG Heckschürze mit Diffusor-Optik in Schwarz und Fensterzierleiste in Hochglanz-Schwarz, Dachreling in mattem Schwarz, Bordkanten- und Fensterlinienzierstäbe in Schwarz, Aussenspiegelgehäuse, lackiert in Hochglanz-Schwarz, Dunkel getöntes, wärmedämmendes Glas von der B-Säule bis hinten Nur in Verbindung mit AMG Line Exterieur (P31)	400,—	●	●	●	●	●	●
P08	<b>Rücksitz Comfort Paket</b> Beinhaltet: Luxus-Kopfstützen (437), zusätzliche USB-Anschlüsse (72B)	800,—	●	●	●	●	●	●
P11	<b>Rücksitz Comfort Package Plus</b> Beinhaltet: Rücksitz Comfort Package (P08), MBUX Tablet hinten (447), Kabelloses Ladesystem für mobile Endgeräte hinten (898)	1.780,—	●	●	●	●	●	●
PAV	<b>Winterpaket</b> Beinhaltet: Beheiztes Lenkrad (443), Beheizte Scheibenwaschanlage (875) Für Mercedes-AMG GLE 63 S 4MATIC+	360,—	●	—	●	●	●	●
		225,—	—	●	—	—	—	—

● Gegen Aufpreis erhältlich ○ Ohne Aufpreis erhältlich **S** Serienausstattung — Nicht verfügbar

Vorübergehend kann es aufgrund von Lieferengpässen von Fahrzeugkomponenten (insbesondere Halbleitern) zu eingeschränkten Verfügbarkeiten kommen. Fortlaufend aktualisierte Informationen erhalten Sie auf unserer Homepage sowie bei Ihrem Mercedes-Benz Händler.

# Räder

CODE	AUSSTATTUNG	Preis in EUR exkl. MwSt. und NoVA	Benzin		Diesel		Hybrid	
			Mercedes-AMG GLE 53 4MATIC+	Mercedes-AMG GLE 63 S 4MATIC+	GLE 300 d 4MATIC	GLE 450 d 4MATIC	GLE 350 de 4MATIC	GLE 400 e 4MATIC
27R	<b>48,3 cm (19") 10-Speichen Leichtmetallräder</b> Nicht in Verbindung mit AMG Line Exterieur (P31)	—,—	—	—	○	○	○	○
48R	<b>48,3 cm (19") 5-Speichen Leichtmetallräder</b> Nicht in Verbindung mit AMG Line Exterieur (P31)	300,—	—	—	●	●	●	●
R57	<b>48,3 cm (19") 5-Speichen Leichtmetallräder</b> Nicht in Verbindung mit AMG Line Exterieur (P31)	300,—	—	—	●	●	●	●
RZV	<b>50,8 cm (20") AMG 5-Speichen Leichtmetallräder</b> Nur in Verbindung mit AMG Line Exterieur (P31)	—,—	S	—	○	○	○	○
RZW	<b>50,8 cm (20") AMG 5-Speichen Leichtmetallräder</b> Nur in Verbindung mit AMG Line Exterieur (P31) In Verbindung mit Night-Paket (P55)	300,— —,—	● —	— —	● ○	● ○	● ○	● ○
30R	<b>50,8 cm (20") Leichtmetallräder im 5-Doppelspeichen-Design</b>	300,—	●	●	●	●	●	●
60R	<b>50,8 cm (20") Leichtmetallräder im Vielspeichen-Design</b> Nicht in Verbindung mit AMG Line Exterieur (P31)	900,—	—	—	●	●	●	●
29R	<b>50,8 cm (20") 5-Speichen Leichtmetallräder</b> Nicht in Verbindung mit AMG Line Exterieur (P31)	900,—	—	—	●	●	●	●
RYA	<b>53,3 cm (21") AMG 5-Speichen Leichtmetallräder</b> Nur in Verbindung mit AMG Line Exterieur (P31)	1.400,—	—	—	●	●	●	●

● Gegen Aufpreis erhältlich ○ Ohne Aufpreis erhältlich S Serienausstattung — Nicht verfügbar

Vorübergehend kann es aufgrund von Lieferengpässen von Fahrzeugkomponenten (insbesondere Halbleitern) zu eingeschränkten Verfügbarkeiten kommen. Fortlaufend aktualisierte Informationen erhalten Sie auf unserer Homepage sowie bei Ihrem Mercedes-Benz Händler.



# Räder

CODE	AUSSTATTUNG	Preis in EUR exkl. MwSt. und NoVA	Benzin		Diesel		Hybrid	
			Mercedes-AMG GLE 53 4MATIC+	Mercedes-AMG GLE 63 S 4MATIC+	GLE 300 d 4MATIC	GLE 450 d 4MATIC	GLE 350 de 4MATIC	GLE 400 e 4MATIC
RWA	<b>53,3 cm (21") AMG Leichtmetallräder im Vielspeichen-Design</b> In Verbindung mit AMG Line Exterieur (P31)	<b>2.050,—</b> <b>900,—</b>	—	—	●	●	●	●
RWC	<b>53,3 cm (21") AMG Leichtmetallräder im 5-Doppelspeichen-Design</b> Nur in Verbindung mit AMG Line Exterieur (P31)	<b>1.100,—</b>	—	—	●	●	●	●
RWD	<b>53,3 cm (21") AMG 5-Speichen Leichtmetallräder</b>	<b>1.100,—</b>	●	<b>S</b>	—	—	—	—
RWE	<b>53,3 cm (21") AMG 5-Speichen Leichtmetallräder</b>	<b>1.400,—</b> <b>300,—</b>	●	—	—	—	—	—
RPG	<b>55,9 cm (22") AMG Leichtmetallräder im Vielspeichen-Design</b>	<b>2.100,—</b> <b>1.200,—</b>	●	—	—	—	—	—
RPJ	<b>55,9 cm (22") AMG 5-Speichen Leichtmetallräder</b>	<b>2.400,—</b>	—	—	●	●	●	●
RXT	<b>55,9 cm (22") AMG 5-Speichen Leichtmetallräder</b> Nur in Verbindung mit AIRMATIC Package (489)/AMG Line Exterieur (P31) In Verbindung mit AMG Line Exterieur (P31) In Verbindung mit Night-Paket (P55)	<b>3.050,—</b> <b>2.200,—</b> <b>1.900,—</b>	—	—	●	●	●	●
RXU	<b>55,9 cm (22") AMG Schmiederäder im Kreuzspeichen-Design</b>	<b>3.050,—</b> <b>1.950,—</b>	●	—	—	—	—	—
RXV	<b>55,9 cm (22") AMG Schmiederäder im Kreuzspeichen-Design</b>	<b>3.550,—</b> <b>2.450,—</b>	●	—	—	—	—	—

● Gegen Aufpreis erhältlich ○ Ohne Aufpreis erhältlich **S** Serienausstattung — Nicht verfügbar

Vorübergehend kann es aufgrund von Lieferengpässen von Fahrzeugkomponenten (insbesondere Halbleitern) zu eingeschränkten Verfügbarkeiten kommen. Fortlaufend aktualisierte Informationen erhalten Sie auf unserer Homepage sowie bei Ihrem Mercedes-Benz Händler.

# Polsterung

CODE	AUSSTATTUNG	Preis in EUR exkl. MwSt. und NoVA	Benzin		Diesel		Hybrid	
			Mercedes-AMG GLE 53 4MATIC+	Mercedes-AMG GLE 63 S 4MATIC+	GLE 300 d 4MATIC	GLE 450 d 4MATIC	GLE 350 de 4MATIC	GLE 400 e 4MATIC
111A	<b>ARTICO Kunstleder schwarz</b>	—,—	—	—	○	○	○	○
124A	<b>ARTICO Kunstleder Bahia braun/schwarz</b>	200,—	—	—	●	●	●	●
135A	<b>ARTICO Kunstleder Macchiato beige/schwarz</b>	200,—	—	—	●	●	●	●
215A	<b>Leder Macchiato beige/schwarz</b>	1.600,—	—	—	●	●	●	●
	In Verbindung mit Premium Paket (PSM)/AMG Line Premium (PSN)/AMG Line Premium Plus (PSQ)	350,—	—	—	●	●	●	●
225A	<b>Leder Catalana beige/schwarz</b>	1.600,—	—	—	●	●	●	●
	In Verbindung mit Premium Paket (PSM)/AMG Line Premium (PSN)/AMG Line Premium Plus (PSQ)	350,—	—	—	●	●	●	●
801A	<b>Nappaleder/Leder schwarz</b>	2.000,—	—	—	●	●	●	●
	Nur in Verbindung mit AMG Line Interieur (P29)							

● Gegen Aufpreis erhältlich ○ Ohne Aufpreis erhältlich **S** Serienausstattung — Nicht verfügbar

Vorübergehend kann es aufgrund von Lieferengpässen von Fahrzeugkomponenten (insbesondere Halbleitern) zu eingeschränkten Verfügbarkeiten kommen. Fortlaufend aktualisierte Informationen erhalten Sie auf unserer Homepage sowie bei Ihrem Mercedes-Benz Händler.



# Polsterung

CODE	AUSSTATTUNG	Preis in EUR exkl. MwSt. und NoVA	Benzin		Diesel		Hybrid	
			Mercedes-AMG GLE 53 4MATIC+	Mercedes-AMG GLE 63 S 4MATIC+	GLE 300 d 4MATIC	GLE 450 d 4MATIC	GLE 350 de 4MATIC	GLE 400 e 4MATIC
885A	<b>Nappaleder/zweifarbige weiss/schwarz</b> Nur in Verbindung mit AMG Line Interieur (P29)	2.200,-	—	—	●	●	●	●
951A	<b>Nappaleder schwarz</b>	3.500,-	—	—	●	●	●	●
851A	<b>AMG Nappaleder schwarz</b>	2.300,-	●	—	—	—	—	—
		—,-	—	○	—	—	—	—
855A	<b>AMG Nappaleder, zweifarbig, Macchiato beige/schwarz</b>	2.500,-	●	—	—	—	—	—
		200,-	—	●	—	—	—	—
857A	<b>AMG Nappaleder, zweifarbig, paprikarot/schwarz</b>	2.500,-	●	—	—	—	—	—
		200,-	—	●	—	—	—	—
874A	<b>AMG Nappaleder, zweifarbig, Bahia braun/schwarz</b>	2.500,-	●	—	—	—	—	—
		200,-	—	●	—	—	—	—
551A	<b>AMG Exclusive Nappaleder schwarz</b>	4.300,-	●	—	—	—	—	—
		—,-	—	○	—	—	—	—
571A	<b>AMG Exclusive Nappaleder schwarz mit Segmentband in Greige</b>	—,-	—	S	—	—	—	—
555A	<b>AMG Exclusive Nappaleder, zweifarbig, Macchiato beige/schwarz</b>	4.500,-	●	—	—	—	—	—
		200,-	—	●	—	—	—	—
557A	<b>AMG Exclusive Nappaleder, zweifarbig, paprikarot/schwarz</b>	4.500,-	●	—	—	—	—	—
		200,-	—	●	—	—	—	—

● Gegen Aufpreis erhältlich ○ Ohne Aufpreis erhältlich S Serienausstattung — Nicht verfügbar

Vorübergehend kann es aufgrund von Lieferengpässen von Fahrzeugkomponenten (insbesondere Halbleitern) zu eingeschränkten Verfügbarkeiten kommen. Fortlaufend aktualisierte Informationen erhalten Sie auf unserer Homepage sowie bei Ihrem Mercedes-Benz Händler.

# Polsterung

CODE	AUSSTATTUNG	Preis in EUR exkl. MwSt. und NoVA	Benzin		Diesel		Hybrid	
			Mercedes-AMG GLE 53 4MATIC+	Mercedes-AMG GLE 63 S 4MATIC+	GLE 300 d 4MATIC	GLE 450 d 4MATIC	GLE 350 de 4MATIC	GLE 400 e 4MATIC
574A	<b>AMG Exclusive Nappaleder, zweifarbig, Bahia braun/schwarz</b>	<b>4.500,-</b>	●	—	—	—	—	—
		<b>200,-</b>	—	●	—	—	—	—
561A	<b>AMG Style Exclusive Nappaleder schwarz</b>	<b>4.700,-</b>	●	—	—	—	—	—
	Nicht in Verbindung mit einer 3. Sitzreihe für 2 Personen (847)	<b>400,-</b>	—	●	—	—	—	—
565A	<b>AMG Style Exclusive Nappaleder Macchiato beige/schwarz</b>	<b>4.900,-</b>	●	—	—	—	—	—
	Nicht in Verbindung mit einer 3. Sitzreihe für 2 Personen (847)	<b>600,-</b>	—	●	—	—	—	—
201A	<b>Rauleder/Leder schwarz</b>	<b>1.400,-</b>	—	—	●	●	●	●
224A	<b>Rauleder/Leder Bahia braun/schwarz</b>	<b>1.600,-</b>	—	—	●	●	●	●
601A	<b>ARTICO Kunstleder/Mikrofaser MICROCUT schwarz</b>	—,-	—	—	○	○	○	○
651A	<b>ARTICO Kunstleder-Polsterung/Mikrofaser MICROCUT AMG schwarz mit roten Kontrastnähten</b>	—,-	<b>S</b>	—	—	—	—	—
	Nicht in Verbindung mit Sitzklimatisierung für Fahrer und Beifahrer (401)							

● Gegen Aufpreis erhältlich ○ Ohne Aufpreis erhältlich **S** Serienausstattung — Nicht verfügbar

Vorübergehend kann es aufgrund von Lieferengpässen von Fahrzeugkomponenten (insbesondere Halbleitern) zu eingeschränkten Verfügbarkeiten kommen. Fortlaufend aktualisierte Informationen erhalten Sie auf unserer Homepage sowie bei Ihrem Mercedes-Benz Händler.



# Lackierung

CODE	AUSSTATTUNG	Preis in EUR exkl. MwSt. und NoVA	Benzin		Diesel		Hybrid	
			Mercedes-AMG GLE 53 4MATIC+	Mercedes-AMG GLE 63 S 4MATIC+	GLE 300 d 4MATIC	GLE 450 d 4MATIC	GLE 350 de 4MATIC	GLE 400 e 4MATIC
040U	Uni Schwarz	—,—	○	○	○	○	○	○
989U	Metallic Smaragdgrün	—,—	○	○	○	○	○	○
922U	Metallic Hightech-Silber	—,—	○	○	○	○	○	○
956U	MANUFAKTUR Alpingrau uni	3.100,—	●	●	●	●	●	●
799U	MANUFAKTUR Diamantweiss bright metallic	990,—	●	●	●	●	●	●
996U	MANUFAKTUR Hyazinthrot metallic	990,—	●	●	●	●	●	●
197U	Metallic Obsidianschwarz	—,—	○	○	○	○	○	○
149U	Uni Polarweiss	—,—	<b>S</b>	<b>S</b>	<b>S</b>	<b>S</b>	<b>S</b>	<b>S</b>
992U	Metallic Selenitgrau	—,—	○	○	○	○	○	○
842U	Metallic Sodalithblau	—,—	○	○	○	○	○	○

● Gegen Aufpreis erhältlich ○ Ohne Aufpreis erhältlich **S** Serienausstattung — Nicht verfügbar

Vorübergehend kann es aufgrund von Lieferengpässen von Fahrzeugkomponenten (insbesondere Halbleitern) zu eingeschränkten Verfügbarkeiten kommen. Fortlaufend aktualisierte Informationen erhalten Sie auf unserer Homepage sowie bei Ihrem Mercedes-Benz Händler.

# Zierelemente

CODE	AUSSTATTUNG	Preis in EUR exkl. MwSt. und NoVA	Benzin			Diesel		Hybrid	
			GLE 450 4MATIC	Mercedes-AMG GLE 53 4MATIC+	Mercedes-AMG GLE 63 S 4MATIC+	GLE 300 d 4MATIC	GLE 450 d 4MATIC	GLE 350 de 4MATIC	GLE 400 e 4MATIC
H86	AMG Kohlefaser-Zierleisten	1.750,—	●	●	●	●	●	●	●
H31	Anthrazitfarbene offenporige Eichenholzelemente	420,—	●	●	●	●	●	●	●
H22	Braune offenporige Walnussholzverkleidung	420,—	●	●	●	●	●	●	●
H46	Gebürsteter Aluminiumdekor mit leichter Längsmaserung	—,—	S	S	S	S	S	S	S
04H	Linienstruktur in Hochglanz-Braun, Zierelemente aus Lindenholz	—,—	○	○	○	○	○	○	○
H11	MANUFAKTUR Zierelemente Hochglanz-Schwarz – schwarzer Klavierlack mit fließenden Linien	735,—	●	●	●	●	●	●	●

● Gegen Aufpreis erhältlich ○ Ohne Aufpreis erhältlich S Serienausstattung – Nicht verfügbar

Vorübergehend kann es aufgrund von Lieferengpässen von Fahrzeugkomponenten (insbesondere Halbleitern) zu eingeschränkten Verfügbarkeiten kommen. Fortlaufend aktualisierte Informationen erhalten Sie auf unserer Homepage sowie bei Ihrem Mercedes-Benz Händler.



Der neue Mercedes-Benz GLE

---

# Laden.



# Laden

## Wechselstrom-Ladesystem (AC-Laden) (82B)

Mehr Flexibilität: Mit dem leistungsstarken Wechselstrom-Ladesystem laden Sie Ihren Plug-in-Hybriden schnell und einfach mit bis zu 11 kW (3 Phasen) oder 7,4 kW (eine Phase). Zusätzlich können Sie ihn an der Wallbox zu Hause und an einer Vielzahl öffentlicher Ladestationen aufladen. Diese liefern meist Wechselstrom – genau wie eine herkömmliche Steckdose. **(Serienmässig)**

## Gleichstrom-Ladesystem (DC-Laden) (83B)

Für eine optimale Ladegeschwindigkeit bei maximal 60 kW und damit hohem Komfort. Schnellladestationen wie die von IONITY liefern den erforderlichen Gleichstrom für Ihre Hochvoltbatterie. Mit dem Gleichstrom-Ladesystem erzielen Sie somit innerhalb von kurzer Zeit die optimale elektrische Reichweite.

## Remote und Charging Services Plus (38U)

Remote and Charging Services Plus verbinden Sie mit Ihrem Fahrzeug. Bei Bedarf können Sie Ihren Mercedes orten und ausgewählte Funktionen aus der Ferne steuern. Mit Mercedes me Charge<sup>1</sup> können Sie bei voller Kostentransparenz an vielen öffentlichen Ladestationen aufladen. Sie müssen sich lediglich einmal anmelden. Schon profitieren Sie von der zentralen Rechnungslegung.

<sup>1</sup> Die markierten Funktionen sind Mercedes me Dienste. Für die Nutzung dieser Dienste ist eine persönliche Mercedes me ID sowie die Zustimmung zu den Nutzungsbedingungen der Mercedes me Connect Dienste erforderlich. Darüber hinaus muss das Fahrzeug mit dem Benutzerkonto gekoppelt sein. Nach Ablauf der ursprünglichen Laufzeit kann das Abonnement kostenpflichtig verlängert werden, vorausgesetzt, die Dienste sind zu diesem Zeitpunkt noch für das Fahrzeug verfügbar. Die erstmalige Aktivierung der Dienste ist innerhalb von einem Jahr nach der ersten Registrierung oder Inbetriebnahme durch den Kunden möglich, je nachdem, was zuerst eintritt.



# Ladekabel

## Ladekabel für Wallbox und öffentliche Ladestationen (MODE 3)

### 1 Ladekabel für Wallbox und öffentliche Ladestationen, 5 m, glatt (9B2)

Mit diesem Ladekabel, auch Mode-3-Kabel genannt, kann Ihre Fahrzeugbatterie an einer Wallbox oder einer öffentlichen Ladestation mit bis zu 11 kW (Typ 2, 3-phasig, 16 A) geladen werden. **(Serienmässig)**

### 2 Ladekabel für Wallbox und öffentliche Ladestationen, 8 m, glatt (9B3)

Mit diesem Ladekabel, auch Mode-3-Kabel genannt, kann die Fahrzeugbatterie über die Wallbox oder an öffentlichen Ladestationen mit bis zu 11 kW (Typ 2, 3-phasig, 16 A) geladen werden. **(Optional)**

## Ladekabel für Haushaltssteckdosen (MODE 2)<sup>1</sup>

### 3 Ladekabel für Haushaltssteckdosen, 5 m, glatt (B30)

Mit diesem Ladekabel, auch Mode-2-Kabel genannt, kann Ihre Fahrzeugbatterie an einer Haushaltssteckdose mit bis zu 1,8 kW (230 V, 1-phasig, 8 A) geladen werden. Kompatibel mit Steckdosen vom Typ E/F CEE 7/7. (Serienmässig)

### 4 Ladekabel für Haushaltssteckdosen, 8 m, glatt (B80)

Mit diesem Ladekabel, das auch als Mode-2-Kabel bezeichnet wird, kann die Fahrzeugbatterie über eine Haushaltssteckdose mit bis zu 1,8 kW (230 V, 1-phasig, 8 A) geladen werden. Es ist für Steckdosen vom Typ E/F CEE 7/7 geeignet. (Optional)

Bitte beachten Sie Folgendes: Die maximale Ladeleistung hängt vom Ladekabel, dem Ladesystem des Fahrzeugs und der Ladeinfrastruktur ab.

<sup>1</sup> Derzeit begrenzt verfügbar. Bitte fragen Sie Ihren Händler nach der Verfügbarkeit.



Der neue Mercedes-Benz GLE

---

# Digitale Extras.







# Unsere Digitalen Extras. Das Upgrade für Ihren Mercedes-Benz:

---

Holen Sie sich mit unseren Digitalen Extras ein Upgrade für Ihren Mercedes-Benz. Fügen Sie Ihr Fahrzeug digital hinzu, passen Sie es an und steuern Sie es mit Ihrem Smartphone.

Denn bei Mercedes-Benz gibt es mehr für Sie. Viele Digitale Extras zu den Themen Remote, Navigation, Laden, Urban Guard und Entertainment sind bereits für einen Zeitraum von 36 Monaten ab dem Zeitpunkt des Neufahrzeugkaufs enthalten.

Die genaue Verfügbarkeit hängt von Ihrem Fahrzeug, den ausgewählten und optionalen Extras, dem Herstellungsjahr und dem Land ab, in dem Sie leben.

Am Ende der ersten Laufzeit können Sie die gewünschten Digitalen Extras einfach und bequem im Mercedes me Store verlängern.





# Entdecken Sie die Digitalen Extras für Ihren Mercedes-Benz.

Unsere kostenlosen, digitalen Extras für Sie: Telediagnose, Unfall- und Pannenmanagement und Wartungsmanagement.

## **Telediagnose.<sup>1</sup>**

Die Telediagnose der digitalen Extras informiert Sie, wenn Verschleisssteile wie Bremsbeläge ersetzt werden müssen. Diese Information wird ausserdem automatisch an Ihren Mercedes-Benz Service-Partner übermittelt, der sich bei Ihnen für einen Service-Termin meldet. Damit Sie entspannt unterwegs sein können.

**Kostenlos für die gesamte Lebensdauer ab Aktivierung – serienmässig**

## **Unfall- und Pannenmanagement.<sup>1</sup>**

Schnelle Hilfe in jedem Fall: Mit dem Mercedes me Unfall- und Pannenmanagement. Durch die Verwendung des Mercedes me Buttons oder des Telefonbucheintrags im Adressbuch stellt Ihr Mercedes-Benz eine Sprachverbindung zum Kundenbetreuungszentrum her. Wenn dieser Dienst aktiviert ist, werden relevante Fahrzeugdaten und Ihr Standort übermittelt. So kann unser geschultes Personal direkt am Telefon helfen oder den nächstgelegenen Mercedes-Benz Service-Partner zu Hilfe rufen – auch dann, wenn Sie nicht genau wissen, wo Sie sich befinden.

**Kostenlos für die gesamte Lebensdauer ab Aktivierung – serienmässig**

## **Wartungsmanagement.<sup>1</sup>**

Erleben Sie, wie einfach die Wartung Ihres Mercedes-Benz sein kann. Das Digitale Extra Wartungsmanagement erinnert Sie an anstehende Wartungen und unterstützt Sie bei der Buchung von Terminen. Wenn dieser Dienst aktiviert ist, werden relevante Fahrzeugdaten auch im Voraus an Ihren Mercedes-Benz Service-Partner übermittelt, um den Wartungstermin so effizient wie möglich zu buchen.

**Lebenslang kostenlos ab Aktivierung – Standard**

<sup>1</sup> Um die Dienste nutzen zu können, müssen Sie sich auf dem Mercedes me Portal registrieren und die Nutzungsbedingungen für die Mercedes me Connect Dienste akzeptieren. Zudem müssen das jeweilige Fahrzeug mit dem Benutzerkonto gekoppelt und die Dienste aktiviert werden, deren jeweilige Nutzungsbedingungen Sie akzeptieren müssen.





# Digitale Extras - Highlights

## Vorrüstung für digitale Schlüsselübergabe (20U)<sup>1</sup>

### Vorrüstung für digitale Schlüsselübergabe (20U)

Teilen Sie Ihr Fahrzeug mit Familie und Freunden – einfach und überall mit der Mercedes me App. Sie haben die volle Kontrolle und entscheiden selbst, wem Sie Ihren Mercedes überlassen. Sie entriegeln Ihr Fahrzeug aus der Ferne über die App und aktivieren den gespeicherten Fahrzeugschlüssel für den im Fahrzeug befindlichen Nutzer.

**Dienst 3 Jahre kostenlos ab Aktivierung – serienmässig**

## REMOTE SERVICES PREMIUM (34U)<sup>1</sup>

### Vorinstallation Fahrzeug-Setup

Vollständige Kontrolle, jederzeit und überall: Mit der Mercedes me App auf Ihrem Smartphone können Sie auch aus der Ferne Einstellungen ändern und Informationen abrufen. So können Sie beispielsweise die gewünschte Temperatur für den Innenraum des Fahrzeugs einstellen, eine Adresse auf Ihr Navigationssystem übertragen oder die Türen verriegeln.

**3 Jahre kostenlos ab Aktivierung – serienmässig**

### Vorinstallation Fahrzeug-Überwachung

Stets an Ihrer Seite: Die Fahrzeugüberwachung verbindet Sie mit Ihrem Auto und garantiert, dass Sie stets die Informationen erhalten, die Sie brauchen. Dank einer speziellen App wissen Sie immer, wo sich Ihr Fahrzeug befindet, und können sogar erkennen, in welchem Bereich die Nutzung Ihres Fahrzeugs zulässig ist. Zudem werden Sie sofort über jede unerwünschte Bewegung informiert.

**3 Jahre kostenlos ab Aktivierung – serienmässig**

## SMARTPHONE-INTEGRATION (14U)<sup>1</sup>

Durch die Smartphone-Integration wird Ihr Mobiltelefon mit dem Infotainment-System über **Apple CarPlay** und **Android Auto** verbunden. Sie erhalten so ganz einfach Zugang zu den wichtigsten Apps auf Ihrem Smartphone. Zusätzlich können Sie auch Apps von Drittanbietern wie Spotify schnell und einfach nutzen.

<sup>1</sup> Die Elemente sind mit Mercedes me Dienste bezeichnet. Für die Nutzung dieser Dienste ist eine persönliche Mercedes me ID sowie die Zustimmung zu den Nutzungsbedingungen der Mercedes me Connect Dienste erforderlich. Darüber hinaus muss das Fahrzeug mit dem Benutzerkonto gekoppelt sein. Nach Ablauf der ursprünglichen Laufzeit kann das Abonnement kostenpflichtig verlängert werden, vorausgesetzt, die Dienste sind zu diesem Zeitpunkt noch für das Fahrzeug verfügbar. Die erstmalige Aktivierung der Dienste ist innerhalb von einem Jahr nach der ersten Registrierung oder Inbetriebnahme durch den Kunden möglich, je nachdem, was zuerst eintritt.





Der neue Mercedes-Benz GLE

---

# Technische Daten.





# Technische Daten - GLE SUV V167 Benzin

	<b>GLE 400 e</b> 4MATIC	<b>GLE 53</b> 4MATIC+	<b>GLE 63 S</b> 4MATIC+
<b>MOTOR</b>	167.146	167.161	167.189
Zylinderanordnung	R4	R6	V8
Zylinderanzahl	4	6	8
Hubraum (cm <sup>3</sup> )	1999	2999	3982
Maximale Nennleistung (kW [PS] DIN)	185 (252)	320 (435)	450 (612)
Maximale Nennleistung [elektrische Spitzenleistung] (kW [PS] DIN)	100 (136)	15 (20)	16 (22)
Maximales Drehmoment (Nm bei 1/min thermisch)	400/2000-3200	560/2200-5000	850/2500-4500
Tankinhalt/davon Reserve (l)	65/9	85/9	85/12
<b>GETRIEBE</b>	9G-TRONIC	AMG SPEEDSHIFT TCT 9G	AMG SPEEDSHIFT TCT 9G
<b>FAHRLEISTUNG</b>			
Höchstgeschwindigkeit (km/h)	210	250	280
0 auf 100 km/h (s)	6,1	5	3,9
<b>VERBRAUCH UND EMISSIONSAUSSTOSS</b>			
Verbrauch kombiniert (l/100km)	1,1 - 0,9	10,7 - 10,3	12,8 - 12,5
CO <sub>2</sub> -Emission (g/km) kombiniert	25 - 20	244 - 235	291 - 284
Elektr. Energieverbrauch (kWh/100km)	27,3 - 25,0		
Emissionsklasse	Euro 6d-ISC-FCM	Euro 6d-ISC-FCM	Euro 6d-ISC-FCM
<b>MASSE (KG)</b>			
Leergewicht/Zuladung/zulässiges Gesamtgewicht	2.645/585/3.230	2.375/675/3.050	2.495/625/3.120
Maximale Dachlast (kg)	100	100	100
Anhänger gebremst/ungebremst	2.700/750	3.500/750	3.500/750

\* Informationen zum offiziellen Kraftstoffverbrauch und den offiziellen spezifischen CO<sub>2</sub>-Emissionen neuer Personenkraftwagen finden Sie am **Dokumentende**.

<sup>1</sup> Die angegebenen Werte sind die ermittelten „WLTP-CO<sub>2</sub>-Werte“ i.S.v. Art. 2 Nr. 3 Durchführungsverordnung (EU) 2017/1153. Die Kraftstoffverbrauchswerte wurden auf Basis dieser Werte errechnet. Stromverbrauch [und Reichweite] wurde[n] auf Grundlage der VO 2017/1151/EU ermittelt.

<sup>2</sup> Angaben zur Nennleistung und zum Nenndrehmoment nach Verordnung (EG) Nr. 595/2009 in der gegenwärtig geltenden Fassung.

<sup>3</sup> Masse des Kraftfahrzeugs in fahrbereitem Zustand mit dem zu mindestens 90 % seines Fassungsvermögens gefüllten Kraftstofftank, zuzüglich der Masse des Fahrers (per Gesetz pauschal mit 75 kg veranschlagt), des Kraftstoffs und der Flüssigkeiten, ausgestattet mit der Standardausrüstung gemas den Herstellerangaben sowie, sofern vorhanden, der Masse des Aufbaus, des Fahrerhauses, der Anhangevorrichtung und des Ersatzrads/der Ersatzrader sowie des Werkzeugs. Sonderausstattungen, Zusatzausrüstungen und Zubehör können einen Einfluss auf Gewicht, verbleibende Nutzlast, Rollwiderstand, Aerodynamik usw. haben und damit auch die Verbrauchs- und CO<sub>2</sub>-Werte beeinflussen.

# Technische Daten - GLE SUV V167 Diesel

	<b>GLE 300 d 4MATIC</b>	<b>GLE 350 de 4MATIC</b>	<b>GLE 450 d 4MATIC</b>
<b>MOTOR</b>	167.109	167.106	167.133
Zylinderanordnung	R4	R4	R6
Zylinderanzahl	4	4	6
Hubraum (cm³)	1993	1993	2989
Maximale Nennleistung (kW [PS] DIN)	198 (269)	145 (197)	272 (370)
Maximale Nennleistung [elektrische Spitzenleistung] (kW [PS] DIN)	15 (20)	100 (136)	15 (20)
Maximales Drehmoment (Nm bei 1/min thermisch)	550/1800-2200	440/1800-2800	750/1350-2800
Tankinhalt/davon Reserve (l)	85/9	65/9	85/9
<b>GETRIEBE</b>	9G-TRONIC	9G-TRONIC	9G-TRONIC
<b>FAHRLEISTUNG</b>			
Höchstgeschwindigkeit (km/h)	230	210	250
0 auf 100 km/h (s)	6,9	6,9	5,6
<b>VERBRAUCH UND EMISSIONSAUSSTOSS</b>			
Verbrauch kombiniert (l/100km)	7,8 - 6,9	0,9 - 0,7	8,6 - 7,7
CO <sub>2</sub> -Emission (g/km) kombiniert	204 - 181	23 - 17	229 - 202
Elektr. Energieverbrauch (kWh/100km)		27,7 - 24,7	
Emissionsklasse	Euro 6d-ISC-FCM	Euro 6d-ISC-FCM	Euro 6d-ISC-FCM
<b>MASSE (KG)</b>			
Leergewicht/Zuladung/zulässiges Gesamtgewicht	2.335/635/2.970	2.695/585/3.280	2.405/705/3.110
Maximale Dachlast (kg)	100	100	100
Anhänger gebremst/ungebremst	2.700/750	2.700/750	2.700/750

\* Informationen zum offiziellen Kraftstoffverbrauch und den offiziellen spezifischen CO<sub>2</sub>-Emissionen neuer Personenkraftwagen finden Sie am **Dokumentende**.

<sup>1</sup> Die angegebenen Werte sind die ermittelten „WLTP-CO<sub>2</sub>-Werte“ i.S.v. Art. 2 Nr. 3 Durchführungsverordnung (EU) 2017/1153. Die Kraftstoffverbrauchswerte wurden auf Basis dieser Werte errechnet. Stromverbrauch [und Reichweite] wurde[n] auf Grundlage der VO 2017/1151/EU ermittelt.

<sup>2</sup> Angaben zur Nennleistung und zum Nenndrehmoment nach Verordnung (EG) Nr. 595/2009 in der gegenwärtig geltenden Fassung.

<sup>3</sup> Masse des Kraftfahrzeugs in fahrbereitem Zustand mit dem zu mindestens 90 % seines Fassungsvermögens gefüllten Kraftstofftank, zuzüglich der Masse des Fahrers (per Gesetz pauschal mit 75 kg veranschlagt), des Kraftstoffs und der Flüssigkeiten, ausgestattet mit der Standardausrüstung gemas den Herstellerangaben sowie, sofern vorhanden, der Masse des Aufbaus, des Fahrerhauses, der Anhangevorrichtung und des Ersatzrads/der Ersatzrader sowie des Werkzeugs. Sonderausstattungen, Zusatzausrüstungen und Zubehör können einen Einfluss auf Gewicht, verbleibende Nutzlast, Rollwiderstand, Aerodynamik usw. haben und damit auch die Verbrauchs- und CO<sub>2</sub>-Werte beeinflussen.



# GLE - Abmessungen

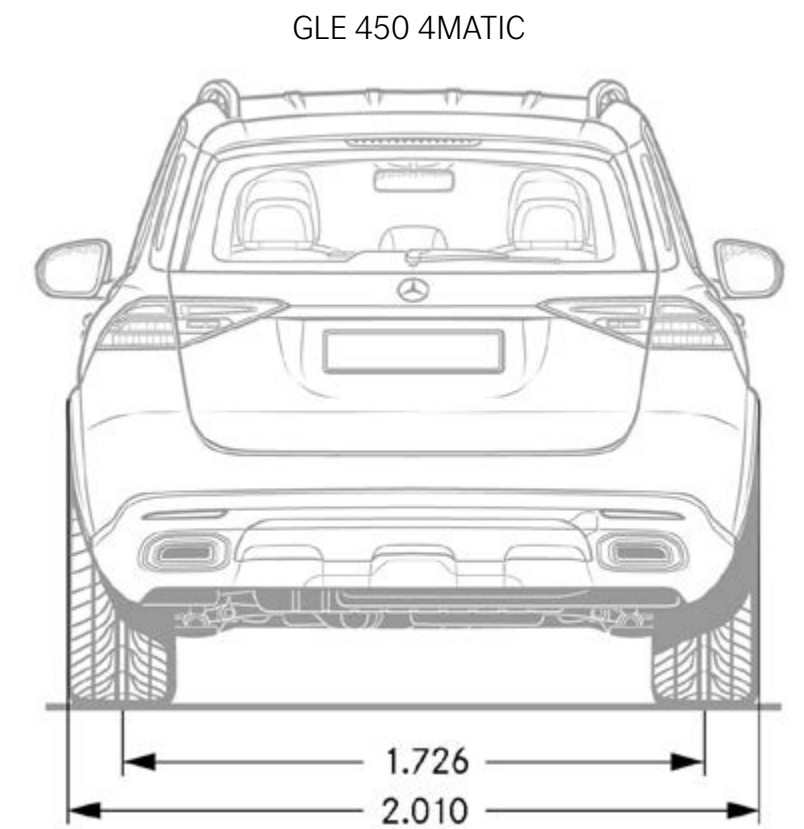
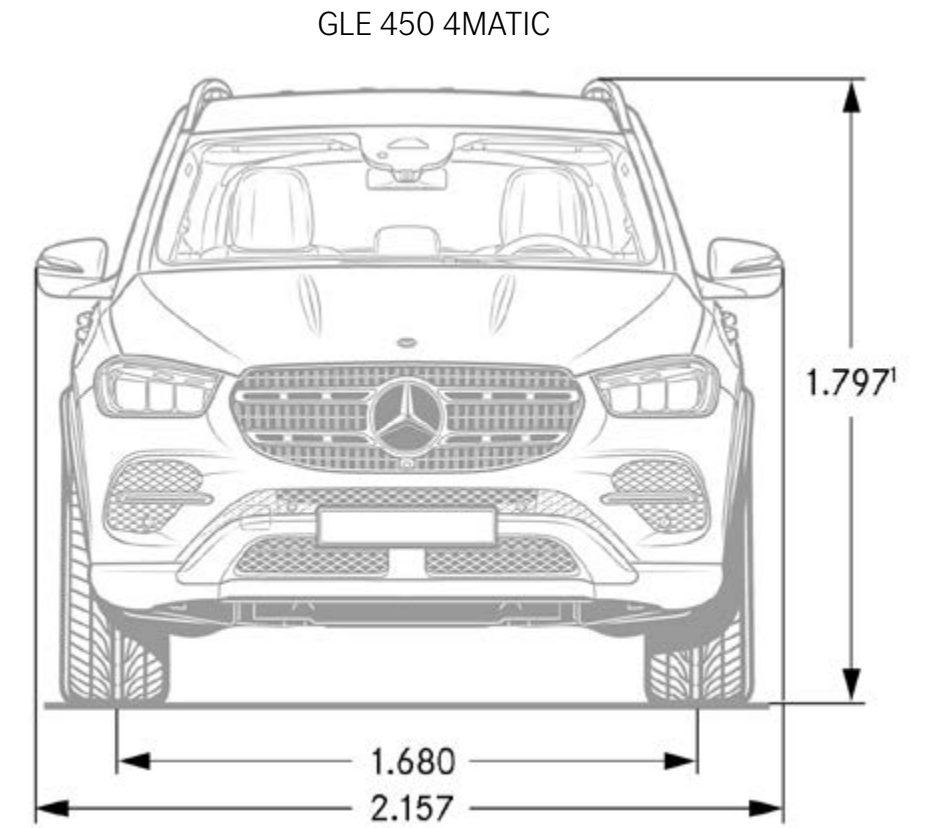
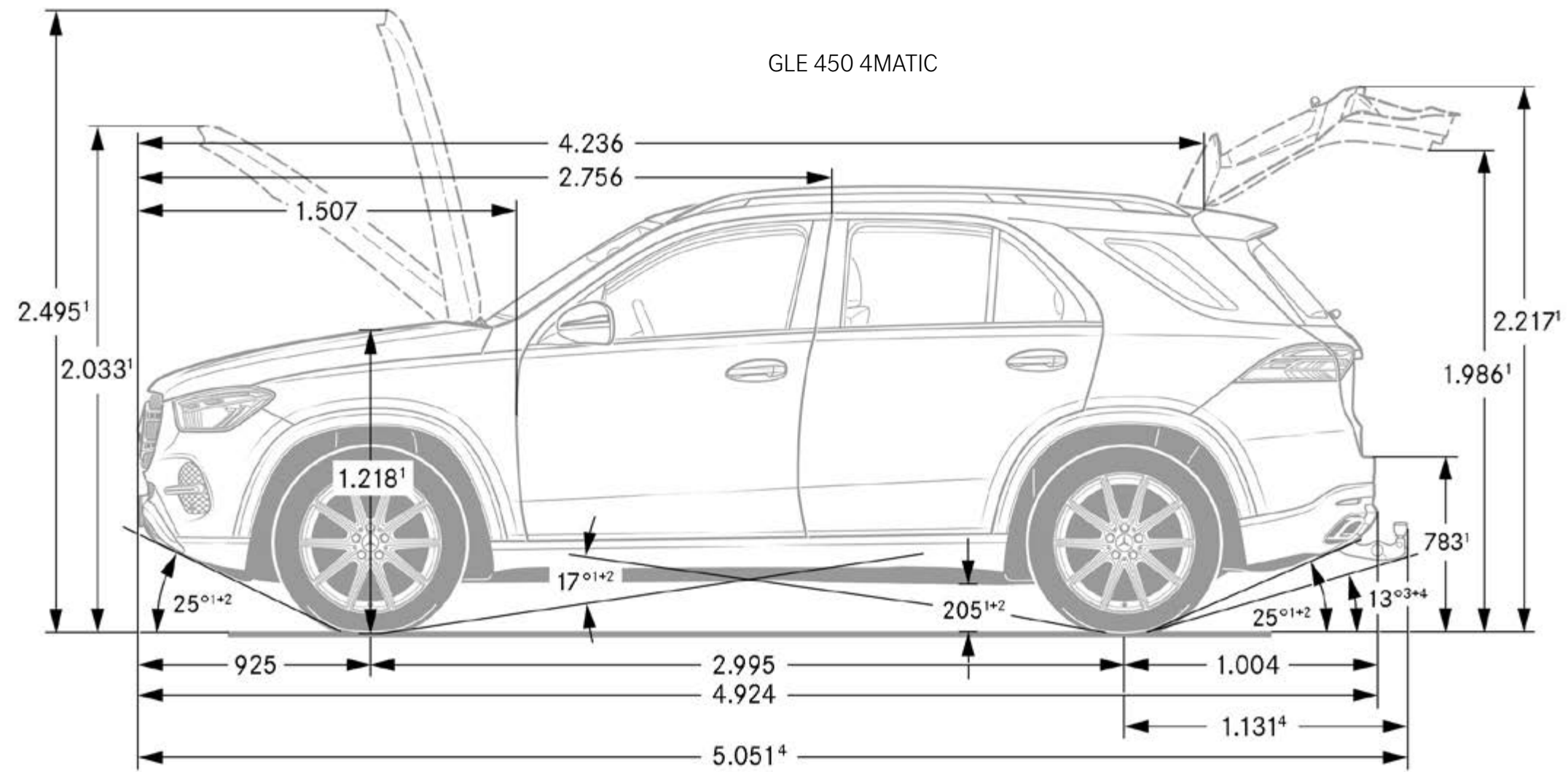

Bei den Abmessungen handelt es sich um Mittelwerte, kleine Abweichungen sind möglich.

Vorübergehend kann es aufgrund von Lieferengpässen von Fahrzeugkomponenten (insbesondere Halbleitern) zu eingeschränkten Verfügbarkeiten kommen. Fortlaufend aktualisierte Informationen erhalten Sie auf unserer Homepage sowie bei Ihrem Mercedes-Benz Händler.

# GLE - Abmessungen und Kofferraumvolumen

GLE 450 4MATIC

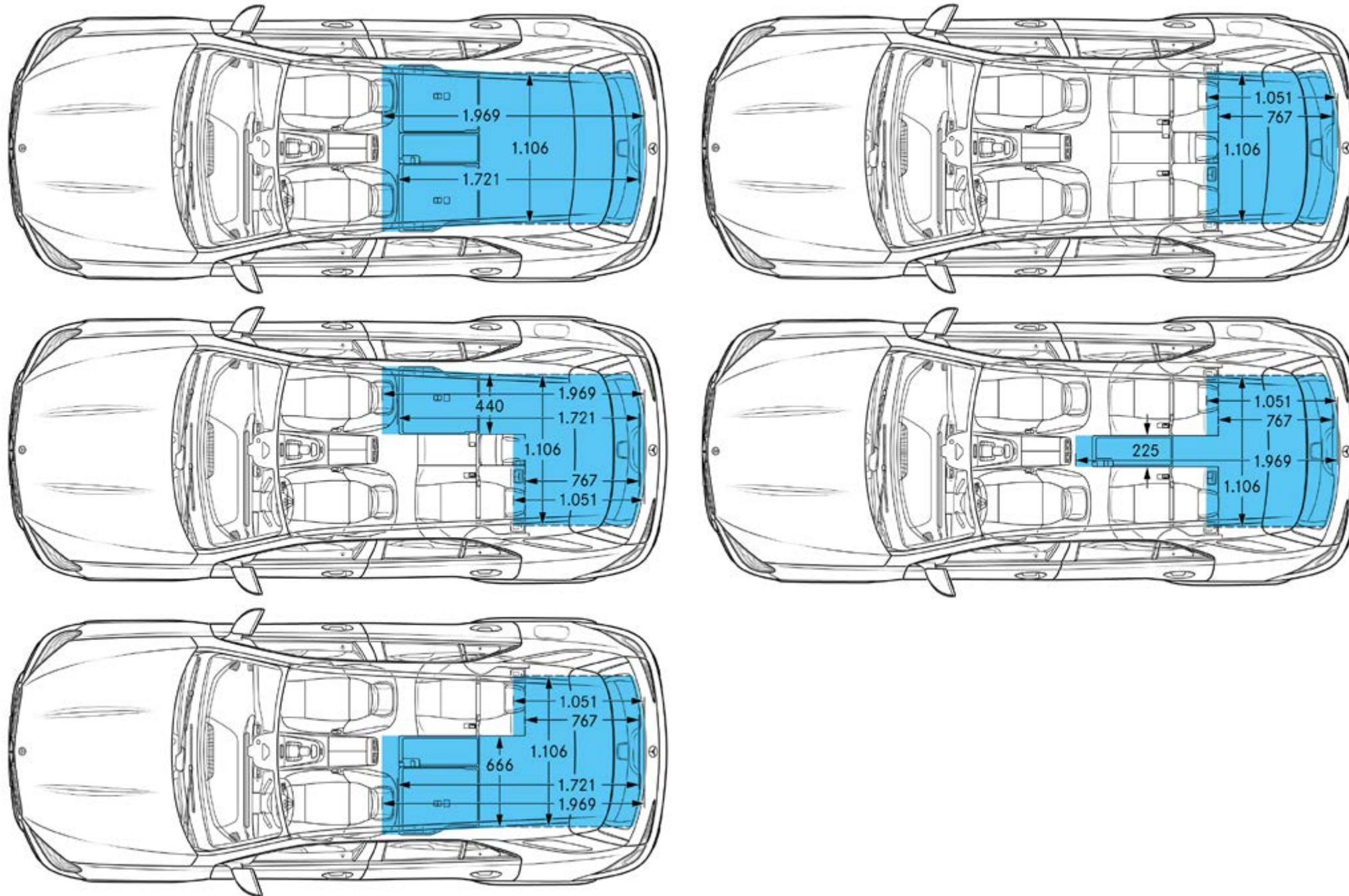

GLE 450 4MATIC

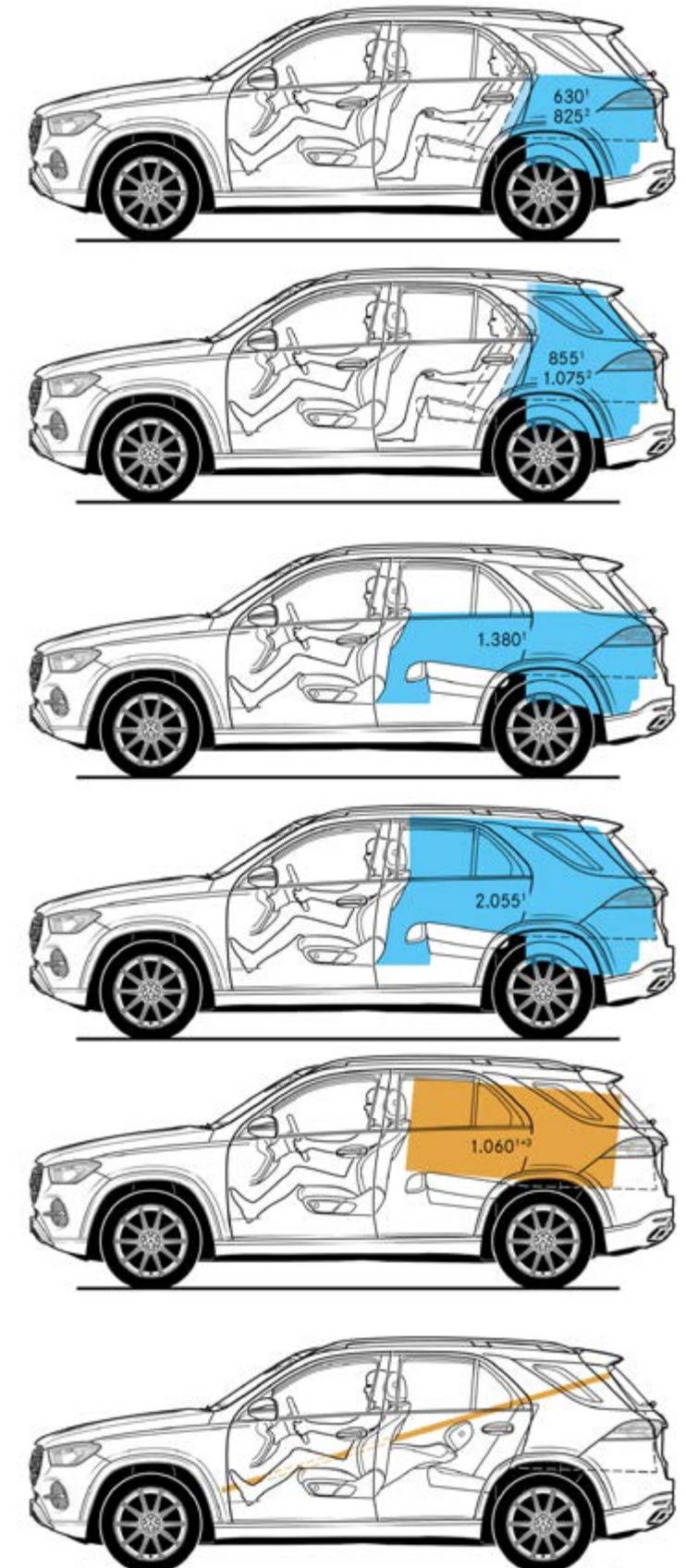

Bei den Abmessungen handelt es sich um Mittelwerte, kleine Abweichungen sind möglich.

Vorübergehend kann es aufgrund von Lieferengpässen von Fahrzeugkomponenten (insbesondere Halbleitern) zu eingeschränkten Verfügbarkeiten kommen. Fortlaufend aktualisierte Informationen erhalten Sie auf unserer Homepage sowie bei Ihrem Mercedes-Benz Händler.



Erfahren Sie mehr  
und lassen Sie Ihre Träume Wirklichkeit werden



# Entspannt zurücklehnen mit dem 4-Jahres-Wertpaket und der 4-Jahres-Wertpaket-Erweiterung für Mercedes-Benz Pkw.



Mit Ihrem Mercedes können Sie immer sicher und entspannt unterwegs sein und Sie dürfen sich dabei auf seine besondere Qualität verlassen. Und auf einen Service, der Sie ganz nach Ihren Bedürfnissen mit maßgeschneiderten Leistungen begleitet.

Wir sorgen vom ersten Kilometer an für den Werterhalt und Schutz Ihres Fahrzeugs: mit dem Mercedes-Benz 4-Jahres-Wertpaket und der 4-Jahres-Wertpaket-Erweiterung.

Alle bei der österreichischen Vertriebsorganisation gekauften Mercedes-Benz Pkw-Neuwagen, mit einer Fahrzeugübergabe bis 31. 12. 2023, erhalten das **kostenlose 4-Jahres-Wertpaket**. Dies bedeutet eine Absicherung im 3. und 4. Betriebsjahr bis max. 120.000 km – analog der Umfänge während der Garantiezeit des Herstellers.

Mit der **4-Jahres-Wertpaket-Erweiterung** können Sie dieses gute Gefühl auf Wunsch während der Laufzeit des 4-Jahres-Wertpakets (in den ersten 4 Jahren bis

120.000 km) einmalig bis zum 7. Betriebsjahr nach Erstzulassung Ihres Mercedes oder bis max. 200.000 gefahrene Kilometer mit einer attraktiven Baugruppen-garantie\* verlängern. Auch dann, wenn Sie Ihren Wagen gebraucht gekauft haben und dieser mit dem 4-Jahres-Wertpaket ausgestattet ist. **Ihr Mercedes-Benz Servicepartner macht Ihnen jetzt das kostengünstige Angebot, zu einem attraktiven Preis garantiert sorgenfrei zu fahren.**

Einzige Voraussetzung: Sie lassen allfällige Reparaturen im Rahmen des 4-Jahres-Wertpakets bzw. der 4-Jahres-Wertpaket-Erweiterung bei einem autorisierten österreichischen Mercedes-Benz Servicepartner durchführen und ab Inbetriebnahme die vom Hersteller vorgeschriebenen Wartungsarbeiten und Unfall- inkl. Karosserie-Instandsetzungen termingerecht nach Herstellervorschrift erledigen. **Herzlich willkommen. Mercedes-Benz. Mein Service.**



Bei Fahrzeugübergabe erhalten Sie ein Zertifikat für das 4-Jahres-Wertpaket. Bitte weisen Sie dieses für ein rasches Erkennen des Leistungsumfanges bei der Reparaturannahme vor!





# Die Leistungen im Überblick.

	4-JAHRES-WERTPAKET	4-JAHRES-WERTPAKET-ERWEITERUNG
Leistungen	<b>Alle Reparaturen</b> am Werkslieferumfang, die nicht durch betriebsbedingten Verschleiß verursacht werden, innerhalb 48 Monaten nach Erstzulassung oder Fahrzeugübergabe – je nachdem, welches der beiden Ereignisse zuerst eintritt – bis zu einer Kilometerleistung von 120.000 km.*	<b>Erweiterung</b> des 4-Jahres-Wertpaketes mit einer attraktiven Baugruppengarantie* <b>auf bis zu 7 Jahre</b> bzw. max. 200.000 km ab Erstzulassung.
Deckungsumfang	Volle <b>Vergütung der Reparaturkosten</b> (Arbeitszeit und Material) ohne Selbstbehalt in der gesamten Europäischen Union sowie in Island, Liechtenstein, Norwegen und der Schweiz.	Volle <b>Vergütung der Reparaturkosten</b> (Arbeitszeit und Material) ohne Selbstbehalt in der gesamten Europäischen Union sowie in Island, Liechtenstein, Norwegen und der Schweiz.
Gültigkeit	Gültig für alle bei autorisierten österreichischen Mercedes-Benz Vertriebspartnern erworbenen Mercedes-Benz <b>Pkw-Neuwagen</b> mit einer Fahrzeugübergabe bis 31.12. 2023.	Gültig für alle Mercedes-Benz <b>Pkw-Modelle</b> die mit dem 4-Jahres-Wertpaket ausgestattet sind.

Das Angebot gilt nicht für Taxis und Mietwagen. Im 4-Jahres-Wertpaket sowie in der 4-Jahres-Wertpaket-Erweiterung nicht enthalten sind die Kosten für Wartungs- und Instandhaltungsarbeiten gemäß den Vorschriften des Herstellerwerks, Unfallreparaturen, Verschleißteile sowie Schäden, welche aufgrund von Missbrauch, Verwendung von Nicht-Mercedes-Benz-Original-Teilen, Leistungs- und Typenänderung, Überschreitung von zulässigen Achslasten, Natur- und Umwelteinflüssen, ungeeigneten Betriebsstoffen/Fahrzeugpflege etc. entstehen.

\* Alle Details zum 4-Jahres-Wertpaket und zur 4-Jahres-Wertpaket-Erweiterung sowie die genauen Bedingungen und den detaillierten Leistungsumfang erhalten Sie bei Ihrem Mercedes-Benz Servicepartner oder unter [www.mercedes-benz.at/pkw-wertpaket](http://www.mercedes-benz.at/pkw-wertpaket) bzw. unter [www.mercedes-benz.at/pkw-wertpaket-erweiterung](http://www.mercedes-benz.at/pkw-wertpaket-erweiterung).

# Wir geben für Sie unser Bestes

Ihre Mercedes-Benz Vertragswerkstätte

Mercedes Service, Mercedes Qualität, Mercedes Leistung!  
... dies auf höchstem Niveau!

Unsere Erfahrung als Hersteller und Service-Spezialist Ihres Mercedes macht uns zum idealen Partner für Sie. Wir betreuen Sie jederzeit mit unserem besonderen Wissen und Können – und unserer ganzen Aufmerksamkeit.

**Spezialisten, perfekt geschult  
bis ins Detail**

Permanente Aus- und Weiterbildung unserer zertifizierten Diagnostiker garantiert höchste Qualität und Sicherheit.

**Höchste Servicequalität,  
Zuverlässigkeit und Transparenz**

Ihre Betreuung in bester Qualität ist unser Antrieb. Termintreue, rasche Abwicklung und größtmögliche Transparenz über sämtliche durchgeführten Wartungs- bzw. Reparaturarbeiten sind für uns selbstverständlich.

**Modernste Werkstätten mit topaktueller,  
produktspezifischer Ausrüstung**

Wir investieren fortlaufend in neueste Diagnosegeräte und Spezialwerkzeuge, deshalb sind Mercedes-Benz Werkstätten immer auf dem letzten Stand der Technik.

**Mercedes-Benz garantiert Sorgenfreiheit –  
durch Ihren lückenlosen Servicenachweis**

Sie genießen dadurch exklusiv und kostenlos das 4-Jahres-Wertpaket, wodurch die wichtigsten Bauteile (4 Jahre oder max. 120.000 km ab Erstzulassung) abgesichert sind. Zusätzlich haben Sie die Möglichkeit einer kostengünstigen Wertpaket-Erweiterung auf bis zu 7 Jahre oder 200.000 km.



**Für Ihre Sicherheit:  
Mercedes-Benz Original-Teile**

Nur wo Mercedes-Benz drauf steht, ist auch Mercedes Qualität drin. Daher können Garantieansprüche nur dann geltend gemacht werden, wenn Sie immer auf Mercedes-Benz Original-Teile vertrauen. Mit Sicherheit ist uns Ihre Sicherheit nur das Beste wert!

Weil Sie und  
Ihr Mercedes **Beste**  
uns nur das wert sind!



# Genießen Sie das Leben. Wir sind für Ihren Mercedes da.

Mit den Sorglos-Paketen von Mercedes-Benz.

Das Beste oder nichts. Dieses Statement steht für den Anspruch von Mercedes-Benz, erstklassige und begehrte Fahrzeuge zu entwickeln und zu bauen. Selbstverständlich gilt derselbe Anspruch auch für den Mercedes-Benz Service. Hier sind wir Ihr zuverlässiger Partner – bei allen Anliegen und Aufgaben rund um Ihren Mercedes, von der Wartung über Dienstleistungen wie der Mobilitätsgarantie bis hin zu Teilen wie Räder oder Reifen.

Was genau diese Partnerschaftlichkeit für Sie persönlich bedeutet, beweisen die Mercedes-Benz Sorglos-Pakete. Sie wählen das für Sie attraktivste Angebot aus und erhalten etwas besonders Wertvolles dazu: ein Stück Sorgenfreiheit. Zugleich profitieren Sie von der hohen Service-Qualität, geben Ihr Fahrzeug in die Hände von hervorragend aus- und weitergebildeten Experten und stellen sicher, dass ausschließlich Mercedes-Benz Original-Teile zum Einsatz kommen.



## Leistungen

### Reparaturen

Reparatur oder Austausch von Teilen und Aggregaten, die keinem regelmäßigen Verschleiß unterliegen

### Verschleiß















Erneuerung von Verschleißteilen mit Mercedes-Benz Original-Teilen (Bremsbeläge u. -scheiben, Keilriemen und Wischer etc.)

### Wartung

Alle Wartungsarbeiten gemäß Mercedes-Benz Vorgabe inklusive Austausch von Teilen (Ölwechsel, Kombifilter etc.)

### Mobilo

Mobilität und schnelle Hilfe im Schadensfall durch unseren mobilen Service 24h

	 4-Jahres-Wertpaket-Erweiterung	 Service-Paket Mercedes-Benz ServiceCare	 Service-Paket Mercedes-Benz CompleteCare
Reparaturen	It. Baugruppengarantie 		
Verschleiß			
Wartung			
Mobilo			

Gemäß den allgemeinen Bedingungen der 4-Jahres-Wertpaket-Erweiterung.

Gemäß den allgemeinen Bedingungen des Service-Paketes Mercedes-Benz ServiceCare.

Gemäß den allgemeinen Bedingungen des Service-Paketes Mercedes-Benz CompleteCare.

# Mercedes-Benz Financial Services

Wir bringen Ihre Wünsche ans Ziel.

Bedürfnisse sind heute so vielfältig wie die Sonderausstattung eines Mercedes-Benz. Das gilt auch für die Anforderungen an die Dienstleistungen rund um ein Fahrzeug. Mit einem umfassenden Sortiment werden wir den unterschiedlichsten Ansprüchen gerecht.

**Mercedes-Benz Financial Services** bietet

Ihnen in punkto Leasing, Versicherung sowie Service & Wartung alle Bausteine für ein sorgenfreies Fahren an.

Was immer Sie auch vorhaben – wir helfen Ihnen, Ihre Wünsche so unkompliziert und schnell wie möglich zu verwirklichen.

Die enge Kooperation mit den österreichischen

Mercedes-Benz Partnern garantiert Ihnen eine rasche Abwicklung und interessante Serviceleistungen. So bieten wir Ihnen alles rund um Ihr neues Fahrzeug aus einer Hand und stehen Ihnen gerne mit unserem Know-How zur Seite. Fragen Sie Ihren Verkaufsberater nach aktuellen Angeboten.

Leasing.



**Nutzenleasing** – sorgenfrei fahren. Sie möchten nur für die Nutzung Ihres Fahrzeuges bezahlen und sich keine Gedanken um Verwertung oder Preisentwicklung machen? Gestalten Sie durch Variieren der Laufzeit und Festlegen von fixen oder variablen Monatsraten Ihren finanziellen Aufwand individuell.

**Restwertleasing** – klassisch geleast. Bei diesem Leasingmodell zahlen Sie nur die Wertminderung des Fahrzeuges während der Leasinglaufzeit. Am Ende der Laufzeit besteht die Möglichkeit das Fahrzeug zu erwerben, an den Händler zurückgeben oder die Leasingfinanzierung zu verlängern. Gestalten Sie über den definierten Restwert Ihre monatlichen Kosten individuell.

Versicherung.



**Haftpflichtversicherung.** Der Abschluss einer Kfz-Haftpflichtversicherung ist gesetzlich vorgeschrieben. Mit unserer Autoversicherung sind Sie mit einer Versicherungssumme von € 30 Mio. um ein Vielfaches besser abgesichert, als es das Gesetz vorschreibt. Ein weiterer Vorteil ist z.B. der Bonusretter (verhindert eine Stufen-Umreihung im Schadensfall).



# Mercedes-Benz Bank

Der schnellste Weg zum Stern.

Fühlen Sie sich optimal geschützt und minimieren Sie Ihr Risiko mit einer Versicherung über **Mercedes-Benz Financial Services**. Wählen Sie aus einer breiten Produktpalette die passende Versicherungsleistung aus. Gemeinsam mit unserem Partner der DONAU Versicherung AG schnüren wir für Sie das perfekte Paket.

## **Mercedes-Benz Bank.**

Mit den Kreditvarianten der **Mercedes-Benz Bank** können Sie flexibel und schnell Ihr Wunschfahrzeug Ihr Eigen nennen.

Unsere Kreditmodelle bieten Ihnen dabei vielfältige Optionen, die sich Ihren individuellen

Finanzen anpassen. Aber welches Angebot ist das richtige für Sie?

Wer ein Fahrzeug sein Eigen nennen möchte und sich dabei finanziellen Spielraum erhalten will, entscheidet sich für einen Kredit. Mit der letzten Rate geht das Fahrzeug dann in den Besitz über.

Kredit.



### **Vollkaskoversicherung.**

Mit der Vollkaskoversicherung werden Schäden am eigenen Fahrzeug ersetzt. Unsere Produktpalette umfasst individuelle Lösungen mit unterschiedlichen Deckungsvarianten und Selbstbehalten, die bis zu einer Halbierung des Selbstbehaltes bei einer Reparatur in der Mercedes-Benz Vertragswerkstätte reichen. Während sich Ihr Fahrzeug in Reparatur befindet, übernimmt unsere Kaskoversicherung außerdem etwaige Kosten für einen Leihwagen (Mobilitätspaket). Die inkludierte GAP-Deckung für Leasingfahrzeuge sichert Sie im Falle eines Totalschadens perfekt ab.

### **Standardkredit.**

Die Höhe der Raten richtet sich nach dem Preis des Fahrzeuges, der geleisteten Anzahlung, der Länge der Vertragslaufzeit und selbstverständlich nach Ihren persönlichen Bedürfnissen.

### **Restwertkredit.**

Der Restwert Kredit ermöglicht es Ihnen, die Monatsraten besonders niedrig zu halten, denn der Restwert wird erst am Vertragsende fällig. Somit können Sie alle Vorteile eines Leasing und Kredits nutzen. Sie sind sofort Eigentümer des Fahrzeuges, können jedoch die Monatsraten so günstig wie bei einem Leasing wählen. Am Ende der flexiblen Laufzeit decken Sie dann den Kredit mit einer entsprechend höheren letzten Zahlung ab.

## Verbrauchswerte

Die angegebenen Werte wurden nach dem vorgeschriebenen Messverfahren ermittelt. Es handelt sich um „WLTP-CO<sub>2</sub>-Werte“ (Worldwide Harmonized Light-Duty Vehicles Test Procedure) i.S.v. Art. 2 Nr. 3 Durchführungsverordnung (EU) 2017/1153. Die Kraftstoffverbrauchswerte wurden auf Basis dieser Werte errechnet. Der Stromverbrauch wurde auf der Grundlage der VO 692/2008/EG ermittelt. Aufgrund gesetzlicher Änderungen der maßgeblichen Prüfverfahren können in der für die Fahrzeugzulassung und ggf. Kfz-Steuer maßgeblichen Übereinstimmungsbescheinigung des Fahrzeugs abweichende Werte eingetragen sein.

Die angegebenen Werte für Kraftstoff- und Energieverbrauch sowie der CO<sub>2</sub>-Emissionen werden anhand harmonisierter Prüfprotokolle berechnet und beziehen sich auf Fahrzeugmodelle mit Basisausstattung. Mit Ausnahme der Kraftstoffeffizienz beeinflussen der Fahrstil, die Motorausstattung und andere, nichttechnische Faktoren den tatsächlichen Kraftstoff- und Energieverbrauch sowie die Menge der CO<sub>2</sub>-Emissionen. Die dabei kommunizierten und angezeigten Reichweiten sind Richtwerte, welche auf dem WLTP-Prüfzyklus beruhen und eine Vergleichbarkeit der Fahrzeuge ermöglichen sollen. Sie berücksichtigen nicht das persönliche Fahrverhalten oder externe Faktoren wie Fahrweise, Ausstattung, Topografie, Geschwindigkeit, Nutzungsgrad und äußere Bedingungen. Diese Werte stellen daher keine Zusage über tatsächlich erzielbare Werte dar.

Faktoren, die den Kraftstoff- und Energieverbrauch beeinflussen und zu einem erhöhten Verbrauch führen können, sind beispielsweise erhöhte Fahrgeschwindigkeit, Beförderung schwerer Lasten, Beförderung mehrerer Personen, Beheizen des Fahrzeuginnenraumes, Kühlen des Fahrzeuginnenraumes, Umgebungsbedingungen (z.B. kaltes Wetter, warmes Wetter und Wind), kraftstoff- und energieaufwendige Fahrstrecken (z.B. Bergauffahrten, Autobahnfahrten) und von der Basisausstattung abweichende Sonderausstattungen.

Unter besonderen äußeren Bedingungen (z.B. sehr niedrige oder sehr hohe Temperaturen, Bergaufstrecken) kann es auch zu stark erhöhten Abweichungen des Kraftstoff- und Energieverbrauchswerte sowie der CO<sub>2</sub>-Emissionen kommen. Auf <https://www.mercedes-benz.at> können Sie auf der jeweiligen Produktseite die Reichweiten unter Zugrundelegung verschiedener Parameter simulieren. Diese als praxisnah bezeichneten Werte beziehen sich auf die von Ihnen getroffen externen Faktoren und stellen nur eine Schätzung zu möglichen Reichweiten bei einer beispielhaften Fahrzeugkonfiguration und beispielhafter Nutzung von Nebenverbrauchern wie beispielsweise Sitzheizung und Fahrassistenzsystemen dar. Außerdem hängt sie von dem Streckenprofil und Ihrer individuellen Fahrweise ab. Auch diese Werte stellen daher keine Zusage über tatsächlich erzielbare Werte dar.

CO<sub>2</sub> (Kohlendioxid) trägt unter den Treibhausgasen am meisten zum Treibhauseffekt bei. Informationen zu Kraftstoffverbrauch und CO<sub>2</sub>-Emissionen mit Daten zu allen neuen Pkw-Modellen finden Sie auf der Website [www.autoverbrauch.at](http://www.autoverbrauch.at). Sie bietet die Möglichkeit, verschiedene Fahrzeugmodelle hinsichtlich Wirtschaftlichkeit, Umwelt, Sicherheit und Technik miteinander zu vergleichen.

Der angegebene WLTP-Wert für ein Fahrzeug, das noch nicht hergestellt wurde, ist vorläufig. Der endgültige WLTP-Wert für das Fahrzeug wird in der Konformitätsbescheinigung des Fahrzeugs vermerkt und kann aufgrund unvorhersehbarer Änderungen im Herstellungsprozess von dem in diesem Dokument angegebenen vorläufigen Wert abweichen.







**Mercedes-Benz ist einer der Gründungspartner der Stiftung „Laureus Sport for Good Foundation“.**

Seit der Stiftungsgründung im Jahr 2000 unterstützt und fördert Mercedes-Benz die Ziele und Werte dieses weltweiten, gemeinnützigen Programms: mit sozialen Sportprojekten das Leben von benachteiligten oder kranken Kindern und Jugendlichen zu verbessern. Laureus wurde zu einem grundlegenden Bestandteil der gesellschaftlichen Verantwortung von Mercedes-Benz. Jeder neue Mercedes ist daher ein Botschafter dieser Werte. Mit dem Kauf eines Mercedes unterstützen Sie die Stiftung „Laureus Sport for Good Foundation“.

**Nachhaltigkeit und Umweltschutz bei Mercedes-Benz.**

Sollten Sie sich eines Tages von Ihrem Fahrzeug trennen müssen, so bitten wir Sie, Ihr Fahrzeug innerhalb unseres Rücknahmenetzwerks zurück zu geben. Mercedes-Benz organisiert eine einfache und kostenlose Rücknahme sowie eine gesetzeskonforme und umweltverträgliche Verwertung Ihres Fahrzeugs. Durch die Rückgabe Ihres Fahrzeugs und die damit verbundene effiziente Wiederverwendung der Materialien leisten Sie einen wertvollen Beitrag zur Schließung des Recyclingkreislaufes und zur Schonung all unserer Ressourcen.

**Speicherung technischer Daten im Fahrzeug:** Elektronische Fahrzeugkomponenten (z.B. Airbag-Steuergerät, Motorsteuergerät, etc.) enthalten Datenspeicher für technische Fahrzeugdaten, wie z. B. Meldungen im Falle von Funktionsstörungen, Geschwindigkeit des Fahrzeuges, Bremsstärke oder Funktionsweise von Rückhalte- und Fahrerassistenz-Systemen im Falle eines Unfallereignisses (Audio- und Videodaten werden nicht gespeichert). Die Daten werden flüchtig, punktuell als Momentaufnahme z. B. im Falle einer Störungsmeldung, über einen sehr kurzen Aufzeichnungszeitraum (maximal wenige Sekunden) z. B. im Falle eines Unfalls oder in zusammengefasster Form z.B. zur Bewertung der Bauteilbeanspruchung gespeichert. Die gespeicherten Daten können über Schnittstellen im Fahrzeug ausgelesen, von geschulten Technikern zur Diagnose und Behebung etwaiger Funktionsstörungen oder vom Hersteller zur Analyse und zur weiteren Verbesserung von Fahrzeugfunktionen verarbeitet und genutzt werden. Auf Wunsch des Kunden können Daten auch als Basis für weitere optionale Dienstleistungen dienen. Eine Übertragung der Daten aus dem Fahrzeug heraus an den Hersteller bzw. Dritte erfolgt grundsätzlich nur aufgrund gesetzlicher Erlaubnis (z.B. Fahrzeugnotruf e-Call), oder aufgrund vertraglichen Einverständnisses mit dem Kunden unter Berücksichtigung des Datenschutzrechts. Weitere Informationen zu gespeicherten Daten im Fahrzeug befinden sich in der Betriebsanleitung des Fahrzeugs. Diese finden Sie gedruckt und interaktiv im Fahrzeug oder online unter [www.mercedes-benz.de/betriebsanleitung](http://www.mercedes-benz.de/betriebsanleitung).