

# GLB



Preisliste gültig ab 18. Dezember 2019

**Mercedes-Benz**  
Das Beste oder nichts.



# Willkommen.

In der Markenwelt von Mercedes-Benz.



„Das Beste oder nichts.“

Diese Worte von Gottlieb Daimler sind über 100 Jahre alt. Zugleich sind sie heute aktueller denn je. Wir möchten den Satz sogar noch ergänzen: Das Beste oder nichts – für Sie, unsere Kunden. Wir forschen, konstruieren und gestalten, um Ihre Ansprüche und Wünsche zu erfüllen. Für Ihren Traum von einem Mercedes.

Der neue Mercedes-Benz GLB ist ein vielseitig einsetzbares SUV. Er ist das optimale Fahrzeug für aufregende Freizeitaktivitäten, große Familien oder viele Freunde – denn auf Wunsch können Sie ihn als ersten Mercedes-Benz in seinem Segment mit sieben komfortablen Sitzen bestellen! Die beiden Sitzplätze in Reihe drei können von Personen bis 1,68 Meter Körpergröße genutzt werden. Sie haben weniger Personen, aber dafür mehr Gepäck zu befördern? Auch kein Problem! Zur Erweiterung des Gepäckraums können die Sitze in der dritten Reihe bündig im Ladeboden versenkt werden. Das macht den neuen GLB zum vielseitigsten Kompakt-SUV, den wir je gebaut haben.

Und die Flexibilität ist nicht seine einzige Stärke. Kraftvolle Proportionen mit kurzen Überhängen sorgen auf den ersten Blick für einen starken Auftritt. In der City – und natürlich auch in leichtem Gelände, wie das offroad-orientierte Design verrät. Diese Offroad-Qualitäten werden durch den optional erhältlichen Allradantrieb 4MATIC und ein spezielles Offroad-Licht in Verbindung mit den optionalen MULTIBEAM LED Scheinwerfern unterstrichen, das bei niedrigen Geschwindigkeiten beim Erkennen von Hindernissen unmittelbar vor dem Fahrzeug hilft.

Der GLB besticht im Innenraum mit volldigitalen Anzeigen und Offroad-Charakter – jung interpretiert. Das Interieur erfüllt dabei höchste ästhetische Ansprüche und verbindet sie mit Gestaltungsvielfalt für kreative Menschen.

Sie ahnen es bereits: Es gibt nahezu grenzenlose Möglichkeiten, den neuen GLB ganz nach Ihren persönlichen Wünschen zu gestalten. Nehmen Sie sich die Zeit, stöbern Sie in aller Ruhe in dieser Preisliste, konfigurieren Sie Ihr Wunschfahrzeug online und sprechen Sie uns vor Ort bei Ihrem Mercedes-Benz Partner an. Gerne können Sie auch eine Probefahrt vereinbaren und sich höchstpersönlich von unserem Anspruch überzeugen:

„Das Beste oder nichts.“

Ihr Mercedes-Benz Team

Über den detaillierten Umfang der Sonderausstattungen informiert Sie gerne Ihr Mercedes-Benz Partner. Weitere Informationen erhalten Sie unter [www.mercedes-benz.de](http://www.mercedes-benz.de) und über unsere Mercedes-Benz Kundenbetreuung: Montag bis Freitag von 7.30 – 20.00 Uhr  
Telefon: 00800 9 7777777

# Inhalt.

<b>Vorwort</b>	2
<b>Produkt-Highlights</b>	4
<b>Modellvarianten und technische Daten</b>	5
<b>Design</b>	7
Lines und Design-Pakete	
Zierelemente	
Lacke	
Kombinationsmöglichkeiten Polster und Lacke	
<b>Mercedes-AMG</b>	40
<b>Business-Paket</b>	52
<b>Serien- und Sonderausstattung</b>	54
Exterieur	
Interieur	
Sicherheit und Assistenzsysteme	
Parken und Rangieren	
Infotainment, Navigation und Kommunikation	
Technik	
Antrieb	
Fahrwerk	
<b>Original-Zubehör</b>	86
<b>Weitere technische Daten</b>	89
<b>Service</b>	90
<b>Finanzdienstleistungen und Versicherungen</b>	91
<b>Fahrzeugabholung</b>	92
<b>Mercedes me connect</b>	93





# Produkt-Highlights.

## Der GLB.

Der GLB besticht durch seine hohe Funktionalität und seinen hohen Komfort. Die kraftvollen Proportionen des GLB unterstreichen das offroad-orientierte Design und machen ihn zu einem vielfältig einsetzbaren Alltagsbegleiter.

## Platz für bis zu sieben Personen

Das Sitzplatzangebot und das Ladevolumen Ihres Fahrzeugs sind ebenso variabel, wie Ihr Leben abwechslungsreich. Die Sitze in der dritten Sitzreihe bedienen Sie vom Kofferraum aus: Über jeweils zwei gut erreichbare Schlaufen können Sie die Sitze unabhängig voneinander einklappen und wieder nach oben ziehen. Das EASY-ENTRY-System erleichtert den Zustieg, damit Ihre Passagiere bequem in der dritten Reihe Platz nehmen können. Die Sitze der zweiten Reihe können Sie bequem nach vorn schieben und die Lehnen des linken und mittleren Sitzes oder die des rechten Sitzes nach vorn klappen.

## Fahrassistenzsysteme

Die Fahrassistenzsysteme mit kooperativer Unterstützung des Fahrers und Funktionsumfängen aus der S-Klasse: Der GLB kann dank verbesserter Kamera- und Radarsysteme bis zu 500 m vorausschauen und in bestimmten Situationen teilautomatisiert fahren, zum Beispiel durch die komfortable Anpassung der Geschwindigkeit vor Kurven, Kreuzungen oder Kreisverkehren durch den Aktiven Abstands-Assistenten DISTRONIC unter Rückgriff auch auf Karten- und Navigationsdaten.

## 4MATIC Allradantrieb

Der GLB ist auf Wunsch mit dem permanent einsatzbereiten Allradsystem 4MATIC mit vollvariabler Momentenverteilung ausgerüstet. Im regulären Fahrbetrieb ist für das Fahrprogramm „Eco/Comfort“ eine Verteilung von 80:20 (Vorderachse:Hinterachse) die Basis, in „Sport“ von 70:30. Im Offroadmodus wird die Allradkupplung als Längssperre verwendet, die Basis-Aufteilung beträgt gleichmäßige 50:50. Der Offroadmodus ist Teil des Offroad-Technik-Pakets, das die Leistungsentfaltung des Motors und die ABS-Regelung für leichtes Gelände abseits geteeter Straßen anpasst.

## Mercedes-Benz User Experience (MBUX) Multimediasystem

Der leistungsstarke Rechner, brillante Bildschirme und Grafiken, individualisierbare Darstellung, vollfarbiges Head-up-Display, Navigation mit Augmented Reality, lernfähige Software und die mit dem Schlüsselwort „Hey Mercedes“ aktivierbare Sprachsteuerung sind die wichtigsten Vorteile des Systems.

## Intelligentes Raumkonzept

Das Gepäckraum-Volumen hat mit 570 bis 1.805 Liter (Angaben für den Fünfsitzer) Qualitäten eines Kombis. Auf Wunsch ist die zweite Sitzreihe in der Länge verschiebbar und die Lehnen sind serienmäßig in mehreren Stufen in der Neigung verstellbar. Dadurch lässt sich der Kofferraum um bis zu 190 Liter vergrößern und vielseitig nutzen.

## EASY-PACK Heckklappe & HANDS-FREE ACCESS

Die EASY-PACK Heckklappe macht das Be- und Entladen des Gepäckraums noch komfortabler. Sie können das Öffnen und Schließen ganz bequem per Taste starten und jederzeit durch einen weiteren Druck auf das Bedienelement unterbrechen. Damit sie die Heckklappe auch in niedrigen Garagen nutzen können, lässt sich die Öffnungsbewegung in jeder beliebigen Stellung unterbrechen und auf dieser Höhe dann speichern. Laden Sie mit HANDS-FREE ACCESS entspannt und stressfrei ein und aus: Die Heckklappe öffnet und schließt berührungslos durch Erkennen einer Kickbewegung Ihres Fußes unter dem hinteren Stoßfänger.



# Modellvarianten und technische Daten.

Typ 5-Sitzer, 5 Türen	Motor/Zylinder Hubraum (cm <sup>3</sup> )	Getriebe	Nennleistung kW (PS) Drehmoment Nm	Höchstgeschwindigkeit (km/h) Beschleunigung 0-100 km/h (s)	Verbrauch EU (l/100 km) <sup>1</sup> innerorts/ außerorts/ kombiniert	CO <sub>2</sub> -Emissionen kombiniert (g/km) <sup>1</sup> Emissionsklasse Effizienzklasse <sup>2</sup>	Preis Euro inkl. MwSt. exkl. MwSt.
<b>GLB 180 d</b>	Diesel R4 1.950	8G-DCT (automatisch)	<b>85</b> (116) 280/1.200 – 2.600	188 11,3	5,9 – 5,6 4,5 – 4,3 5,0 – 4,8	131 – 125 Euro 6d ISC-FCM A	<b>37.770,60</b> 31.740,00
<b>GLB 200 d</b>	Diesel R4 1.950	8G-DCT (automatisch)	<b>110</b> (150) 320/1.400 – 3.200	204 9,0	6,0 – 5,7 4,4 – 4,2 5,0 – 4,8	131 – 126 Euro 6d ISC-FCM A	<b>39.258,10</b> 32.990,00
<b>GLB 200 d 4MATIC</b>	Diesel R4 1.950	8G-DCT (automatisch)	<b>110</b> (150) 320/1.400 – 3.200	201 9,3	6,3 – 5,9 4,7 – 4,5 5,3 – 5,0	140 – 132 Euro 6d ISC-FCM A	<b>41.471,50</b> 34.850,00
<b>GLB 220 d</b>	Diesel R4 1.950	8G-DCT (automatisch)	<b>140</b> (190) 400/1.600 – 2.600	220 7,7	5,9 – 5,7 4,6 – 4,4 5,1 – 4,9	134 – 128 Euro 6d ISC-FCM A	<b>42.744,80</b> 35.920,00
<b>GLB 220 d 4MATIC</b>	Diesel R4 1.950	8G-DCT (automatisch)	<b>140</b> (190) 400/1.600 – 2.600	217 7,6	6,2 – 5,7 4,9 – 4,7 5,4 – 5,1	142 – 135 Euro 6d ISC-FCM A	<b>44.601,20</b> 37.480,00

<sup>1</sup> Die angegebenen Werte wurden nach dem vorgeschriebenen Messverfahren ermittelt. Es handelt sich um die „NEFZ-CO<sub>2</sub>-Werte“ i.S.v. Art. 2 Nr. 1 Durchführungsverordnung (EU) 2017/1153. Die Kraftstoffverbrauchswerte wurden auf Basis dieser Werte errechnet. Als Bemessungsgrundlage für die Kraftfahrzeugsteuer kann ein höherer Wert maßgeblich sein. Die Angaben beziehen sich nicht auf ein einzelnes Fahrzeug und sind nicht Bestandteil des Angebots, sondern dienen allein Vergleichszwecken zwischen verschiedenen Fahrzeugtypen. Die Werte variieren in Abhängigkeit der gewählten Sonderausstattungen.

<sup>2</sup> Die Angaben beziehen sich nicht auf ein einzelnes Fahrzeug und sind nicht Bestandteil des Angebots, sondern dienen allein Vergleichszwecken zwischen den verschiedenen Fahrzeugtypen. Die Werte variieren in Abhängigkeit der gewählten Sonderausstattungen.



Jetzt Wunschrate berechnen: [www.mercedes-benz-bank.de/ratenrechner-glb](http://www.mercedes-benz-bank.de/ratenrechner-glb)

Der mobile Ratenrechner: QR-Code scannen und ganz bequem die Leasing- und Finanzierungsraten für Ihren Mercedes berechnen.

Sämtliche Kaufpreise verstehen sich für die Serienausstattung ab Herstellerwerk. Bei Auslieferung über eine Niederlassung oder Vertretung fallen zusätzlich Überführungskosten an. Die Kaufpreise für Sonderausstattungen gelten nur für den Einbau im Herstellerwerk. Änderungen in Konstruktion und Ausführung sowie Irrtümer und Druckfehler sind vorbehalten. Die Abbildungen können auch Zubehör und Sonderausstattungen enthalten, die nicht zum serienmäßigen Lieferumfang gehören. Farbabweichungen sind drucktechnisch bedingt.

# Modellvarianten und technische Daten.

Typ 5-Sitzer, 5 Türen	Motor/Zylinder Hubraum (cm³)	Getriebe	Nennleistung kW (PS) Drehmoment Nm	Höchstgeschwindigkeit (km/h) Beschleunigung 0-100 km/h (s)	Verbrauch EU (l/100 km) <sup>1</sup> innerorts/ außerorts/ kombiniert	CO <sub>2</sub> -Emissionen kombiniert (g/km) <sup>1</sup> Emissionsklasse Effizienzklasse <sup>2</sup>	Preis Euro inkl. MwSt. exkl. MwSt.
<b>GLB 200</b>	Benziner R4 1.332	7G-DCT (automatisch)	<b>120</b> (163) 250/1.620 – 4.000	207 9,1	7,6 – 7,4 5,3 – 4,9 6,2 – 5,9	141 – 134 Euro 6d ISC-FCM B	<b>37.746,80</b> 31.720,00
<b>GLB 250</b>	Benziner R4 1.991	8G-DCT (automatisch)	<b>165</b> (224) 350/1.800 – 4.000	240 7,1	8,8 5,9 – 5,5 7,0 – 6,7	159 – 153 Euro 6d ISC-FCM C	<b>43.000,65</b> 36.135,00
<b>GLB 250 4MATIC</b>	Benziner R4 1.991	8G-DCT (automatisch)	<b>165</b> (224) 350/1.800 – 4.000	236 6,9	9,2 – 9,1 6,3 – 5,9 7,4 – 7,1	169 – 162 Euro 6d ISC-FCM C	<b>44.857,05</b> 37.695,00
<b>Mercedes-AMG GLB 35 4MATIC</b>	Benziner R4 1.991	AMG SPEEDSHIFT DCT 8G	<b>225</b> (306) 400/3.000 – 4.000	250 5,2	9,3 6,5 – 6,4 7,6 – 7,5	173 – 171 Euro 6d ISC-FCM C	<b>54.549,60</b> 45.840,00

<sup>1</sup> Die angegebenen Werte wurden nach dem vorgeschriebenen Messverfahren ermittelt. Es handelt sich um die „NEFZ-CO<sub>2</sub>-Werte“ i.S.v. Art. 2 Nr. 1 Durchführungsverordnung (EU) 2017/1153. Die Kraftstoffverbrauchswerte wurden auf Basis dieser Werte errechnet. Als Bemessungsgrundlage für die Kraftfahrzeugsteuer kann ein höherer Wert maßgeblich sein. Die Angaben beziehen sich nicht auf ein einzelnes Fahrzeug und sind nicht Bestandteil des Angebots, sondern dienen allein Vergleichszwecken zwischen verschiedenen Fahrzeugtypen. Die Werte variieren in Abhängigkeit der gewählten Sonderausstattungen.

<sup>2</sup> Die Angaben beziehen sich nicht auf ein einzelnes Fahrzeug und sind nicht Bestandteil des Angebots, sondern dienen allein Vergleichszwecken zwischen den verschiedenen Fahrzeugtypen. Die Werte variieren in Abhängigkeit der gewählten Sonderausstattungen.



Jetzt Wunschrate berechnen: [www.mercedes-benz-bank.de/ratenrechner-glb](http://www.mercedes-benz-bank.de/ratenrechner-glb)

Der mobile Ratenrechner: QR-Code scannen und ganz bequem die Leasing- und Finanzierungsraten für Ihren Mercedes berechnen.

Sämtliche Kaufpreise verstehen sich für die Serienausstattung ab Herstellerwerk. Bei Auslieferung über eine Niederlassung oder Vertretung fallen zusätzlich Überführungskosten an. Die Kaufpreise für Sonderausstattungen gelten nur für den Einbau im Herstellerwerk. Änderungen in Konstruktion und Ausführung sowie Irrtümer und Druckfehler sind vorbehalten. Die Abbildungen können auch Zubehör und Sonderausstattungen enthalten, die nicht zum serienmäßigen Lieferumfang gehören. Farbabweichungen sind drucktechnisch bedingt.

# Design.



<b>Lines und Design-Pakete</b>	<b>8</b>
Serienausstattung Exterieur	8
Serienausstattung Interieur	11
Style Exterieur	13
Style Interieur	16
Progressive Exterieur	18
Progressive Interieur	21
AMG Line Exterieur	23
AMG Line Interieur	25
Edition 1	27
Night-Paket	31
Leder-Paket	34
AMG Leder-Paket	36
<b>Zierelemente</b>	<b>37</b>
<b>Lacke</b>	<b>38</b>
<b>Kombinationsmöglichkeiten</b>	
Polster und Lacke	39

# Design.

## Lines und Design-Pakete Serienausstattung Exterior

Elemente der Serienausstattung Exterior: zwei Einzellamellen in der Kühlerverkleidung silberfarben lackiert mit SUV-typischen Durchbrüchen; optischer Unterfahrschutz vorn und hinten in Silber ausgeführt; umlaufende Seitenverkleidungen (Claddings) in den Türen und Radhäusern in Schwarz genarbt; 43,2 cm (17") Leichtmetallräder im 10-Speichen-Design (R43) vanadiumsilber lackiert; Bordkanten- sowie Fensterlinienzierstab in Schwarz matt; Halogen-Scheinwerfer mit integriertem LED-Tagfahrlicht (620).

Nur mit Serienausstattung Interieur



### 43,2 cm (17") Leichtmetallräder im 10-Speichen-Design

himalayagrau lackiert und glanzgedreht  
mit 215/65 R 17 auf 6,5 J x 17 ET 44

Nicht mit Reifen mit Notlaufeigenschaften (R66) oder Technik-Paket (PAD)



### 43,2 cm (17") Leichtmetallräder im 10-Speichen-Design

vanadiumsilber lackiert  
mit 215/65 R 17 auf 6,5 J x 17 ET 44

Nicht mit Reifen mit Notlaufeigenschaften (R66) und Technik-Paket (PAD)



### 43,2 cm (17") Leichtmetallräder im 5-Doppelspeichen-Design

aerodynamisch optimiert, mattschwarz lackiert und glanzgedreht  
mit 215/65 R 17 auf 6,5 J x 17 ET 44

Nicht mit Reifen mit Notlaufeigenschaften (R66) oder Technik-Paket (PAD)



### 45,7 cm (18") Leichtmetallräder im 5-Doppelspeichen-Design

vanadiumsilber lackiert  
mit 235/55 R 18 auf 7,5 J x 18 ET 53









Code	Preis Euro inkl. MwSt. exkl. MwSt.	GLB 180 d	GLB 200 d	GLB 200 d 4MATIC	GLB 220 d	GLB 220 d 4MATIC	GLB 200	GLB 250	GLB 250 4MATIC
	0,00 0,00	S	S	S	S	S	S	S	S
R43	0,00 0,00	S	S	S	S	S	S	S	S
72R	0,00 0,00	○	○	○	○	○	○	○	○
R11	238,00 200,00	●	●	●	●	●	●	●	●
97R	714,00 600,00	●	●	●	●	●	●	●	●



# Design.

## Lines und Design-Pakete Serienausstattung Exterieur

		Code	Preis Euro inkl. MwSt. exkl. MwSt.	GLB 180 d	GLB 200 d	GLB 200 d 4MATIC	GLB 220 d	GLB 220 d 4MATIC	GLB 200	GLB 250	GLB 250 4MATIC
<b>45,7 cm (18") Leichtmetallräder im 5-Speichen-Design</b> aerodynamisch optimiert, schwarz hochglänzend lackiert und glanzgedreht mit 235/55 R 18 auf 7,5 J x 18 ET 53		52R	952,00 800,00	●	●	●	●	●	●	●	●
<b>45,7 cm (18") Leichtmetallräder im 5-Doppelspeichen-Design</b> schwarz hochglänzend lackiert und glanzgedreht mit 235/55 R 18 auf 7,5 J x 18 ET 53		R38	952,00 800,00	●	●	●	●	●	●	●	●
<b>48,3 cm (19") Leichtmetallräder im 10-Speichen-Design</b> aerodynamisch optimiert, schwarz matt lackiert und glanzgedreht mit 235/50 R 19 auf 7,5 J x 19 ET 53		R26	1.487,50 1.250,00	●	●	●	●	●	●	●	●
<b>48,3 cm (19") Leichtmetallräder im 5-Doppelspeichen-Design</b> schwarz matt lackiert und glanzgedreht mit 235/50 R 19 auf 7,5 J x 19 ET 53		R84	1.487,50 1.250,00	●	●	●	●	●	●	●	●
<b>48,3 cm (19") AMG Leichtmetallräder im 5-Doppelspeichen-Design</b> aerodynamisch optimiert, schwarz hochglänzend lackiert und glanzgedreht mit 235/50 R 19 auf 7,5 J x 19 ET 53		RTG	2.023,00 1.700,00	●	●	●	●	●	●	●	●
<b>50,8 cm (20") Leichtmetallräder im 5-Speichen-Design</b> tremolitgrau lackiert und glanzgedreht mit 235/45 R 20 auf 8 J x 20 ET 48 Nur mit Verstelldämpfung (457) Nicht mit Reifen mit Notlaufeigenschaften (R66)		96R	2.082,50 1.750,00	●	●	●	●	●	●	●	●

● lieferbar gegen Mehrpreis

○ als Sonderausstattung ohne Mehrpreis lieferbar

S Serienausstattung

– nicht lieferbar

Abbildungen können Sonderausstattungen beinhalten.

# Design.

## Lines und Design-Pakete Serienausstattung Exterieur

		Code	Preis Euro inkl. MwSt. exkl. MwSt.	GLB 180 d	GLB 200 d	GLB 200 d 4MATIC	GLB 220 d	GLB 220 d 4MATIC	GLB 200	GLB 250	GLB 250 4MATIC
<b>50,8 cm (20") AMG Leichtmetallräder im Vielspeichen-Design</b> titangrau lackiert und glanzgedreht mit 235/45 R 20 auf 8 J x 20 ET 48 Nur mit Verstelldämpfung (457) Nicht mit Reifen mit Notlaufeigenschaften (R66)		RVV	<b>2.380,00</b> 2.000,00	●	●	●	●	●	●	●	●
<b>50,8 cm (20") AMG Leichtmetallräder im Vielspeichen-Design</b> schwarz hochglänzend lackiert und Felgenhorn glanzgedreht mit 235/45 R 20 auf 8 J x 20 ET 48 Nur mit Verstelldämpfung (457) Nicht mit Reifen mit Notlaufeigenschaften (R66)		RVW	<b>2.796,50</b> 2.350,00	●	●	●	●	●	●	●	●

Bitte beachten Sie: Je geringer bei einer bestimmten Radgröße der Querschnitt der Reifen ist, desto schlechter ist der Fahrkomfort auf schlechten Straßen. Abroll- und Dämpfungskomfort nehmen ab und die Gefahr, dass es beim Überfahren von Hindernissen zu Beschädigung von Reifen und Rädern kommt, steigt.

● lieferbar gegen Mehrpreis   ○ als Sonderausstattung ohne Mehrpreis lieferbar   S Serienausstattung   – nicht lieferbar   Abbildungen können Sonderausstattungen beinhalten.

# Design.

## Lines und Design-Pakete Serienausstattung Interieur

Elemente der Serienausstattung Interieur: Vordersitze mechanisch einstellbar (7U1) mit Polster Ledernachbildung ARTICO/Stoff Tandel in Schwarz; Multifunktions-Sportlenkrad in Leder (L3E) inklusive Touch-Control-Button links und rechts; IMD-Zierelemente Carbonoptik (H59); Innenhimmel in Stoff kristallgrau; Luftaustrittsdüsen in Schwarz; Armauflage in Mittelkonsole für Fahrer und Beifahrer mit integriertem Ablagefach; Armlehne im Fond (400) mit zwei Cupholdern; Automatische Beifahrer-Airbagabschaltung (U10); Regen-Licht-Sensor; 1-Zonen Klimatisierungsautomatik THERMATIC (580); MBUX Multimedia-System (545) mit zwei 17,78 cm (7") Displays mit einer Auflösung von 960 x 540 Pixel; KEYLESS-GO Start-Funktion; Sitzlehnen im Fond klappbar (287) im Verhältnis 40/20/40 und in 7 Neigungs-Positionen einstellbar; Licht- und Sicht-Paket (U62); Ladeboden höhenverstellbar und entnehmbar; Laderaumabdeckung (Rollo), unter Ladeboden verstaubar; USB Schnittstelle in Spontanablage und 1 USB Schnittstelle in Mittelkonsole hinten; 12-V-Steckdose in der Mittelkonsole; Handschuhfach, beleuchtet; Gepäckraumbeleuchtung.

Nur mit Serienausstattung Exterieur



### Polster Ledernachbildung ARTICO/Stoff Tandel schwarz

Nur mit Vordersitze mechanisch einstellbar (7U1)



301

0,00  
0,00

S S S S S S S S S S

### Vordersitze mechanisch einstellbar

Guter Sitzkomfort für Sie in Serie – der Standardsitz ist dabei in einer hochwertigen Stoffkombination gepolstert. Ihre individuelle Sitzposition stellen Sie manuell in der Längsrichtung und in der Höhe ein.

Die integrierten Kopfstützen sind nicht verstellbar.



7U1

0,00  
0,00

S S S S S S S S S S

### Innenhimmel Stoff kristallgrau



58U

0,00  
0,00

S S S S S S S S S S





Code Preis Euro  
inkl. MwSt.  
exkl. MwSt.

GLB 180 d  
GLB 200 d  
GLB 200 d 4MATIC  
GLB 220 d  
GLB 220 d 4MATIC  
GLB 200  
GLB 250  
GLB 250 4MATIC

S S S S S S S S S S

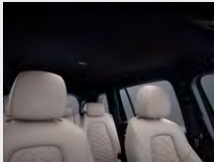
# Design.

## Lines und Design-Pakete Serienausstattung Interieur

		Code	Preis Euro inkl. MwSt. exkl. MwSt.	GLB 180 d	GLB 200 d	GLB 200 d 4MATIC	GLB 220 d	GLB 220 d 4MATIC	GLB 200	GLB 250	GLB 250 4MATIC
<b>Innenhimmel Stoff schwarz</b>		51U	0,00 0,00	○	○	○	○	○	○	○	○
<b>Multifunktions-Sportlenkrad in Leder</b> Der elegante Lederbezug macht das Multifunktions-Sportlenkrad noch hochwertiger. So wird es zu einem Highlight im Innenraum. Als Fahrer profitieren Sie gleich im doppelten Sinne: Was gut aussieht, muss sich auch gut anfühlen. Nicht mit Lenkradheizung (443)		L3E	0,00 0,00	S	S	S	S	S	S	S	S
<b>Multifunktions-Sportlenkrad in Leder Nappa</b> Das Multifunktions-Sportlenkrad in Leder Nappa mit Bedienelementen in Schwarz wird Sie bei jedem Blick und jeder Berührung begeistern. Denn das weiche Nappaleder ist von erlesener Qualität. So vermittelt das Lenkrad jederzeit die Leidenschaft für hochwertige, automobiler Details. Nur mit Lenkradheizung (443)		L3B	0,00 0,00	○	○	○	○	○	○	○	○
<b>Lenkradheizung</b> Für Ihren außergewöhnlichen Komfort beim Lenken – das beheizte Multifunktionslenkrad verwöhnt Sie insbesondere an kälteren Tagen mit warmen Händen. Ihre Hände wärmen sich besonders schnell auf, weil die Beheizung des Lenkrads unabhängig von der des Fahrzeugs ist. Nur mit Multifunktions-Sportlenkrad in Leder Nappa (L3B)		443	190,40 160,00	●	●	●	●	●	●	●	●



# Design.

## Lines und Design-Pakete

### Style Exterior

Elemente der Ausstattungslinie Style Exterior: zwei Einzellamellen in der Kühlerverkleidung silberfarben lackiert mit SUV-typischen Durchbrüchen und Chromeinleger; optischer Unterfahrschutz vorn und hinten in Silber ausgeführt; 43,2 cm (17") Leichtmetallräder im 5-Doppelspeichen-Design (R11) aerodynamisch optimiert, schwarz lackiert und glanzgedreht; Bordkantenzierstäbe in Silberchrom; Dachreling in Aluminium (725), geständert.

Nur mit Style Interior (P27)



#### 43,2 cm (17") Leichtmetallräder im 5-Doppelspeichen-Design

aerodynamisch optimiert, mattschwarz lackiert und glanzgedreht mit 215/65 R 17 auf 6,5 J x 17 ET 44

Nicht mit Reifen mit Notlaufeigenschaften (R66) oder Technik-Paket (PAD)



R11

0,00  
0,00

S S S S S S S S

#### 43,2 cm (17") Leichtmetallräder im 10-Speichen-Design

vanadiumsilber lackiert mit 215/65 R 17 auf 6,5 J x 17 ET 44

Nicht mit Reifen mit Notlaufeigenschaften (R66) oder Technik-Paket (PAD)



72R

0,00  
0,00

○ ○ ○ ○ ○ ○ ○ ○

#### 45,7 cm (18") Leichtmetallräder im 5-Doppelspeichen-Design

vanadiumsilber lackiert mit 235/55 R 18 auf 7,5 J x 18 ET 53



97R

476,00  
400,00

● ● ● ● ● ● ● ●

#### 45,7 cm (18") Leichtmetallräder im 5-Doppelspeichen-Design

mit 235/55 R 18 auf 7,5 J x 18 ET 53 schwarz hochglänzend lackiert und glanzgedreht



R38

714,00  
600,00

● ● ● ● ● ● ● ●





Code Preis Euro  
inkl. MwSt.  
exkl. MwSt.

GLB 180 d  
GLB 200 d  
GLB 200 d 4MATIC  
GLB 220 d  
GLB 220 d 4MATIC  
GLB 200  
GLB 250  
GLB 250 4MATIC

# Design.

## Lines und Design-Pakete

### Style Exterior

		Code	Preis Euro inkl. MwSt. exkl. MwSt.	GLB 180 d	GLB 200 d	GLB 200 d 4MATIC	GLB 220 d	GLB 220 d 4MATIC	GLB 200	GLB 250	GLB 250 4MATIC
<b>45,7 cm (18") Leichtmetallräder im 5-Speichen-Design</b> aerodynamisch optimiert, schwarz hochglänzend lackiert und glanzgedreht mit 235/55 R 18 auf 7,5 J x 18 ET 53		52R	<b>7 14,00</b> 600,00	●	●	●	●	●	●	●	●
<b>48,3 cm (19") Leichtmetallräder im 10-Speichen-Design</b> aerodynamisch optimiert, schwarz matt lackiert und glanzgedreht mit 235/50 R 19 auf 7,5 J x 19 ET 53		R26	<b>1.249,50</b> 1.050,00	●	●	●	●	●	●	●	●
<b>48,3 cm (19") Leichtmetallräder im 5-Doppelspeichen-Design</b> schwarz matt lackiert und glanzgedreht mit 235/50 R 19 auf 7,5 J x 19 ET 53		R84	<b>1.249,50</b> 1.050,00	●	●	●	●	●	●	●	●
<b>48,3 cm (19") AMG Leichtmetallräder im 5-Doppelspeichen-Design</b> aerodynamisch optimiert, schwarz hochglänzend lackiert und glanzgedreht mit 235/50 R 19 auf 7,5 J x 19 ET 53		RTG	<b>1.785,00</b> 1.500,00	●	●	●	●	●	●	●	●
<b>50,8 cm (20") Leichtmetallräder im 5-Speichen-Design</b> tremolitgrau lackiert und glanzgedreht mit 235/45 R 20 auf 8 J x 20 ET 48 Nur mit Verstelldämpfung (457) Nicht mit Reifen mit Notlaufeigenschaften (R66)		96R	<b>1.844,50</b> 1.550,00	●	●	●	●	●	●	●	●

# Design.

## Lines und Design-Pakete

### Style Exterior

#### 50,8 cm (20") AMG Leichtmetallräder im Vielspeichen-Design

titangrau lackiert und glanzgedreht

mit 235/45 R 20 auf 8 J x 20 ET 48

Nur mit Verstelldämpfung (457)

Nicht mit Reifen mit Notlaufeigenschaften (R66)



Code

RVV

Preis Euro  
inkl. MwSt.  
exkl. MwSt.

2.142,00  
1.800,00

GLB 180 d

GLB 200 d

GLB 200 d 4MATIC

GLB 220 d

GLB 220 d 4MATIC

GLB 200

GLB 250

GLB 250 4MATIC



#### 50,8 cm (20") AMG Leichtmetallräder im Vielspeichen-Design

schwarz hochglänzend lackiert und Felgenhorn glanzgedreht

mit 235/45 R 20 auf 8 J x 20 ET 48

Nur mit Verstelldämpfung (457)

Nicht mit Reifen mit Notlaufeigenschaften (R66)



RVW

2.558,50  
2.150,00



Bitte beachten Sie: Je geringer bei einer bestimmten Radgröße der Querschnitt der Reifen ist, desto schlechter ist der Fahrkomfort auf schlechten Straßen. Abroll- und Dämpfungskomfort nehmen ab und die Gefahr, dass es beim Überfahren von Hindernissen zu Beschädigung von Reifen und Rädern kommt, steigt.

● lieferbar gegen Mehrpreis

○ als Sonderausstattung ohne Mehrpreis lieferbar

S Serienausstattung

– nicht lieferbar

Abbildungen können Sonderausstattungen beinhalten.

# Design.

## Lines und Design-Pakete

### Style Interieur

Elemente der Ausstattungslinie Style Interieur: Komfortsitze (7U2) inkl. Sitzkomfort-Paket (U59) (Sitzkissentiefen- und Sitzkissenneigungsverstellung); Gepäcknetz an Fahrer- und Beifahrerlehne; Polster in Ledernachbildung ARTICO/Stoff Bertrix schwarz mit grauen Kontrastziernähten; alternativ Polster in Ledernachbildung ARTICO/Stoff Bertrix indigoblau/nevagrau mit hellblauen Doppelziernähten; Luftaustrittsdüsen in Schwarz mit Chromaußenring und Luftführungsring in Grau hochglänzend, bei Polster indigoblau/nevagrau ist der Ring in Hellblau hochglänzend ausgeführt; Multifunktions-Sportlenkrad in Leder (L3E), mit schwarzen Ziernähten und 2-teiliger Blende in Schwarz sowie Bedienfeldern in Schwarz hochglänzend; IMD-Zierelemente Ellipsenoptik (H61); Netz im Beifahrerfußraum; Innenhimmel Stoff schwarz (51U); Doppelcupholder (310); Fahrzeugschlüssel mit Zierrahmen in Chrom.

Nur mit Style Exterior (P27)

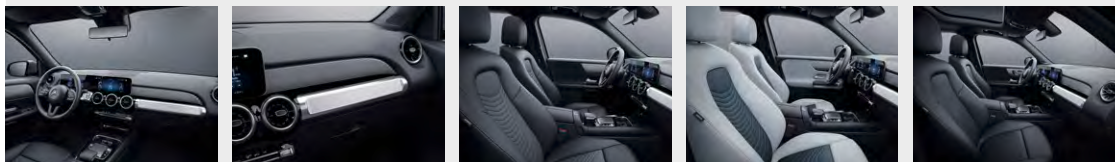

#### Polster Ledernachbildung ARTICO/Stoff Bertrix schwarz

Nur mit Komfortsitze (7U2)

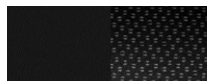

311

0,00  
0,00

S S S S S S S S S S

#### Polster Ledernachbildung ARTICO/Stoff Bertrix zweifarbig indigoblau/nevagrau

Nur mit Komfortsitze (7U2)



379

0,00  
0,00

○ ○ ○ ○ ○ ○ ○ ○ ○ ○

#### Polster Ledernachbildung ARTICO schwarz

Nur mit Komfortsitze (7U2)



101

172,55  
145,00

● ● ● ● ● ● ● ● ● ●

#### Komfortsitze

Sein Name hält, was er verspricht – der Komfortsitz bietet Ihnen guten Langstreckenkomfort und umfassende Einstellungen in Länge und Höhe. Außerdem können Sie die Sitzflächen in der Neigung verändern und sogar verlängern. Imponierend ist auch die Auswahl an Polstern und optionalen Komfortfunktionen wie Sitzklimatisierung oder Multikontursitz.

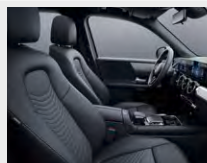

7U2

0,00  
0,00

S S S S S S S S S S

#### Innenhimmel Stoff schwarz

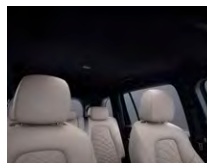

51U

0,00  
0,00

S S S S S S S S S S

Code Preis Euro  
inkl. MwSt.  
exkl. MwSt.

GLB 180 d  
GLB 200 d  
GLB 200 d 4MATIC  
GLB 220 d  
GLB 220 d 4MATIC  
GLB 200  
GLB 250  
GLB 250 4MATIC

P27





0,00  
0,00

○ ○ ○ ○ ○ ○ ○ ○ ○ ○



# Design.

## Lines und Design-Pakete Style Interieur

		Code	Preis Euro inkl. MwSt. exkl. MwSt.	GLB 180 d	GLB 200 d	GLB 200 d 4MATIC	GLB 220 d	GLB 220 d 4MATIC	GLB 200	GLB 250	GLB 250 4MATIC
<p><b>Innenhimmel Stoff kristallgrau</b> Nicht mit Polster Ledernachbildung ARTICO/Stoff Bertrix zweifarbig indigoblau/nevagrau (379)</p> 		58U	0,00 0,00	○	○	○	○	○	○	○	○
<p><b>Multifunktions-Sportlenkrad in Leder</b> Der elegante Lederbezug macht das Multifunktions-Sportlenkrad noch hochwertiger. So wird es zu einem Highlight im Innenraum. Als Fahrer profitieren Sie gleich im doppelten Sinne: Was gut aussieht, muss sich auch gut anfühlen. Nicht mit Lenkradheizung (443)</p> 		L3E	0,00 0,00	S	S	S	S	S	S	S	S
<p><b>Multifunktions-Sportlenkrad in Leder Nappa</b> Das Multifunktions-Sportlenkrad in Leder Nappa mit Bedienfeldern in Schwarz wird Sie bei jedem Blick und jeder Berührung begeistern. Denn das weiche Nappaleder ist von erlesener Qualität. So vermittelt das Lenkrad jederzeit die Leidenschaft für hochwertige, automobiler Details. Nur mit Lenkradheizung (443)</p> 		L3B	0,00 0,00	○	○	○	○	○	○	○	○
<p><b>Lenkradheizung</b> Für Ihren außergewöhnlichen Komfort beim Lenken – das beheizte Multifunktionslenkrad verwöhnt Sie insbesondere an kälteren Tagen mit warmen Händen. Ihre Hände wärmen sich besonders schnell auf, weil die Beheizung des Lenkrads unabhängig von der des Fahrzeugs ist. Nur mit Multifunktions-Sportlenkrad in Leder Nappa (L3B)</p> 		443	190,40 160,00	●	●	●	●	●	●	●	●

# Design.

## Lines und Design-Pakete

### Progressive Exterior

Elemente der Ausstattungslinie Progressive Exterior: Kühlerverkleidung mit zwei silberfarbenen lackierten Einzellamellen und Chromeinleger; optischer Unterfahrschutz vorn und hinten in Chrom hochglänzend; Türverkleidungen (Claddings) in Schwarz genarbt mit verchromtem Zierelement in Trittbrettoptik; sichtbare Endrohrblenden (nicht funktional); 45,7 cm (18") Leichtmetallräder im 5-Speichen-Design (52R) aerodynamisch optimiert, schwarz hochglänzend lackiert und glanzgedreht; verchromte Bordkanten- und Fensterlinienzierstäbe; Dachreling in Aluminium (725).

Nur mit Progressive Interieur (P59)

#### Mit Edition 1 (P19)



**45,7 cm (18") Leichtmetallräder im 5-Speichen-Design**  
aerodynamisch optimiert, schwarz hochglänzend lackiert und glanzgedreht mit 235/55 R 18 auf 7,5 J x 18 ET 53



**43,2 cm (17") Leichtmetallräder im 10-Speichen-Design**

vanadiumsilber lackiert  
mit 215/65 R 17 auf 6,5 J x 17 ET 44

Nur mit Winterreifen M+S 4-fach (645)

Nicht mit Reifen mit Notlaufeigenschaften (R66) und Technik-Paket (PAD)



**45,7 cm (18") Leichtmetallräder im 5-Doppelspeichen-Design**

schwarz hochglänzend lackiert und glanzgedreht

mit 235/55 R 18 auf 7,5 J x 18 ET 53



Code

Preis Euro  
inkl. MwSt.  
exkl. MwSt.

GLB 180 d

GLB 200 d

GLB 200 d 4MATIC

GLB 220 d

GLB 220 d 4MATIC

GLB 200

GLB 250

GLB 250 4MATIC

P59

1.814,75  
1.525,00

●

●

●

●

●

●

●

●

0,00  
0,00

○

○

○

○

○

○

○

○

52R

0,00  
0,00

S

S

S

S

S

S

S

S

72R

0,00  
0,00

○

○

○

○

○

○

○

○

R38

0,00  
0,00

○

○

○

○

○



○

○

○

# Design.

## Lines und Design-Pakete Progressive Exterior

		Code	Preis Euro inkl. MwSt. exkl. MwSt.	GLB 180 d	GLB 200 d	GLB 200 d 4MATIC	GLB 220 d	GLB 220 d 4MATIC	GLB 200	GLB 250	GLB 250 4MATIC
<b>45,7 cm (18") Leichtmetallräder im 5-Doppelspeichen-Design</b> vanadiumsilber lackiert mit 235/55 R 18 auf 7,5 J x 18 ET 53		97R	0,00 0,00	○	○	○	○	○	○	○	○
<b>48,3 cm (19") Leichtmetallräder im 10-Speichen-Design</b> aerodynamisch optimiert, schwarz matt lackiert und glanzgedreht mit 235/50 R 19 auf 7,5 J x 19 ET 53		R26	535,50 450,00	●	●	●	●	●	●	●	●
<b>48,3 cm (19") Leichtmetallräder im 5-Doppelspeichen-Design</b> schwarz matt lackiert und glanzgedreht mit 235/50 R 19 auf 7,5 J x 19 ET 53		R84	535,50 450,00	●	●	●	●	●	●	●	●
<b>48,3 cm (19") AMG Leichtmetallräder im 5-Doppelspeichen-Design</b> aerodynamisch optimiert, schwarz hochglänzend lackiert und glanzgedreht mit 235/50 R 19 auf 7,5 J x 19 ET 53		RTG	1.071,00 900,00	●	●	●	●	●	●	●	●
<b>50,8 cm (20") Leichtmetallräder im 5-Speichen-Design</b> tremolitgrau lackiert und glanzgedreht mit 235/45 R 20 auf 8 J x 20 ET 48 Nur mit Verstelldämpfung (457) Nicht mit Reifen mit Notlaufeigenschaften (R66)		96R	1.130,50 950,00	●	●	●	●	●	●	●	●
<b>50,8 cm (20") AMG Leichtmetallräder im Vielspeichen-Design</b> titangrau lackiert und glanzgedreht mit 235/45 R 20 auf 8 J x 20 ET 48 Nur mit Verstelldämpfung (457) Nicht mit Reifen mit Notlaufeigenschaften (R66)		RVV	1.428,00 1.200,00	●	●	●	●	●	●	●	●

# Design.

## Lines und Design-Pakete Progressive Exterior

**50,8 cm (20") AMG Leichtmetallräder im Vielspeichen-Design**  
 schwarz hochglänzend lackiert und Felgenhorn glanzgedreht  
 mit 235/45 R 20 auf 8 J x 20 ET 48  
 Nur mit Verstelldämpfung (457)  
 Nicht mit Reifen mit Notlaufeigenschaften (R66)



Code	Preis Euro inkl. MwSt. exkl. MwSt.	GLB 180 d	GLB 200 d	GLB 200 d 4MATIC	GLB 220 d	GLB 220 d 4MATIC	GLB 200	GLB 250	GLB 250 4MATIC
RVW	<b>1.844,50</b> 1.550,00	●	●	●	●	●	●	●	●

Bitte beachten Sie: Je geringer bei einer bestimmten Radgröße der Querschnitt der Reifen ist, desto schlechter ist der Fahrkomfort auf schlechten Straßen. Abroll- und Dämpfungskomfort nehmen ab und die Gefahr, dass es beim Überfahren von Hindernissen zu Beschädigung von Reifen und Rädern kommt, steigt.

● lieferbar gegen Mehrpreis   ○ als Sonderausstattung ohne Mehrpreis lieferbar   S Serienausstattung   – nicht lieferbar   Abbildungen können Sonderausstattungen beinhalten.



# Design.

## Lines und Design-Pakete

### Progressive Interieur

Elemente der Ausstattungslinie Progressive Interieur: Komfortsitze (7U2) inkl. Sitzkomfortpaket (U59) (mit Sitzkissenneigungs- und Sitzkissentiefenverstellung); Gepäcknetz an Fahrer- und Beifahrerlehne; Polster Ledernachbildung ARTICO/Stoff Albury schwarz mit Doppelziernaht mittelgrau bzw. Ledernachbildung ARTICO/Stoff Albury schwarz/bahiabraun mit Doppelziernaht progressive-grau bzw. Ledernachbildung ARTICO/Stoff Albury macchiato beige mit Doppelziernaht mittelgrau; Multifunktions-Sportlenkrad in Leder (L3E), mit schwarzen Ziernähten und 2-teiliger verchromter Blende; Luftaustrittsdüsen in Schwarz mit Chromaußenring; IMD-Zierelemente Spiraloptik (H60); Netz im Beifahrerfußraum; Innenhimmel Stoff schwarz (51U); Doppelcupholder (310); Fahrzeugschlüssel mit Zierrahmen in Chrom.

Nur mit Progressive Exterior (P59)



#### Polster Ledernachbildung ARTICO/Stoff Albury schwarz

Nur mit Komfortsitze (7U2)

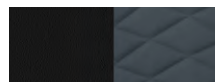

331

0,00  
0,00

S

S

S

S

S

S

S

S

#### Polster Ledernachbildung ARTICO/Stoff Albury macchiato beige/schwarz

Nur mit Komfortsitze (7U2)

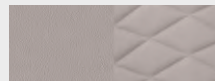

335

0,00  
0,00

○

○

○

○

○

○

○

○

#### Polster Ledernachbildung ARTICO/Stoff Albury zweifarbig schwarz/bahiabraun

Nur mit Komfortsitze (7U2)

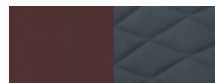

384

0,00  
0,00

○

○

○

○

○

○

○

○

#### Polster Ledernachbildung ARTICO schwarz

Nur mit Komfortsitze (7U2)

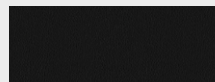

101

172,55  
145,00

●

●

●

●

●

●

●

●

#### Polster Ledernachbildung ARTICO macchiato beige/schwarz

Nur mit Komfortsitze (7U2)

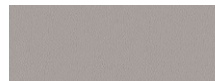

105

172,55  
145,00

●

●

●

●

●

●

●

●

#### Komfortsitze

Sein Name hält, was er verspricht – der Komfortsitz bietet Ihnen guten Langstreckenkomfort und umfassende Einstellungen in Länge und Höhe. Außerdem können Sie die Sitzflächen in der Neigung verändern und sogar verlängern. Imponierend ist auch die Auswahl an Polstern und optionalen Komfortfunktionen wie Sitzklimatisierung oder Multikontursitz.

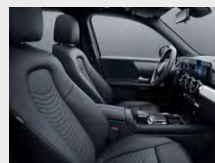

7U2

0,00  
0,00

S

S

S

S

S

S

S

S

Code

Preis Euro  
inkl. MwSt.  
exkl. MwSt.

GLB 180 d

GLB 200 d

GLB 200 d 4MATIC

GLB 220 d

GLB 220 d 4MATIC

GLB 200

GLB 250

GLB 250 4MATIC

● lieferbar gegen Mehrpreis

○ als Sonderausstattung ohne Mehrpreis lieferbar







S Serienausstattung

– nicht lieferbar

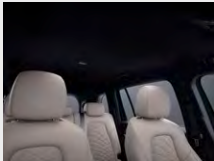
Abbildungen können Sonderausstattungen beinhalten.

# Design.

## Lines und Design-Pakete Progressive Interieur

		Code	Preis Euro inkl. MwSt. exkl. MwSt.	GLB 180 d	GLB 200 d	GLB 200 d 4MATIC	GLB 220 d	GLB 220 d 4MATIC	GLB 200	GLB 250	GLB 250 4MATIC
<b>Innenhimmel Stoff schwarz</b>		51U	0,00 0,00	S	S	S	S	S	S	S	S
<b>Innenhimmel Stoff kristallgrau</b> Nicht mit Polster Ledernachbildung ARTICO macchiato beige/schwarz (105) oder Ledernachbildung ARTICO/Stoff Albury macchiato beige/schwarz (335)		58U	0,00 0,00	○	○	○	○	○	○	○	○
<b>Innenhimmel Stoff beige</b> Nur mit Polster Ledernachbildung ARTICO macchiato beige/schwarz (105) oder Ledernachbildung ARTICO/Stoff Albury macchiato beige/schwarz (335)		55U	0,00 0,00	○	○	○	○	○	○	○	○
<b>Multifunktions-Sportlenkrad in Leder</b> Der elegante Lederbezug macht das Multifunktions-Sportlenkrad noch hochwertiger. So wird es zu einem Highlight im Innenraum. Als Fahrer profitieren Sie gleich im doppelten Sinne: Was gut aussieht, muss sich auch gut anfühlen. Nicht mit Lenkradheizung (443)		L3E	0,00 0,00	S	S	S	S	S	S	S	S
<b>Multifunktions-Sportlenkrad in Leder Nappa</b> Das Multifunktions-Sportlenkrad in Leder Nappa mit Bedienelementen in Schwarz wird Sie bei jedem Blick und jeder Berührung begeistern. Denn das weiche Nappaleder ist von erlesener Qualität. So vermittelt das Lenkrad jederzeit die Leidenschaft für hochwertige, automobiler Details. Nur mit Lenkradheizung (443)		L3B	0,00 0,00	○	○	○	○	○	○	○	○
<b>Lenkradheizung</b> Für Ihren außergewöhnlichen Komfort beim Lenken – das beheizte Multifunktionslenkrad verwöhnt Sie insbesondere an kälteren Tagen mit warmen Händen. Ihre Hände wärmen sich besonders schnell auf, weil die Beheizung des Lenkrads unabhängig von der des Fahrzeugs ist. Nur mit Multifunktions-Sportlenkrad in Leder Nappa (L3B)		443	190,40 160,00	●	●	●	●	●	●	●	●

# Design.

## Lines und Design-Pakete AMG Line Exterior

Elemente der Ausstattungslinie AMG Line Exterior: AMG Styling bestehend aus: AMG Frontschürze mit Frontsplitter in Chrom, AMG Heckschürze mit Diffusoroptik und Zierelement in Chrom sowie zwei sichtbaren Endrohrblenden; Diamantgrill mit Pins in Chrom, Einzellamelle mit Chromeinleger; Seitenverkleidungen (Claddings) in Schwarz genarbt mit verchromtem Einleger; 48,3 cm (19") AMG Leichtmetallräder im 5-Doppelspeichen-Design (RTF), aerodynamisch optimiert, tantalgrau lackiert und glanzgedreht; Bremssättel vorn mit Mercedes-Benz Logo; Bremsscheiben vorn innenbelüftet und gelocht; verchromte Bordkanten- und Fensterlinienzierstäbe; Dachreling in Aluminiumoptik (725).  
Nur mit AMG Line Interieur (950)



**48,3 cm (19") AMG Leichtmetallräder im 5-Doppelspeichen-Design**  
aerodynamisch optimiert, tantalgrau lackiert und glanzgedreht  
mit 235/50 R 19 auf 7,5 J x 19 ET 53



**48,3 cm (19") AMG Leichtmetallräder im 5-Doppelspeichen-Design**  
aerodynamisch optimiert, schwarz hochglänzend lackiert und glanzgedreht  
mit 235/50 R 19 auf 7,5 J x 19 ET 53



**50,8 cm (20") AMG Leichtmetallräder im Vielspeichen-Design**  
titangrau lackiert und glanzgedreht  
mit 235/45 R 20 auf 8 J x 20 ET 48  
Nur mit Verstelldämpfung (457)  
Nicht mit Reifen mit Notlaufeigenschaften (R66)



Code	Preis Euro inkl. MwSt. exkl. MwSt.	GLB 180 d	GLB 200 d	GLB 200 d 4MATIC	GLB 220 d	GLB 220 d 4MATIC	GLB 200	GLB 250	GLB 250 4MATIC
950	3.510,50 2.950,00	●	●	●	●	●	●	●	●
RTF	0,00 0,00	S	S	S	S	S	S	S	S
RTG	238,00 200,00	●	●	●	●	●	●	●	●
RVV	714,00 600,00	●	●	●	●	●	●	●	●

# Design.

## Lines und Design-Pakete AMG Line Exterior

**50,8 cm (20") AMG Leichtmetallräder im Vielspeichen-Design**  
 schwarz hochglänzend lackiert und Felgenhorn glanzgedreht  
 mit 235/45 R 20 auf 8 J x 20 ET 48  
 Nur mit Verstelldämpfung (457)  
 Nicht mit Reifen mit Notlaufeigenschaften (R66)



Code

RVW

Preis Euro  
inkl. MwSt.  
exkl. MwSt.

**1.130,50**  
950,00

GLB 180 d

●

GLB 200 d

●

GLB 200 d 4MATIC

●

GLB 220 d

●

GLB 220 d 4MATIC

●

GLB 200

●

GLB 250

●

GLB 250 4MATIC

●

Bitte beachten Sie: Je geringer bei einer bestimmten Radgröße der Querschnitt der Reifen ist, desto schlechter ist der Fahrkomfort auf schlechten Straßen. Abroll- und Dämpfungskomfort nehmen ab und die Gefahr, dass es beim Überfahren von Hindernissen zu Beschädigung von Reifen und Rädern kommt, steigt.

● lieferbar gegen Mehrpreis   ○ als Sonderausstattung ohne Mehrpreis lieferbar   S Serienausstattung   – nicht lieferbar   Abbildungen können Sonderausstattungen beinhalten.

# Design.

## Lines und Design-Pakete

### AMG Line Interieur

Elemente der Ausstattungslinie AMG Line Interieur: Sportsitze (7U4) mit verstellbarer Kopfstütze inkl. Sitzkomfortpaket (U59) (Sitzkissenneigungs- und Sitzkissentiefenverstellung); Gepäcknetz an Fahrer- und Beifahrerlehne; Polster Ledernachbildung ARTICO/Mikrofaser DINAMICA schwarz mit roter Doppelziernaht, Türmittelfelder/Armauflagen in Mikrofaser DINAMICA schwarz mit roten Doppelziernähten; alternativ Polster Ledernachbildung ARTICO nevgrau/schwarz mit Doppelziernaht mittelgrau, Türmittelfelder/Armauflagen in Ledernachbildung ARTICO nevgrau mit grauen Ziernähten; Zierelement in Haltegriff-optik in Chrom auf Beifahrerseite; Türzuziehgriffe in Silberchrom, gebürstet; IMD-Zierelement Carbonstruktur (H62); Multifunktions-Sportlenkrad in Leder Nappa (L5C), im 3-Speichen-Design, unten abgeflacht, mit Perforation im Griffbereich, Touch-Control Buttons sowie je nach Polster roten oder schwarzen Ziernähten und 3-teiliger verchromter Blende; Luftaustrittsdüsen in Schwarz mit Chromaußenring; AMG Sportpedalanlage aus gebürstetem Edelstahl mit Gumminoppen; Fußmatten in Schwarz mit AMG Schriftzug vorne (U26); Netz Beifahrerfußraum; Innenhimmel Stoff schwarz (51U); Doppelpcupholder (310); Fahrzeug-schlüssel mit Zierrahmen in Chrom.

Nur mit AMG Line Exterieur (950)

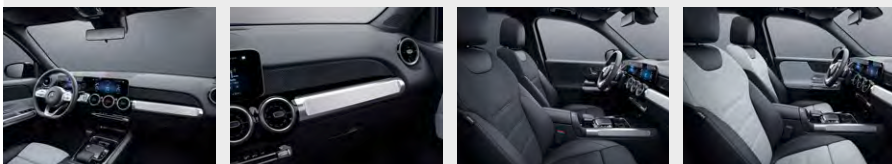

#### Polster Ledernachbildung ARTICO/Mikrofaser DINAMICA schwarz

Nur mit Sportsitze (7U4)



651

0,00  
0,00

S

S

S

S

S

S

S

S

#### Polster Ledernachbildung ARTICO zweifarbig nevgrau/schwarz

Nur mit Sportsitze (7U4)



159

0,00  
0,00

○

○

○

○

○

○

○

○

#### Sportsitze

Die optimale Kombination aus Sport und Komfort: Die Sportsitze optimieren den Seitenhalt für dynamisches Fahren und bieten zugleich uneingeschränktem Komfort für den Alltag. Auf Wunsch werten Sie die Sitze mit Sitzklimatisierung und edlen Bezügen weiter auf.



7U4

0,00  
0,00

S

S

S

S

S

S

S

S

#### Innenhimmel Stoff schwarz

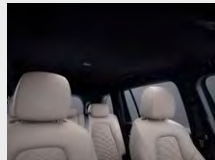

51U

0,00  
0,00

S

S

S

S

S

S

S

S

● lieferbar gegen Mehrpreis

○ als Sonderausstattung ohne Mehrpreis lieferbar



S Serienausstattung

– nicht lieferbar

Abbildungen können Sonderausstattungen beinhalten.

# Design.

## Lines und Design-Pakete AMG Line Interieur

		Code	Preis Euro inkl. MwSt. exkl. MwSt.	GLB 180 d	GLB 200 d	GLB 200 d 4MATIC	GLB 220 d	GLB 220 d 4MATIC	GLB 200	GLB 250	GLB 250 4MATIC
<b>Innenhimmel Stoff kristallgrau</b> Nicht mit Polster Ledernachbildung ARTICO zweifarbig nevgrau/schwarz (159)		58U	0,00 0,00	○	○	○	○	○	○	○	○
<b>Multifunktions-Sportlenkrad in Leder Nappa</b> Das Multifunktions-Sportlenkrad in Leder Nappa mit Bedienelementen in Chrom ist unten abgeflacht und im Griffbereich perforiert – eine ausgezeichnete Qualifikation für sportliches Fahren. Das werden Sie nicht nur sehen, sondern bei der Berührung des Lenkrads sofort spüren. Das hochwertige, weiche Nappaleder ist auch ein Qualitätserlebnis für sich. Nicht mit Lenkradheizung (443)		L5C	0,00 0,00	S	S	S	S	S	S	S	S
<b>Multifunktions-Sportlenkrad in Leder Nappa/Mikrofaser DINAMICA</b> Das Multifunktions-Sportlenkrad in Leder Nappa mit Bedienelementen in Chrom und Griffbereich in Mikrofaser DINAMICA liegt perfekt in der Hand. Es ist bei schnellen Richtungswechseln ein Traumpartner für dynamisches Fahren. Form und Materialkombination entwickeln pures Rennsport-Flair. Dabei signalisiert das edle Nappaleder auch höchste Qualität. Nicht mit Lenkradheizung (443)		L5I	273,70 230,00	●	●	●	●	●	●	●	●



# Design.

## Lines und Design-Pakete Edition 1

Genießen Sie höchste Exklusivität. Die in Stückzahl und Verkaufszeitraum limitierte Edition 1 ist ein Blickfang und setzt einmalige Kontraste – im Interieur mit korallenroten Ziernähten und passend bedrucktem Zierelement. Außen schmückt ein opal oranges Felgenhorn die 20"-Leichtmetallräder. Die Edition baut auf der hochwertigen Line Progressive auf.

Elemente der Edition 1 im Exterieur: Edition 1 basiert im Exterieur auf der Line Progressive (P59) in Kombination mit Elementen des Night-Pakets (P55) und matt verchromten Umfängen: Zwei Einzellamellen der Kühlerverkleidung in Schwarz hochglänzend lackiert mit SUV-typischen Durchbrüchen und Einleger in Chrom matt; optischer Unterfahrschutz in Chrom matt; Türverkleidungen (Claddings) mit Einleger in Trittbrettoptik in Chrom matt; Außenspiegelgehäuse und Dachreling in Schwarz hochglänzend; Bordkantenzierstab und Fensterlinienzierstab in Chrom matt; Wärmedämmend dunkel getöntes Glas (840) ab der B-Säule; „EDITION“-Plakette auf den vorderen Kotflügeln mit Schriftzug in Schwarz; 50,8 cm (20") Leichtmetallräder im 5-Speichen-Design himalayagrau matt lackiert, glanzgedreht und Felgenhorn in Opalorange matt (29); ausgewählte Lacke: polarweiß (149), digitalweiß (144), nachtschwarz (696), iridiumsilber (775), kosmoschwarz (191), mountaingrau (787); LED High Performance-Scheinwerfer (632); Nebelscheinwerfer (U37) in LED-Technik; Verstelldämpfung (457); Ladekantenschutz in Chrome Shadow.

Elemente der Edition 1 im Interieur: Interieur kombiniert die Edition 1 die Line Progressive (P59) mit dem Leder-Paket (P34): Sportsitze (7U4) mit Polster Leder Rough/Leder bahiabraun/schwarz mit Kontrastziernähten in Korallenrot; Sitzheizung für Fahrer und Beifahrer (873); Instrumententafel-Oberteil sowie Bordkante mit mittelgrauer Ziernaht; Armauflage in der Mittelkonsole in Ledernachbildung ARTICO bahiabraun mit Kontrastziernähten in Korallenrot; Türen sowie Türmittelfelder in Ledernachbildung ARTICO Rough bahiabraun mit Kontrastziernähten in Korallenrot; Ambientebeleuchtung (877) mit 64 Farben; Multifunktions-Sportlenkrad in Leder Nappa (L3E); Sportpedalanlage aus gebürstetem Edelstahl mit Gummipoppen; Einstiegsleisten mit „Mercedes-Benz“ Schriftzug, beleuchtet (U25); Zierelemente Holz Walnuss linestructure braun offenporig (H23) mit EDITION-spezifischem Druck: ein korallenrotes Muster läuft von links (intensiver) nach rechts aus; Fußmatten mit Paspel und gesticktem „EDITION“-Logo in Edition orange sowie schwarzer Ziernaht (U66); Längsverstellung Fondsitze (567); Laderaum-Paket (942).







Uni-Lack: nachtschwarz

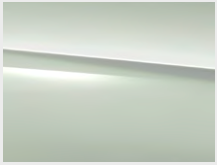
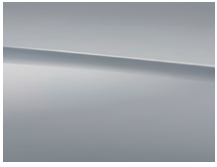

Code	Preis Euro inkl. MwSt. exkl. MwSt.	GLB 180 d	GLB 200 d	GLB 200 d 4MATIC	GLB 220 d	GLB 220 d 4MATIC	GLB 200	GLB 250	GLB 250 4MATIC
P19	9.044,00 7.600,00	●	●	●	●	●	●	●	●
696	0,00 0,00	S	S	S	S	S	S	S	S

# Design.

## Lines und Design-Pakete Edition 1

		Code	Preis Euro inkl. MwSt. exkl. MwSt.	GLB 180 d	GLB 200 d	GLB 200 d 4MATIC	GLB 220 d	GLB 220 d 4MATIC	GLB 200	GLB 250	GLB 250 4MATIC
Uni-Lack: polarweiß		149	249,90 210,00	●	●	●	●	●	●	●	●
Metallic-Lack: digitalweiß		144	892,50 750,00	●	●	●	●	●	●	●	●
Metallic-Lack: kosmoschwarz		191	892,50 750,00	●	●	●	●	●	●	●	●
Metallic-Lack: iridiumsilber metallic		775	892,50 750,00	●	●	●	●	●	●	●	●
Metallic-Lack: mountaingrau metallic		787	892,50 750,00	●	●	●	●	●	●	●	●
<b>50,8 cm (20") Leichtmetallräder im 5-Speichen-Design</b> himalayagrau matt lackiert, glanzgedreht und Felgenhorn in Opalorange matt mit 235/45 R 20 auf 8 J x 20 ET 48 Nur mit Verstelldämpfung (457) Nicht mit Reifen mit Notlaufeigenschaften (R66)		29R	0,00 0,00	S	S	S	S	S	S	S	S

● lieferbar gegen Mehrpreis

○ als Sonderausstattung ohne Mehrpreis lieferbar

S Serienausstattung

– nicht lieferbar

Abbildungen können Sonderausstattungen beinhalten.

# Design.

## Lines und Design-Pakete Edition 1

### Verstelldämpfung

Möchten Sie mehr Fahrspaß in Kurven oder hohen Komfort auf der Langstrecke? Das Fahrwerk mit Verstelldämpfung bietet diese faszinierende Bandbreite. Die DYNAMIC SELECT Wippe in der Mittelkonsole wählt das Programm und damit die Charakteristik. Als hätten Sie zwei Fahrwerke in einem Auto, eben kultivierte Sportlichkeit.

Nicht mit Komfortfahrwerk (485)



Code

457

Preis Euro  
inkl. MwSt.  
exkl. MwSt.

0,00  
0,00

GLB 180 d

S

GLB 200 d

S

GLB 200 d 4MATIC

S

GLB 220 d

S

GLB 220 d 4MATIC

S

GLB 200

S

GLB 250

S

GLB 250 4MATIC

S

### Polster Leder Rough/Leder bahiabraun/schwarz

Nur mit Sportsitze (7U4), Sitzheizung für Fahrer und Beifahrer (873) oder Sitzklimatisierung für Fahrer und Beifahrer (401)

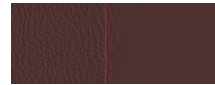

224

0,00  
0,00

S

S

S

S

S

S

S

S

### Sportsitze

Die optimale Kombination aus Sport und Komfort: Die Sportsitze optimieren den Seitenhalt für dynamisches Fahren und bieten zugleich uneingeschränktem Komfort für den Alltag. Auf Wunsch werten Sie die Sitze mit Sitzklimatisierung und edlen Bezügen weiter auf.



7U4

0,00  
0,00

S

S

S

S

S

S

S

S

### Innenhimmel Stoff schwarz

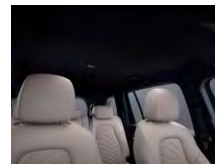

51U

0,00  
0,00

S

S

S

S

S

S

S

S

### Multifunktions-Sportlenkrad in Leder

Der elegante Lederbezug macht das Multifunktions-Sportlenkrad noch hochwertiger. So wird es zu einem Highlight im Innenraum. Als Fahrer profitieren Sie gleich im doppelten Sinne: Was gut aussieht, muss sich auch gut anfühlen.

Nicht mit Lenkradheizung (443)



L3E

0,00  
0,00

S

S

S

S

S

S

S

S

# Design.

## Lines und Design-Pakete Edition 1

		Code	Preis Euro inkl. MwSt. exkl. MwSt.	GLB 180 d	GLB 200 d	GLB 200 d 4MATIC	GLB 220 d	GLB 220 d 4MATIC	GLB 200	GLB 250	GLB 250 4MATIC
Fußmatten mit Paspel und gesticktem „EDITION“-Logo in Edition orange sowie schwarzer Ziernaht		U66	0,00 0,00	S	S	S	S	S	S	S	S

Bitte beachten Sie: Je geringer bei einer bestimmten Radgröße der Querschnitt der Reifen ist, desto schlechter ist der Fahrkomfort auf schlechten Straßen. Abroll- und Dämpfungskomfort nehmen ab und die Gefahr, dass es beim Überfahren von Hindernissen zu Beschädigung von Reifen und Rädern kommt, steigt.

● lieferbar gegen Mehrpreis   ○ als Sonderausstattung ohne Mehrpreis lieferbar   S Serienausstattung   – nicht lieferbar   Abbildungen können Sonderausstattungen beinhalten.

# Design.

## Lines und Design-Pakete

### Night-Paket

#### Mit Progressive Exterior (P59)

Elemente des Night-Paket: 45,7 cm (18") Leichtmetallräder im 5-Doppelspeichen-Design (R38) schwarz lackiert und glanzgedreht; Kühlerverkleidung mit Doppellamelle schwarz hochglänzend lackiert und Chromeinleger; optischer Unterschutz an Front- und Heckschürze in Schwarz hochglänzend.

Nicht mit Edition 1 (P19)



#### 45,7 cm (18") Leichtmetallräder im 5-Doppelspeichen-Design

schwarz hochglänzend lackiert und glanzgedreht mit 235/55 R 18 auf 7,5 J x 18 ET 53



R38

0,00  
0,00

S

S

S

S

S

S

S

S

#### 45,7 cm (18") Leichtmetallräder im 5-Speichen-Design

aerodynamisch optimiert, schwarz hochglänzend lackiert und glanzgedreht mit 235/55 R 18 auf 7,5 J x 18 ET 53



52R

0,00  
0,00

○

○

○

○

○

○

○

○

#### 45,7 cm (18") Leichtmetallräder im 5-Doppelspeichen-Design

vanadiumsilber lackiert mit 235/55 R 18 auf 7,5 J x 18 ET 53



97R

0,00  
0,00

○

○

○

○

○

○

○

○

#### 48,3 cm (19") Leichtmetallräder im 10-Speichen-Design

aerodynamisch optimiert, schwarz matt lackiert und glanzgedreht mit 235/50 R 19 auf 7,5 J x 19 ET 53



R26

535,50  
450,00

●

●

●

●

●

●

●

●

Code

Preis Euro  
inkl. MwSt.  
exkl. MwSt.

GLB 180 d

GLB 200 d

GLB 200 d 4MATIC

GLB 220 d

GLB 220 d 4MATIC

GLB 200

GLB 250

GLB 250 4MATIC

● lieferbar gegen Mehrpreis

○ als Sonderausstattung ohne Mehrpreis lieferbar

S Serienausstattung





– nicht lieferbar

Abbildungen können Sonderausstattungen beinhalten.

# Design.

## Lines und Design-Pakete

### Night-Paket

		Code	Preis Euro inkl. MwSt. exkl. MwSt.	GLB 180 d	GLB 200 d	GLB 200 d 4MATIC	GLB 220 d	GLB 220 d 4MATIC	GLB 200	GLB 250	GLB 250 4MATIC
<b>48,3 cm (19") Leichtmetallräder im 5-Doppelspeichen-Design</b> schwarz matt lackiert und glanzgedreht mit 235/50 R 19 auf 7,5 J x 19 ET 53		R84	<b>535,50</b> 450,00	●	●	●	●	●	●	●	●
<b>48,3 cm (19") AMG Leichtmetallräder im 5-Doppelspeichen-Design</b> aerodynamisch optimiert, schwarz hochglänzend lackiert und glanzgedreht mit 235/50 R 19 auf 7,5 J x 19 ET 53		RTG	<b>1.071,00</b> 900,00	●	●	●	●	●	●	●	●
<b>50,8 cm (20") Leichtmetallräder im 5-Speichen-Design</b> tremolitgrau lackiert und glanzgedreht mit 235/45 R 20 auf 8 J x 20 ET 48 Nur mit Verstelldämpfung (457) Nicht mit Reifen mit Notlaufeigenschaften (R66)		96R	<b>1.130,50</b> 950,00	●	●	●	●	●	●	●	●
<b>50,8 cm (20") AMG Leichtmetallräder im Vielspeichen-Design</b> titangrau lackiert und glanzgedreht mit 235/45 R 20 auf 8 J x 20 ET 48 Nur mit Verstelldämpfung (457) Nicht mit Reifen mit Notlaufeigenschaften (R66)		RVV	<b>1.428,00</b> 1.200,00	●	●	●	●	●	●	●	●
<b>50,8 cm (20") AMG Leichtmetallräder im Vielspeichen-Design</b> schwarz hochglänzend lackiert und Felgenhorn glanzgedreht mit 235/45 R 20 auf 8 J x 20 ET 48 Nur mit Verstelldämpfung (457) Nicht mit Reifen mit Notlaufeigenschaften (R66)		RVW	<b>1.844,50</b> 1.550,00	●	●	●	●	●	●	●	●

Bitte beachten Sie: Je geringer bei einer bestimmten Radgröße der Querschnitt der Reifen ist, desto schlechter ist der Fahrkomfort auf schlechten Straßen. Abroll- und Dämpfungskomfort nehmen ab und die Gefahr, dass es beim Überfahren von Hindernissen zu Beschädigung von Reifen und Rädern kommt, steigt.

● lieferbar gegen Mehrpreis    ○ als Sonderausstattung ohne Mehrpreis lieferbar    S Serienausstattung    – nicht lieferbar    Abbildungen können Sonderausstattungen beinhalten.



# Design.

## Lines und Design-Pakete

### Night-Paket

#### Mit AMG Line Exterior (950)

Elemente des Night-Pakets: 48,3 cm (19") AMG Leichtmetallräder im 5-Doppelspeichen-Design (RTG) aerodynamisch optimiert, schwarz hochglänzend lackiert und glanzgedreht; Diamantgrill mit Pins in Chrom, Einzellamelle schwarz lackiert und Chromeinleger sowie AMG spezifische Frontschürze mit Einleger in Schwarz hochglänzend; AMG Heckschürze mit Zierelement in Schwarz hochglänzend.



**48,3 cm (19") AMG Leichtmetallräder im 5-Doppelspeichen-Design**  
aerodynamisch optimiert, schwarz hochglänzend lackiert und glanzgedreht  
mit 235/50 R 19 auf 7,5 J x 19 ET 53



#### 50,8 cm (20") AMG Leichtmetallräder im Vielspeichen-Design

titangrau lackiert und glanzgedreht  
mit 235/45 R 20 auf 8 J x 20 ET 48  
Nur mit Verstelldämpfung (457)  
Nicht mit Reifen mit Notlaufeigenschaften (R66)



#### 50,8 cm (20") AMG Leichtmetallräder im Vielspeichen-Design

schwarz hochglänzend lackiert und Felgenhorn glanzgedreht  
mit 235/45 R 20 auf 8 J x 20 ET 48  
Nur mit Verstelldämpfung (457)  
Nicht mit Reifen mit Notlaufeigenschaften (R66)



Code	Preis Euro inkl. MwSt. exkl. MwSt.	GLB 180 d	GLB 200 d	GLB 200 d 4MATIC	GLB 220 d	GLB 220 d 4MATIC	GLB 200	GLB 250	GLB 250 4MATIC
P55	505,75 425,00	●	●	●	●	●	●	●	●
RTG	0,00 0,00	S	S	S	S	S	S	S	S
RVV	714,00 600,00	●	●	●	●	●	●	●	●
RVW	1.130,50 950,00	●	●	●	●	●	●	●	●

Bitte beachten Sie: Je geringer bei einer bestimmten Radgröße der Querschnitt der Reifen ist, desto schlechter ist der Fahrkomfort auf schlechten Straßen. Abroll- und Dämpfungskomfort nehmen ab und die Gefahr, dass es beim Überfahren von Hindernissen zu Beschädigung von Reifen und Rädern kommt, steigt.

# Design.

## Lines und Design-Pakete

### Leder-Paket

Eine besondere Ästhetik für Ihr Fahrzeug: der Innenraum wird zum Erlebnisraum. Dabei veredelt das hochwertige Naturprodukt Leder die Sitze. Weitere attraktive Akzente setzen auch jeweils die Ziernähte an der Bordkante und an der Instrumententafel. Schönheit, die sich gleichzeitig gut anfühlt.

Nur mit AMG Line (950) oder Progressive (P59) und Sitzklimatisierung für Fahrer und Beifahrer (401) oder Sitzheizung für Fahrer und Beifahrer (873) Enthalten in Edition 1 (P19)

Nicht mit AMG Leder-Paket (P39)

#### Mit AMG-Line (950)

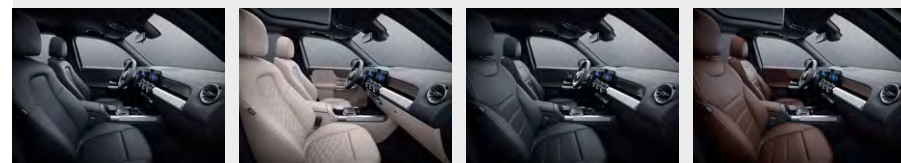

#### Polster Leder schwarz

Nur mit Komfortsitze (7U2) und Progressive (P59)



201

0,00  
0,00

#### Polster Leder macchiato beige/schwarz

Nur mit Komfortsitze (7U2) und Progressive (P59)

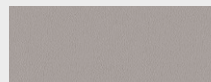

205

0,00  
0,00

#### Polster Leder schwarz

Nur mit Sportsitze (7U4)

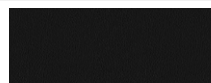

211

0,00  
0,00

#### Polster Leder Rough/Leder bahiabraun/schwarz

Nur mit Sportsitze (7U4)

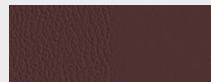

214

0,00  
0,00

#### Komfortsitze

Sein Name hält, was er verspricht – der Komfortsitz bietet Ihnen guten Langstreckenkomfort und umfassende Einstellungen in Länge und Höhe. Außerdem können Sie die Sitzflächen in der Neigung verändern und sogar verlängern. Imponierend ist auch die Auswahl an Polstern und optionalen Komfortfunktionen wie Sitzklimatisierung oder Multikontursitz.

Nicht mit AMG Line (950)



7U2

0,00  
0,00

Code

Preis Euro  
inkl. MwSt.  
exkl. MwSt.

GLB 180 d

GLB 200 d

GLB 200 d 4MATIC

GLB 220 d

GLB 220 d 4MATIC





GLB 200

GLB 250

GLB 250 4MATIC

# Design.

## Lines und Design-Pakete Leder-Paket

	Code	Preis Euro inkl. MwSt. exkl. MwSt.	GLB 180 d	GLB 200 d	GLB 200 d 4MATIC	GLB 220 d	GLB 220 d 4MATIC	GLB 200	GLB 250	GLB 250 4MATIC
<b>Sportsitze</b> Die optimale Kombination aus Sport und Komfort: Die Sportsitze optimieren den Seitenhalt für dynamisches Fahren und bieten zugleich uneingeschränktem Komfort für den Alltag. Auf Wunsch werten Sie die Sitze mit Sitzklimatisierung und edlen Bezügen weiter auf.	 7U4	279,65 235,00	●	●	●	●	●	●	●	●
Mit AMG Line (950)		0,00 0,00	S	S	S	S	S	S	S	S
Innenhimmel Stoff schwarz	 51U	0,00 0,00	S	S	S	S	S	S	S	S
<b>Innenhimmel Stoff kristallgrau</b> Nicht mit Polster Leder macchiato beige/schwarz (205)	 58U	0,00 0,00	○	○	○	○	○	○	○	○
<b>Innenhimmel Stoff beige</b> Nur mit Polster Leder macchiato beige/schwarz (205)	 55U	0,00 0,00	○	○	○	○	○	○	○	○

● lieferbar gegen Mehrpreis

○ als Sonderausstattung ohne Mehrpreis lieferbar

S Serienausstattung

– nicht lieferbar

Abbildungen können Sonderausstattungen beinhalten.

# Design.

## Lines und Design-Pakete AMG Leder-Paket

Genießen Sie Sportlichkeit in hochwertigster Ausprägung. Das AMG Leder-Paket bietet zusätzlich zur AMG Line einen außergewöhnlich edlen Eindruck. Die zweifarbig beleaderten Sportsitze sowie Ziernähte an Instrumententafel und Bordkante steigern die Wertigkeit deutlich.

Nur mit AMG Line (950) und Sitzklimatisierung für Fahrer und Beifahrer (401) oder Sitzheizung für Fahrer und Beifahrer (873)

Nicht mit Leder-Paket (P34)



### Polster Leder zweifarbig classicrot/schwarz

Nur mit Sportsitze (7U4)



257

**0,00**  
0,00

### Polster Leder zweifarbig titangrau pearl/schwarz

Nur mit Sportsitze (7U4)



258

**0,00**  
0,00

### Sportsitze

Die optimale Kombination aus Sport und Komfort: Die Sportsitze optimieren den Seitenhalt für dynamisches Fahren und bieten zugleich uneingeschränktem Komfort für den Alltag. Auf Wunsch werden Sie die Sitze mit Sitzklimatisierung und edlen Bezügen weiter auf.



7U4

**0,00**  
0,00

Code

Preis Euro  
inkl. MwSt.  
exkl. MwSt.

GLB 180 d

GLB 200 d

GLB 200 d 4MATIC

GLB 220 d

GLB 220 d 4MATIC

GLB 200

GLB 250

GLB 250 4MATIC

●

●

●

●

●

●

●

●

○

○

○

○

○

○

○

○

S

S

S

S

S





S

S

S

# Design.

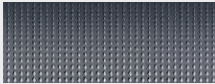
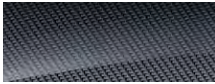
## Zierelemente

		Code	Preis Euro inkl. MwSt. exkl. MwSt.	Serienausstattung	Style (P27)	Progressive (P59)	AMG Line (950) Auch gültig mit AMG Leder-Paket (P39)	AMG Line (950) mit Leder Paket (P34)	Edition 1 (P19)	Mercedes-AMG GLB 35 4MATIC
Zierelemente Carbonoptik Nicht mit Ambientebeleuchtung (877)		H59	0,00 0,00	S	-	-	-	-	-	-
Zierelemente Ellipsenoptik		H61	0,00 0,00	-	S	-	-	-	-	-
Zierelemente Spiraloptik		H60	0,00 0,00	-	-	S	-	-	-	-
Zierelemente Carbonstruktur		H62	0,00 0,00	-	-	-	S	S	-	S
Zierelemente Holz Walnuss linestructure braun offenporig		H23	309,40 260,00	-	-	●	-	●	S	●
Zierelemente Holz Linde schwarz offenporig		H15	309,40 260,00	-	-	●	●	●	-	●









● lieferbar gegen Mehrpreis

○ als Sonderausstattung ohne Mehrpreis lieferbar

S Serienausstattung

- nicht lieferbar

# Design.

			Preis Euro inkl. MwSt. exkl. MwSt.	
<b>Uni-Lacke</b>			<b>0,00</b> 0,00	
	nachtschwarz (696)			
			<b>249,90</b> 210,00	
polarweiß (149)				
<b>Metallic-Lacke</b>				<b>892,50</b> 750,00
	digitalweiß (144)	kosmoschwarz (191)	denimblau (667)	
				
	iridiumsilber (775)	mountaingrau (787)	galaxyblau (813)	
	<b>designo Lacke</b>			<b>1.130,50</b>
				950,00
patagonienrot metallic (993)				

Denimblau (667) und designo patagonienrot metallic (993) voraussichtlich verfügbar ab 1. Quartal 2020



## Kombinationsmöglichkeiten Polster und Lacke

	Code	Ledernachbildung ARTICO/Stoff Tandell schwarz	Ledernachbildung ARTICO schwarz	macchiato beige /schwarz	Ledernachbildung ARTICO zweifarbige nevegrau /schwarz	Ledernachbildung ARTICO/Stoff Bertrix schwarz	Ledernachbildung ARTICO/Stoff Bertrix zweifarbig indigoblau /nevegrau	Ledernachbildung ARTICO/ Mikrofaser Albany schwarz	macchiato beige /schwarz	schwarz/bahia braun	Ledernachbildung ARTICO/ Mikrofaser DINAMICA schwarz	Leder	schwarz	macchiato beige /schwarz	schwarz	Leder Rough/Leder	bahia braun /schwarz	bahia braun /schwarz	Leder zweifarbig	classicrot /schwarz	titan grau pearl /schwarz
		301	101	105	159	311	379	331	335	384	651	201	205	211	214	224	257	258			
<b>Uni-Lacke</b>																					
nachtschwarz	696	●	●	●	●	●	●	●	●	●	●	●	●	●	●	●	●	●	●	●	●
polarweiß	149	●	●	○	○	●	○	●	○	●	●	●	○	●	●	●	●	●	●	●	●
<b>Metallic-Lacke</b>																					
digitalweiß	144	●	●	○	●	●	●	●	○	●	●	●	○	●	●	●	●	●	●	●	●
kosmos schwarz	191	●	●	●	●	●	●	●	●	●	●	●	●	●	●	●	●	●	●	●	●
denim blau	667	●	●	●	●	●	●	●	●	○	○	●	●	●	○	●	○	●	-	●	●
iridium silber	775	●	●	○	●	●	●	●	○	●	●	●	○	●	●	●	●	●	●	●	●
mountain grau	787	●	●	●	●	●	●	●	●	●	●	●	●	●	●	●	●	●	●	●	●
galaxy blau	813	●	●	●	●	●	●	●	●	○	○	●	●	●	●	○	●	●	-	●	●
<b>designo Lacke</b>																					
patagonienrot metallic	993	●	●	●	●	●	○	●	●	-	●	●	●	●	-	●	○	●	○	●	●

● empfehlenswert ○ möglich – nicht lieferbar

# Mercedes-AMG.



<b>Mercedes-AMG</b>	
<b>Mercedes-AMG GLB 35 4MATIC Exterieur</b>	<b>41</b>
Serienausstattung	41
<b>Mercedes-AMG GLB 35 4MATIC Interieur</b>	<b>43</b>
Serienausstattung	43
<b>Mercedes-AMG Leder-Paket</b>	<b>46</b>
<b>Mercedes-AMG AMG Leder-Paket</b>	<b>47</b>
<b>Mercedes-AMG Night-Paket</b>	<b>48</b>
<b>AMG Technik/AMG Performance Studio</b>	<b>50</b>

# Mercedes-AMG.

## Mercedes-AMG GLB 35 4MATIC Serienausstattung Exterieur

Elemente der Serienausstattung im Exterieur: Exterieur baut auf der AMG Line (950) für Serienbaumuster auf und bietet zusätzliche und differenzierende GLB 35 Elemente; AMG-spezifische Kühlerverkleidung; AMG Frontschürze mit Luftleit-elementen an den äußeren Lufteinlässen; Frontsplitter und Zierelemente auf den Lamellen in den äußeren Lufteinlässen in Silberchrom; AMG Heckschürze mit Diffusoroptik mit vier vertikalen Finnen und einem Zierelement in Silberchrom sowie zwei runden, verchromten Endrohrblenden mit 90 Millimeter Durchmesser; 48,3 cm (19") AMG Leichtmetallräder im 5-Doppelspeichen-Design (RTH), tantalgrau lackiert, glanzgedreht mit 235/50 R19 auf 8 J x 19 ET 49; AMG Hochleistungs-Bremsanlage mit silbernen Bremssätteln und schwarzem AMG Schriftzug vorn (hinten unlackiert); „TURBO 4MATIC“ Schriftzug auf den vorderen Kotflügeln; Dachreling in Aluminiumoptik (725); AMG Dachspoiler in Schwarz hochglänzend.



### 48,3 cm (19") AMG Leichtmetallräder im 5-Doppelspeichen-Design

tantalgrau lackiert, glanzgedreht mit  
235/50 R 19 auf 8 J x 19 ET 49

Nicht mit Reifen mit Notlaufeigenschaften (R66)



RTH

0,00  
0,00

S

### 48,3 cm (19") AMG Leichtmetallräder im 10-Speichen-Design

tantalgrau lackiert, glanzgedreht mit  
235/50 R 19 auf 8 J x 19 ET 49

Nicht mit Reifen mit Notlaufeigenschaften (R66)



RVY

238,00  
200,00

●

### 48,3 cm (19") AMG Leichtmetallräder im 10-Speichen-Design

mattschwarz lackiert, Felgenhorn glanzgedreht mit  
235/50 R 19 auf 8 J x 19 ET 49

Nicht mit Reifen mit Notlaufeigenschaften (R66)



RVZ





654,50  
550,00

●

Mercedes-AMG  
GLB 35 4MATIC

# Mercedes-AMG.

## Mercedes-AMG GLB 35 4MATIC Serienausstattung Exterieur

		Code	Preis Euro inkl. MwSt. exkl. MwSt.	Mercedes-AMG GLB 35 4MATIC
<b>50,8 cm (20") AMG Leichtmetallräder im 5-Doppelspeichen-Design</b> titangrau lackiert, glanzgedreht mit 255/40 R 20 auf 8,5 J x 20 ET 51 Nicht mit Reifen mit Notlaufeigenschaften (R66)		RRT	<b>952,00</b> 800,00	●
<b>50,8 cm (20") AMG Leichtmetallr\u00e4der im 5-Doppelspeichen-Design</b> mattschwarz lackiert, Felgenhorn glanzgedreht mit 255/40 R 20 auf 8,5 J x 20 ET 51 Nicht mit Reifen mit Notlaufeigenschaften (R66)		RRU	<b>1.368,50</b> 1.150,00	●
<b>53,3 cm (21") AMG Leichtmetallr\u00e4der im Vielspeichen-Design</b> titangrau lackiert, glanzgedreht mit 255/35 R 21 auf 8,5 J x 21 ET 51 Nicht mit Reifen mit Notlaufeigenschaften (R66)		RWX	<b>1.666,00</b> 1.400,00	●
<b>53,3 cm (21") AMG Leichtmetallr\u00e4der im Vielspeichen-Design</b> matt schwarz lackiert, Felgenhorn glanzgedreht mit 255/35 R 21 auf 8,5 J x 21 ET 51 Nicht mit Reifen mit Notlaufeigenschaften (R66)		RWY	<b>2.082,50</b> 1.750,00	●

Bitte beachten Sie: Je geringer bei einer bestimmten Radgr\u00f6\u00dfe der Querschnitt der Reifen ist, desto schlechter ist der Fahrkomfort auf schlechten Stra\u00dfen. Abroll- und D\u00e4mpfungskomfort nehmen ab und die Gefahr, dass es beim \u00dcberfahren von Hindernissen zu Besch\u00e4digung von Reifen und R\u00e4dern kommt, steigt.

● lieferbar gegen Mehrpreis    ○ als Sonderausstattung ohne Mehrpreis lieferbar    S Serienausstattung    – nicht lieferbar    Abbildungen k\u00f6nnen Sonderausstattungen beinhalten.

# Mercedes-AMG.

## Mercedes-AMG GLB 35 4MATIC Serienausstattung Interieur

Elemente der Serienausstattung im Interieur: Sportsitze mit Polster in Ledernachbildung ARTICO/Mikrofaser DINAMICA schwarz mit roter Doppelziernäht (651) und Sicherheitsgurten rot (Y05); alternativ Polster in Ledernachbildung ARTICO nevgrau/schwarz mit Doppelziernäht mittelgrau; Zierelemente Carbonstruktur (H62); Multifunktions-Sportlenkrad in Leder Nappa, im 3-Speichen-Design, unten abgeflacht, mit Perforation im Griffbereich, Touch-Control Buttons (L5C) sowie, je nach Polster, roten oder schwarzen Ziernähten und Blende in Silberchrom; verchromte Lüftungsdüsen mit rotem Ring; Mittelkonsole mit AMG spezifischen Tasten, zur Bedienung von manuellem Getriebemodus, 3-stufigem ESP® und AMG RIDE CONTROL Fahrwerk (optional); MBUX Multimediasystem mit Kombiinstrument und AMG spezifischen Anzeigen-Designs, wie z.B. der besonders markante Supersport Modus mit zentralem, runden Drehzahlmesser und balkenförmigen Zusatzinformationen; Kombiinstrument inkl. AMG Menü mit sportlichen Zusatzinformationen wie Ganganzeige, Warm-Up Menü (u.a. Motor- und Getriebeöltemperatur), Set-Up Menü (u.a. AMG DYNAMIC SELECT Einstellungen) sowie G-Meter, Race-Timer und Motordaten; Media-Display mit AMG spezifischen Anzeigen: AMG Start-Up Logo, Visualisierung der AMG Fahrprogramme, Fahrzeug- und Motordaten sowie AMG TRACK PACE (optional); Tacho mit 280 km/h Endgeschwindigkeit; Touchpad (446); 10,25" Volldigitales Instrumenten-Display (458); 10,25" Media-Display (859); AMG Sportpedalanlage aus gebürstetem Edelstahl mit Gumminoppen; Fußmatten in Schwarz mit AMG Schriftzug, Einfassung in Nubukleder-Optik; Innenhimmel Stoff schwarz (51U); AMG Einstiegsleisten in Edelstahl gebürstet vorn mit „AMG“ Schriftzug (012); Ladekantenschutz in Chrom.

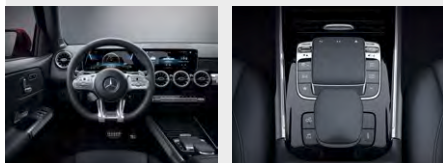

Polster Ledernachbildung ARTICO/Mikrofaser DINAMICA schwarz



651

0,00  
0,00

S

Polster Ledernachbildung ARTICO zweifarbig nevgrau/schwarz



159

0,00  
0,00

○

### Sportsitze

Die optimale Kombination aus Sport und Komfort: Die Sportsitze optimieren den Seitenhalt für dynamisches Fahren und bieten zugleich uneingeschränktem Komfort für den Alltag. Auf Wunsch werten Sie die Sitze mit Sitzklimatisierung und edlen Bezügen weiter auf.



7U4

0,00  
0,00





S

Code  
Preis Euro  
inkl. MwSt.  
exkl. MwSt.

Mercedes-AMG  
GLB 35 4MATIC

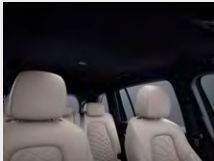
# Mercedes-AMG.

## Mercedes-AMG GLB 35 4MATIC Serienausstattung Interieur

		Code	Preis Euro inkl. MwSt. exkl. MwSt.	Mercedes-AMG GLB 35 4MATIC
<b>Innenhimmel Stoff schwarz</b>		51U	0,00 0,00	S
<b>Innenhimmel Stoff kristallgrau</b> Nicht mit Polster Ledernachbildung ARTICO zweifarbig nevgrau/schwarz (159)		58U	0,00 0,00	○
<b>Multifunktions-Sportlenkrad in Leder Nappa</b> Das Multifunktions-Sportlenkrad in Leder Nappa mit Bedienfeldern in Chrom ist unten abgeflacht und im Griffbereich perforiert – eine ausgezeichnete Qualifikation für sportliches Fahren. Das werden Sie nicht nur sehen, sondern bei der Berührung des Lenkrads sofort spüren. Das hochwertige, weiche Nappaleder ist auch ein Qualitätserlebnis für sich. Nicht mit Lenkradheizung (443)		L5C	0,00 0,00	S
<b>AMG Performance Lenkrad in Leder Nappa</b> Dieses AMG Lenkrad ist durchgängig in Nappaleder ausgeführt und erhält eine Perforation im Griffbereich. Die AMG typisch abgeflachte Form stammt aus dem Motorsport und betont mit der 12-Uhr Markierung die Sportlichkeit des Cockpits. Ergonomisch positionierte Touch-Control Buttons bieten intuitiven Bedienkomfort und fördern ein fokussiertes Fahren. Nicht mit Lenkradheizung (443)		L6J	499,80 420,00	●
<b>AMG Performance Lenkrad in Leder Nappa/Mikrofaser DINAMICA</b> Bei diesem AMG Lenkrad trifft Nappaleder auf griffige Mikrofaser DINAMICA – für perfekten Grip und präzises Steuern. Die AMG typisch abgeflachte Form stammt aus dem Motorsport und betont die Sportlichkeit des Cockpits. Optional bieten Ergonomisch positionierte Touch-Control Buttons intuitiven Bedienkomfort und fördern ein fokussiertes Fahren. Nicht mit Lenkradheizung (443)		L6K	583,10 490,00	●



# Mercedes-AMG.

## Mercedes-AMG GLB 35 4MATIC Serienausstattung Interieur

### AMG Performance Lenkrad in Mikrofaser DINAMICA

Das AMG Lenkrad in Microfaser DINAMICA ist sicht- und fühlbar auf Performance getrimmt: Das Material ist extrem griffig, führt Feuchtigkeit zuverlässig ab und erinnert genau wie die 12-Uhr-Markierung an einen echten Rennwagen. Die AMG Lenkradtasten unterstützen Sie mit einer ebenso schnellen wie ergonomischen Anwahl vieler Funktionen.

Nur mit AMG Lenkradtasten (U88)

Nicht mit Lenkradheizung (443)



Code

L6G

Preis Euro  
inkl. MwSt.  
exkl. MwSt.

999,60  
840,00

Mercedes-AMG  
GLB 35 4MATIC



# Mercedes-AMG.

## Leder-Paket

Eine besondere Ästhetik für Ihr Fahrzeug: der Innenraum wird zum Erlebnisraum. Dabei veredelt das hochwertige Naturprodukt Leder die Sitze. Weitere attraktive Akzente setzen auch jeweils die Ziernähte an der Bordkante und an der Instrumententafel. Schönheit, die sich gleichzeitig gut anfühlt.

Nur mit Sitzklimatisierung für Fahrer und Beifahrer (401) oder Sitzheizung für Fahrer und Beifahrer (873)

Nicht mit AMG Leder-Paket (P39)

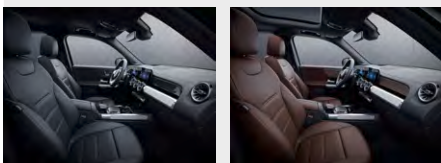

### Polster Leder schwarz

Nur mit Sportsitze (7U4)



211

**0,00**  
0,00

### Polster Leder Rough/Leder bahiabraun/schwarz

Nur mit Sportsitze (7U4)

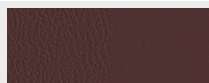

214

**0,00**  
0,00

### Sportsitze

Die optimale Kombination aus Sport und Komfort: Die Sportsitze optimieren den Seitenhalt für dynamisches Fahren und bieten zugleich uneingeschränktem Komfort für den Alltag. Auf Wunsch werden Sie die Sitze mit Sitzklimatisierung und edlen Bezügen weiter auf.



7U4

**0,00**  
0,00

**S**

### Innenhimmel Stoff schwarz

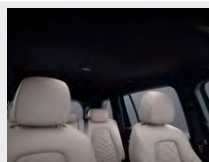

51U

**0,00**  
0,00

**S**

### Innenhimmel Stoff kristallgrau

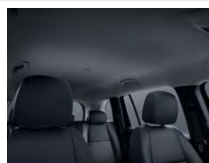

58U

**0,00**  
0,00

Code  
Preis Euro  
inkl. MwSt.  
exkl. MwSt.

Mercedes-AMG  
GLB 35 4MATIC

# Mercedes-AMG.

## AMG Leder-Paket

Genießen Sie Sportlichkeit in hochwertigster Ausprägung. Das AMG Leder-Paket bietet zusätzlich zur AMG Line einen außergewöhnlich edlen Eindruck. Die zweifarbig belederten Sportsitze sowie Ziernähte an Instrumententafel und Bordkante steigern die Wertigkeit deutlich.

Nur mit Sitzklimatisierung für Fahrer und Beifahrer (401) oder Sitzheizung für Fahrer und Beifahrer (873)

Nicht mit Leder-Paket (P34)

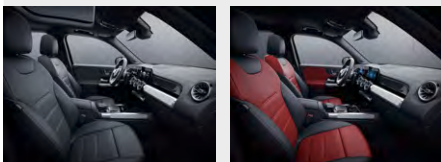

### Polster Leder zweifarbig classicrot/schwarz

Nur mit Sportsitze (7U4)



257

**0,00**  
0,00

○

### Polster Leder zweifarbig titangrau pearl/schwarz

Nur mit Sportsitze (7U4)



258

**0,00**  
0,00

○

### Sportsitze

Die optimale Kombination aus Sport und Komfort: Die Sportsitze optimieren den Seitenhalt für dynamisches Fahren und bieten zugleich uneingeschränktem Komfort für den Alltag. Auf Wunsch werten Sie die Sitze mit Sitzklimatisierung und edlen Bezügen weiter auf.



7U4

**0,00**  
0,00

S

Code  
Preis Euro  
inkl. MwSt.  
exkl. MwSt.

P39

**1.190,00**  
1.000,00

Mercedes-AMG  
GLB 35 4MATIC

●

# Mercedes-AMG.

## AMG Night-Paket

Mit den markanten Design-Elementen in Schwarz und Hochglanzschwarz unterstreichen Sie den expressiven Fahrzeug-Charakter. Eine besondere Wirkung erzielen etwa der entsprechend lackierte Frontsplitter und die schwarz verchromten Endrohrblenden. Dazu haben die wärmedämmend dunkel getönten Fensterflächen ab der B-Säule auch ihre praktischen Vorteile.

Elemente des AMG Night-Pakets: Frontsplitter und Zierelemente auf den Lamellen in den äußeren Lufteinlässen in Hochglanzschwarz; AMG Seitenschwellerverkleidungen mit Einleger in Hochglanzschwarz; Bordkantenzierstab und Fensterlinienzierstab in Hochglanzschwarz; Außenspiegelgehäuse in Hochglanzschwarz; Endrohrblenden schwarz verchromt; wärmedämmend dunkel getöntes Glas ab der B-Säule.



### 48,3 cm (19") AMG Leichtmetallräder im 5-Doppelspeichen-Design

tantalgrau lackiert, glanzgedreht mit  
235/50 R 19 auf 8 J x 19 ET 49

Nicht mit Reifen mit Notlaufeigenschaften (R66)



RTH

**0,00**  
0,00

S

### 48,3 cm (19") AMG Leichtmetallräder im 10-Speichen-Design

tantalgrau lackiert, glanzgedreht mit  
235/50 R 19 auf 8 J x 19 ET 49

Nicht mit Reifen mit Notlaufeigenschaften (R66)



RVY

**238,00**  
200,00

●

### 48,3 cm (19") AMG Leichtmetallräder im 10-Speichen-Design

mattschwarz lackiert, Felgenhorn glanzgedreht mit  
235/50 R 19 auf 8 J x 19 ET 49

Nicht mit Reifen mit Notlaufeigenschaften (R66)



RVZ

**654,50**  
550,00

●

Code  
Preis Euro  
inkl. MwSt.  
exkl. MwSt.

P60

**892,50**  
750,00

Mercedes-AMG  
GLB 35 4MATIC

●

# Mercedes-AMG.

## AMG Night-Paket

**50,8 cm (20") AMG Leichtmetallräder im 5-Doppelspeichen-Design**  
 titangrau lackiert, glanzgedreht mit  
 255/40 R 20 auf 8,5 J x 20 ET 51  
 Nicht mit Reifen mit Notlaufeigenschaften (R66)



**Code**  
**Preis Euro**  
**inkl. MwSt.**  
 exkl. MwSt.

RRT  
**952,00**  
 800,00

Mercedes-AMG  
 GLB 35 4MATIC

**50,8 cm (20") AMG Leichtmetallräder im 5-Doppelspeichen-Design**  
 mattschwarz lackiert, Felgenhorn glanzgedreht mit  
 255/40 R 20 auf 8,5 J x 20 ET 51  
 Nicht mit Reifen mit Notlaufeigenschaften (R66)



RRU  
**1.368,50**  
 1.150,00

**53,3 cm (21") AMG Leichtmetallräder im Vielspeichen-Design**  
 titangrau lackiert, glanzgedreht mit  
 255/35 R 21 auf 8,5 J x 21 ET 51  
 Nicht mit Reifen mit Notlaufeigenschaften (R66)



RWX  
**1.666,00**  
 1.400,00

**53,3 cm (21") AMG Leichtmetallräder im Vielspeichen-Design**  
 matt schwarz lackiert, Felgenhorn glanzgedreht mit  
 255/35 R 21 auf 8,5 J x 21 ET 51  
 Nicht mit Reifen mit Notlaufeigenschaften (R66)





RWY  
**2.082,50**  
 1.750,00

Bitte beachten Sie: Je geringer bei einer bestimmten Radgröße der Querschnitt der Reifen ist, desto schlechter ist der Fahrkomfort auf schlechten Straßen. Abroll- und Dämpfungskomfort nehmen ab und die Gefahr, dass es beim Überfahren von Hindernissen zu Beschädigung von Reifen und Rädern kommt, steigt.

● lieferbar gegen Mehrpreis   ○ als Sonderausstattung ohne Mehrpreis lieferbar   S Serienausstattung   – nicht lieferbar   Abbildungen können Sonderausstattungen beinhalten.

# Mercedes-AMG.

## AMG Technik/Performance Studio

	Code	Preis Euro inkl. MwSt. exkl. MwSt.	Mercedes-AMG GLB 35 4MATIC
<b>AMG Fahrwerk</b> Das AMG Fahrwerk ist konsequent auf hohe Kurvengeschwindigkeiten bei geringer Seitenneigung abgestimmt. So kann sich das dynamische Potenzial Ihres Fahrzeugs voll entfalten. Für Sie bedeutet das Fahrspaß pur. Denn Ihr Fahrzeug bietet Ihnen auch im Grenzbereich hohe Reserven, damit Sie es jederzeit sicher und souverän beherrschen. Voraussichtlich verfügbar ab Q4/2020 Nur mit Direktlenkung (213)	486	0,00 0,00	S
<b>designo Sicherheitsgurte rot</b> Nur mit Polster Ledernachbildung ARTICO/Mikrofaser DINAMICA schwarz (651)	Y05	0,00 0,00	S
<b>AMG DYNAMIC SELECT</b> Mit den Fahrprogrammen von AMG DYNAMIC SELECT haben Sie Ihren persönlichen Renningenieur an Bord. Je nach Situation oder Laune intensivieren Sie den sportlichen Charakter Ihres Fahrzeugs. Dabei gibt es neben den vordefinierten Setups auch individuell wählbare Kombinationen – etwa einen dynamisch ausgelegten Antrieb bei komfortablem Lenkgefühl.		B59 0,00 0,00	S
<b>AMG RIDE CONTROL Fahrwerk</b> Das AMG RIDE CONTROL Fahrwerk ist Ihr Schlüssel zu überlegener Performance im Alltag und auf der Rennstrecke. Die adaptive Dämpfung bietet eine breite Spreizung zwischen komfortablem und sehr sportlichem Setup. Sie wählen zwischen Comfort, Sport oder Sport+ mit nur einem Bedienungsvorgang und die Fahrwerks-Charakteristik verändert sich sofort. Nur mit Direktlenkung (213)		459 7 14,10 600,00	●
<b>AMG TRACK PACE</b> AMG TRACK PACE verwandelt Ihr AMG Fahrzeug in Ihren virtuellen Renningenieur. Mit Hilfe von Runden-, Sektor- und Beschleunigungszeiten sowie ausgewählten Live-Telemetriedaten können Sie Ihr Fahrkönnen auf abgesperrten Strecken gezielt analysieren und verbessern. Diese Ausstattung steht Ihnen als on-demand Ausstattung auch zur nachträglichen Aktivierung im Fahrzeug zur Verfügung. Hierfür ist eine Registrierung im Mercedes me Portal, die Zustimmung zu den Nutzungsbedingungen für die Mercedes me connect Dienste und eine mindestens temporäre Verknüpfung von Fahrzeug und Benutzerkonto nötig. Zusätzlich setzt die Aktivierung eine Datenverbindung zum Fahrzeug und entsprechende Ausstattung im Fahrzeug voraus. Anschließend ist die gewählte on-demand Ausstattung dauerhaft im Fahrzeug zur Nutzung aktiviert, selbst wenn Sie danach die Mercedes me connect Dienste kündigen und das Fahrzeug vom Benutzerkonto entknüpfen. Über Mercedes me oder Ihren autorisierten Mercedes-Benz Partner erfahren Sie alles zu den technischen Voraussetzungen. Nur mit Festplatten-Navigation (365)	256	297,50 250,00	●

# Mercedes-AMG.

## AMG Technik/Performance Studio

### AMG Lenkradtasten

Mit den AMG Lenkradtasten gestalten Sie Ihr Lenkrad radikal sportlich: Diese erlauben eine schnelle und zielsichere Bedienung spezifischer fahrdynamischer Funktionen. Für ein fokussiertes, konzentriertes und leistungsorientiertes Fahrgefühl – und für eine authentische Rennwagen-Atmosphäre im Cockpit.

Enthalten in AMG Performance Lenkrad in Mikrofaser DINAMICA (L6G)

Nur mit AMG Performance Lenkrad in Leder Nappa (L6J) und AMG Performance Lenkrad in Leder Nappa/Mikrofaser DINAMICA (L6K)



Code	Preis Euro inkl. MwSt. exkl. MwSt.
U88	<b>4 16,50</b> 350,00

Mercedes-AMG  
GLB 35 4MATIC





# Business-Paket.

## Business-Paket

Bestehend aus: Aktiver Park-Assistent mit PARKTRONIC (235), Sitzheizung für Fahrer und Beifahrer (873), Erweiterte Funktionen MBUX (355), Festplatten-Navigation (365) und Touchpad (446).  
Nur mit Navigation Basis-Paket (DK1) oder Navigation Premium-Paket (DK3)

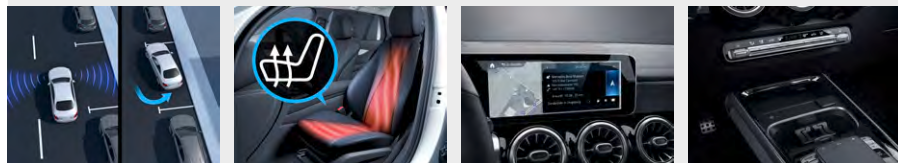

## Aufwählbar auf das Business-Paket sind folgende Sonderausstattungen:

### Park-Paket mit Rückfahrkamera

Mit diesem Paket meistern Sie auch engere Parklücken souverän. Komfortabel: Der Aktive Park-Assistent mit PARKTRONIC sucht für Sie bereits einen Parkplatz und assistiert anschließend beim Einparken. Mehr Gelassenheit ist auch das Stichwort für die Rückfahrkamera, die mit Übersicht nach hinten teure Blechschäden vermeiden kann.

Die Systeme des Park-Pakets mit Rückfahrkamera sind nur ein Hilfsmittel. Sie können die Aufmerksamkeit des Fahrers für die Umgebung nicht ersetzen. Der Fahrer trägt während des gesamten Park- und Rangiervorgangs die Verantwortung und muss Parkvorgänge kontrollieren und bei Bedarf eingreifen. Es ist sicherzustellen, dass sich unter anderem keine Personen, Tiere oder Gegenstände im Fahrgeweg befinden. Sämtliche Funktionen sind unter anderem nur bei eingeschaltetem Aktiven Park-Assistenten verfügbar.

Nicht mit Park-Paket mit 360°-Kamera (P47)



P44

**303,45**  
255,00

### Park-Paket mit 360°-Kamera

Parken Sie entspannt ein. Das Duo aus Aktiver Park-Assistent und 360°-Kamera unterstützt Sie bereits bei der Parkplatzsuche sowie beim Einparken, Ausparken und Rangieren. Vor allem die Rundumsicht durch die 360°-Kamera inklusive eines virtuellen Blicks aus der Vogelperspektive beeindruckt.

Die Systeme des Park-Pakets mit 360°-Kamera sind nur ein Hilfsmittel. Sie können die Aufmerksamkeit des Fahrers für die Umgebung nicht ersetzen. Der Fahrer trägt während des gesamten Park- und Rangiervorgangs die Verantwortung und muss Parkvorgänge kontrollieren und bei Bedarf eingreifen. Es ist sicherzustellen, dass sich unter anderem keine Personen, Tiere oder Gegenstände im Fahrgeweg befinden. Sämtliche Funktionen sind unter anderem nur bei eingeschaltetem Aktiven Park-Assistenten verfügbar.

Nur mit Style (P27), Progressive (P59) oder AMG Line (950) und Totwinkel-Assistent (234) oder Fahrassistent-Paket (23P)



P47

**791,35**  
665,00

	Code	Preis Euro inkl. MwSt. exkl. MwSt.	GLB 180 d	GLB 200 d	GLB 200 d 4MATIC	GLB 220 d	GLB 220 d 4MATIC	GLB 200	GLB 250	GLB 250 4MATIC	Mercedes-AMG GLB 35 4MATIC
Bestehend aus: Aktiver Park-Assistent mit PARKTRONIC (235), Sitzheizung für Fahrer und Beifahrer (873), Erweiterte Funktionen MBUX (355), Festplatten-Navigation (365) und Touchpad (446). Nur mit Navigation Basis-Paket (DK1) oder Navigation Premium-Paket (DK3)	DA0	<b>1.963,50</b> 1.650,00	●	●	●	●	●	●	●	●	-
<b>Park-Paket mit Rückfahrkamera</b> Mit diesem Paket meistern Sie auch engere Parklücken souverän. Komfortabel: Der Aktive Park-Assistent mit PARKTRONIC sucht für Sie bereits einen Parkplatz und assistiert anschließend beim Einparken. Mehr Gelassenheit ist auch das Stichwort für die Rückfahrkamera, die mit Übersicht nach hinten teure Blechschäden vermeiden kann. Die Systeme des Park-Pakets mit Rückfahrkamera sind nur ein Hilfsmittel. Sie können die Aufmerksamkeit des Fahrers für die Umgebung nicht ersetzen. Der Fahrer trägt während des gesamten Park- und Rangiervorgangs die Verantwortung und muss Parkvorgänge kontrollieren und bei Bedarf eingreifen. Es ist sicherzustellen, dass sich unter anderem keine Personen, Tiere oder Gegenstände im Fahrgeweg befinden. Sämtliche Funktionen sind unter anderem nur bei eingeschaltetem Aktiven Park-Assistenten verfügbar. Nicht mit Park-Paket mit 360°-Kamera (P47)	P44	<b>303,45</b> 255,00	●	●	●	●	●	●	●	●	-
<b>Park-Paket mit 360°-Kamera</b> Parken Sie entspannt ein. Das Duo aus Aktiver Park-Assistent und 360°-Kamera unterstützt Sie bereits bei der Parkplatzsuche sowie beim Einparken, Ausparken und Rangieren. Vor allem die Rundumsicht durch die 360°-Kamera inklusive eines virtuellen Blicks aus der Vogelperspektive beeindruckt. Die Systeme des Park-Pakets mit 360°-Kamera sind nur ein Hilfsmittel. Sie können die Aufmerksamkeit des Fahrers für die Umgebung nicht ersetzen. Der Fahrer trägt während des gesamten Park- und Rangiervorgangs die Verantwortung und muss Parkvorgänge kontrollieren und bei Bedarf eingreifen. Es ist sicherzustellen, dass sich unter anderem keine Personen, Tiere oder Gegenstände im Fahrgeweg befinden. Sämtliche Funktionen sind unter anderem nur bei eingeschaltetem Aktiven Park-Assistenten verfügbar. Nur mit Style (P27), Progressive (P59) oder AMG Line (950) und Totwinkel-Assistent (234) oder Fahrassistent-Paket (23P)	P47	<b>791,35</b> 665,00	●	●	●	●	●	●	●	●	-

# Business-Paket.

## Business-Paket

### Sitzklimatisierung für Fahrer und Beifahrer

Die Sitzklimatisierung belüftet die Vordersitze, kühlt sie ab und reguliert so auch die Feuchtigkeit. Bei kühlerem Wetter bringt die Sitzheizung die Sitzflächen und -lehnen schnell auf eine wohlige Temperatur. Auf dieses angenehme Sitzklima möchten Sie nicht mehr verzichten.

Hinweise zu Verfügbarkeiten und Baubarkeiten siehe S. 51



Code

401

Preis Euro  
inkl. MwSt.  
exkl. MwSt.

7 14,00  
600,00

GLB 180 d

GLB 200 d

GLB 200 d 4MATIC

GLB 220 d

GLB 220 d 4MATIC

GLB 200

GLB 250

GLB 250 4MATIC

Mercedes-AMG  
GLB 35 4MATIC

●

●

●

●

●

●

●

●

-

### Navigation Premium-Paket

bestehend aus: 10,25" Volldigitales Instrumenten-Display (458), 10,25" Media-Display (859), Festplatten-Navigation (365), Vorrüstung für Live Traffic Information (367) und Verkehrszeichen-Assistent (513).



DK3

1.660,05  
1.395,00

●

●

●

●

●

●

●

●

-

### Genießen Sie höchste Exklusivität.

Die in Stückzahl und Verkaufszeitraum limitierte Edition 1 ist ein Blickfang und setzt einmalige Kontraste – im Interieur mit korallenroten Ziernähten und passend bedrucktem Zierelement. Außen schmückt ein opal oranges Felgenhorn die 20"-Leichtmetallräder. Die Edition baut auf der hochwertigen Line Progressive auf.



P19

8.698,90  
7.310,00

●

●

●

●

●

●

●

●

-

# Serien- und Sonderausstattung.



<b>Exterieur</b>	<b>55</b>
Licht und Sicht	55
Schließsysteme	56
Scheiben und Spiegel	57
Dachsysteme	58
Anbauteile	59
Anhängevorrichtung	59
Räder	59
<b>Interieur</b>	<b>61</b>
Sitze	62
Fußraum	65
Klimatisierung	66
Ablagen	67
Koffer- und Laderaum	68
<b>Sicherheit und Assistenzsysteme</b>	<b>69</b>
<b>Parken und Rangieren</b>	<b>72</b>
<b>Infotainment, Navigation und Kommunikation</b>	<b>74</b>
<b>Technik</b>	<b>83</b>
<b>Antrieb</b>	<b>84</b>
<b>Fahrwerk</b>	<b>85</b>

# Serien- und Sonderausstattung.

## Exterieur Licht und Sicht

	Code	Preis Euro inkl. MwSt. exkl. MwSt.	GLB 180 d	GLB 200 d	GLB 200 d 4MATIC	GLB 220 d	GLB 220 d 4MATIC	GLB 200	GLB 250	GLB 250 4MATIC	Mercedes-AMG GLB 35 4MATIC
<b>Halogen-Scheinwerfer mit integriertem LED-Tagfahrlicht</b> Für Ihre sichere Fahrt in der Nacht oder bei ungünstigen Lichtverhältnissen leuchtet ein leistungs-fähiges Scheinwerfersystem die Fahrbahn hell aus. Sowohl Abblend- als auch Fernlicht sind in Halogentechnik ausgeführt. Andere Verkehrsteilnehmer nehmen Ihr Fahrzeug besser wahr, weil Tagfahr-/Positionslicht und Blinker über LED-Einheiten verfügen. Nicht mit Technik-Paket (PAD) oder Edition 1 (P19)	620	0,00 0,00	S	S	S	S	S	S	S	S	S
<b>LED High Performance-Scheinwerfer</b> Mehr Sicherheit bei Nacht und eine unverwechselbare, markante Optik bieten Ihnen die LED High Performance-Scheinwerfer. Dank LED-Technik leuchten sie die Fahrbahn besser aus als konventionelle Scheinwerfer – bei niedrigerem Energieverbrauch. Nicht mit Technik-Paket (PAD) Enthalten in Edition 1 (P19)	632	987,70 830,00	●	●	●	●	●	●	●	●	●
<b>Adaptiver Fernlicht-Assistent</b> Sie aktivieren das System mit einem Bedienvorgang und nutzen dann den Vorteil der hohen Leuchtweite. Immer wenn der Adaptive Fernlicht-Assistent keine Fahrzeuge voraus oder Gegenverkehr registriert, schaltet er das Fernlicht zu. So können Sie die Fahrbahn oder Gefahren besser erkennen. Und: Sie müssen nicht ständig selbst zum Abblendlicht wechseln. Nur mit LED High Performance-Scheinwerfer (632) Nicht mit Adaptiver Fernlicht-Assistent Plus (628)	608	214,20 180,00	●	●	●	●	●	●	●	●	●
<b>MULTIBEAM LED</b> Für Ihre perfekte Sicht: Die adaptiven MULTIBEAM LED Scheinwerfer reagieren mit einzeln steuerbaren LEDs auf die Verkehrssituation. Das Teilfernlicht spart andere Verkehrsteilnehmer aus, ohne diese zu blenden. Auch Abbiege- und Kurvenlicht leuchten das Sichtfeld optimal aus und Sie können Gefahren schneller erkennen. Enthält Adaptiver Fernlicht-Assistent Plus (628) Enthalten in Technik-Paket (PAD)	642	1.487,50 1.250,00	●	●	●	●	●	●	●	●	●
<b>Mit Edition 1 (P19)</b>		499,80 420,00	●	●	●	●	●	●	●	●	-
<b>Adaptiver Fernlicht-Assistent Plus</b> Fahren Sie mit Dauerfernlicht. Das macht die Nacht fast zum Tag und entlastet Sie bei Ihren Fahraufgaben. Weit sehen, nicht blenden – nach diesem Motto agiert der Adaptive Fernlicht-Assistent Plus. Gegenverkehr oder vorausfahrende Fahrzeuge spart das intelligente System über hochpräzise LEDs aus: Sie müssen nicht ständig zum Abblendlicht wechseln. Nur mit MULTIBEAM LED (642) Nicht mit Adaptiver Fernlicht-Assistent (608)	628	0,00 0,00	○	○	○	○	○	○	○	○	○

● lieferbar gegen Mehrpreis

○ als Sonderausstattung ohne Mehrpreis lieferbar

S Serienausstattung

– nicht lieferbar

Abbildungen können Sonderausstattungen beinhalten.

# Serien- und Sonderausstattung.

## Exterieur

### Licht und Sicht

#### Nebelscheinwerfer

Behalten Sie den Durchblick – auch bei schwierigen Witterungsbedingungen. Die Nebelscheinwerfer streuen das Licht breiter als die Hauptscheinwerfer und leuchten damit Randbereiche besser aus. Sie sind zudem tiefer positioniert. Damit werden Sie weniger geblendet.

Nicht mit AMG Line (950)  
Enthalten in Edition 1 (P19)



Code

Preis Euro  
inkl. MwSt.  
exkl. MwSt.

GLB 180 d

GLB 200 d

GLB 200 d 4MATIC

GLB 220 d

GLB 220 d 4MATIC

GLB 200

GLB 250

GLB 250 4MATIC

Mercedes-AMG  
GLB 35 4MATIC

U37

220,15  
185,00

●

●

●

●

●

●

●

●

-

#### Umfeldbeleuchtung mit Projektion des Markenlogos

Eine Funktion, die auch Ihre Emotionen anspricht. Denn die Umfeldbeleuchtung projiziert das Markenlogo in LED-Technik neben die geöffneten Vordertüren. Das inszeniert nicht nur einen attraktiven Hingucker in dunkler Umgebung. Außerdem steigen Sie mit dem zusätzlichen Licht auch komfortabler ein und aus.



586

130,90  
110,00

●

●

●

●

●

●

●

●

●

## Schließsysteme

#### KEYLESS-GO Start-Funktion

Starten Sie Ihr Fahrzeug einfach auf Knopfdruck – ganz ohne den Schlüssel ins Zündschloss zu stecken. Dank der serienmäßigen KEYLESS-GO Start-Funktion reicht es aus, wenn Sie Ihren Schlüssel im Innenraum bei sich tragen. Das spart Zeit und Sie können Ihre Fahrt sofort beginnen.

0,00  
0,00

S

S

S

S

S

S

S

S

S

#### KEYLESS-GO

Ihr KEYLESS-GO Fahrzeugschlüssel kann in der Tasche bleiben, Sie müssen ihn nicht in die Hand nehmen. Denn dank der gespeicherten Zugangs- und Fahrberechtigung erkennt das Fahrzeug seinen Besitzer. Türgriff umfassen, öffnen, einsteigen, losfahren – so ist KEYLESS-GO immer wieder ein Komforterlebnis.

Die KEYLESS-GO Funktion des jeweiligen Schlüssels kann über Doppelklick auf die Schließentaste des Schlüssels deaktiviert werden. Hierbei wird der Schlüssel abgeschaltet, so dass dieser auf keine Funkanfrage des KEYLESS-GO Steuergeräts reagiert. Durch Betätigen einer beliebigen Taste werden alle Funktionen des Schlüssels inkl. KEYLESS-GO wiederhergestellt.

Enthalten in Technik-Paket (PAD) oder KEYLESS-GO Komfort-Paket (P17)  
Nur mit Style (P27), Progressive (P59) oder AMG Line (950)



889

476,00  
400,00

●

●

●

●

●

●

●

●

●

#### KEYLESS-GO Komfort-Paket

Maximaler Komfort für Ihren automobilen Alltag: Mit dem KEYLESS-GO Komfort-Paket können Sie Ihr Fahrzeug starten und verriegeln, indem Sie Ihren Schlüssel schlicht und einfach bei sich tragen. Die Funktion HANDS-FREE ACCESS ermöglicht ein berührungsloses und vollautomatisches Öffnen und Schließen der Gepäckraumklappe.

Enthält HANDS-FREE ACCESS (871), KEYLESS-GO (889), EASY-PACK Heckklappe (890)  
Nur mit Style (P27), Progressive (P59) oder AMG Line (950)



P17

892,50  
750,00

●

●

●

●

●

●

●

●

●



# Serien- und Sonderausstattung.

## Exterieur Schließsysteme

### HANDS-FREE ACCESS

Laden Sie mit HANDS-FREE ACCESS entspannt und stressfrei ein und aus: Die Heckklappe öffnet und schließt berührungslos. Dazu erkennt der Sensorbereich unter dem hinteren Stoßfänger eine Kickbewegung Ihres Fußes. Das ist besonders hilfreich, wenn Sie schwer bepackt vom Einkauf kommen oder keine Hand zum Schließen der Heckklappe frei haben.

Nur mit KEYLESS-GO Komfort-Paket (P17)



Code

Preis Euro  
inkl. MwSt.  
exkl. MwSt.

GLB 180 d

GLB 200 d

GLB 200 d 4MATIC

GLB 220 d

GLB 220 d 4MATIC

GLB 200

GLB 250

GLB 250 4MATIC

Mercedes-AMG  
GLB 35 4MATIC

871

0,00  
0,00

○

○

○

○

○

○

○

○

○

### Garagentoröffner

Genießen Sie den außergewöhnlichen Bedienkomfort Ihres Mercedes-Benz, auch wenn Sie nach Hause kommen. Per einfachem Tastendruck öffnet der im Innenspiegel integrierte Garagentoröffner das mit ihm verbundene Tür- und Torsystem. Somit übernimmt der Garagentoröffner die Funktion einer separaten Fernbedienung – und macht diese damit überflüssig.

Informationen über die Verwendung mit bestimmten Garagentorantrieben erhalten Sie über <http://www.homelink.com/>

Nur mit Spiegel-Paket (P49)



231

178,50  
150,00

●

●

●

●

●

●

●

●

●

### Diebstahlschutz-Paket mit Vorrüstung für Parkschadensbenachrichtigung

Dieses Ausstattungspaket hilft dabei, Ihr Fahrzeug vor Aufbruch, Diebstahl oder Abschleppen zu schützen. Der Abschleppschutz warnt bei erkannten Lageveränderungen. Und wenn das System erkennt, dass Unberechtigte zum Beispiel eine Tür öffnen, löst es Alarm aus. Das ist für Autodiebe eine abschreckende Hemmschwelle.

Zum Beenden des Alarms der Einbruch-Diebstahl-Warnanlage den elektronischen Schlüssel in das Zündschloss stecken oder entriegeln. Über das Multimediasystem kann der Innenraumschutz bei ausgeschalteter Zündung deaktiviert werden.

Für die Nutzung der Dienste ist eine Registrierung im Mercedes me Portal sowie die Zustimmung zu den Nutzungsbedingungen für die Mercedes me connect Dienste notwendig. Zusätzlich muss das jeweilige Fahrzeug mit dem Benutzerkonto verknüpft sein. Nach Ablauf der initialen Laufzeit können die Dienste kostenpflichtig verlängert werden. Die erstmalige Aktivierung der Dienste ist innerhalb von 1 Jahr ab Erstzulassung oder Inbetriebnahme durch den Kunden möglich, je nachdem was zuerst erfolgt.



P54

523,60  
440,00

●

●

●

●

●

●

●

●

●

## Scheiben und Spiegel

### Scheibenwischer mit Regensensor

Der elektronisch gesteuerte Regensensor denkt für Sie mit: Das System erkennt automatisch, wenn die Scheibe nass wird und steuert entsprechend die Scheibenwischer-Intervall-Schaltung – sofern Sie diese vorab aktiviert haben. Damit haben Sie als Fahrer bei Regen eine Aufgabe weniger und genießen freie Sicht.

345

0,00  
0,00

S

S

S

S

S

S

S

S

S

# Serien- und Sonderausstattung.

## Exterieur

### Scheiben und Spiegel

#### Scheibenwaschanlage beheizt

Für Ihren freien Durchblick und damit eine sichere Fahrt auch bei kalten Temperaturen ist das System der Scheibenwaschanlage beheizt. Damit kann es unter anderem das im Winter typische Vereisen verhindern. So können Sie Ihre Frontscheibe möglichst optimal reinigen.



Code

875

Preis Euro  
inkl. MwSt.  
exkl. MwSt.

136,85  
115,00

GLB 180 d

GLB 200 d

GLB 200 d 4MATIC

GLB 220 d

GLB 220 d 4MATIC

GLB 200

GLB 250

GLB 250 4MATIC

Mercedes-AMG  
GLB 35 4MATIC

●

●

●

●

●

●

●

●

#### Wärmedämmend dunkel getöntes Glas

Mit der dunklen Tönung der hinteren Seitenfenster sowie der Heckscheibe unterstreichen Sie den sportlichen und individuellen Eindruck. Gleichzeitig schützt das die Fondpassagiere und den Innenraum vor neugierigen Blicken und direkter Sonneneinstrahlung.

Enthalten in Edition 1 (P19), AMG Night-Paket (P60) oder Night-Paket (P55)

Nur mit Style (P27), Progressive (P59) oder AMG Line (950)



840

357,00  
300,00

●

●

●

●

●

●

●

●

#### Spiegel-Paket

Die Außenspiegel können Sie elektrisch anklappen und machen so Ihr Fahrzeug auf Tastendruck schlanker. So werden kleine Parkplätze auf einmal groß genug. Das schützt nicht zuletzt vor ärgerlichen Schäden. Zudem können Fahrer-Außenspiegel und Innenspiegel störendes Scheinwerferlicht von hinten registrieren und automatisch abblenden.



P49

476,00  
400,00

●

●

●

●

●

●

●

●

## Dachsysteme

#### Dachreling in poliertem Aluminium

Die Dachreling dient als Transport-Option „on top“: Hierauf können Sie diverse Dachträger-Systeme bequem und sicher montieren. Dank Ihrer edlen Ausführung in poliertem Aluminium ist sie – neben Ihrem praktischen Nutzen – durchaus auch ein Designelement.

Enthalten in Style (P27), Progressive (P59) oder AMG Line (950)

Nicht mit Night-Paket (P55), AMG Night-Paket (P60) oder Edition 1 (P19)



725

297,50  
250,00

●

●

●

●

●

●

●

S

#### Dachreling schwarz

Nur mit Night-Paket (P55), AMG Night-Paket (P60) oder Edition 1 (P19)



720

0,00  
0,00

○

○

○

○

○

○

○

○



# Serien- und Sonderausstattung.

## Exterieur Anbauteile

### Panorama-Schiebedach

Ob geöffnet oder geschlossen: Mit dem Panorama-Schiebedach erleben Sie ein faszinierendes Freiheitsgefühl und genießen im Innenraum ein angenehm helles Ambiente. Auch von außen betrachtet hat das großzügige Schiebedach eine einzigartige Wirkung, denn es verleiht dem Exterieur Leichtigkeit und Exklusivität.

Nur mit Dachreling schwarz (720) oder Dachreling in poliertem Aluminium (725)



Code

Preis Euro  
inkl. MwSt.  
exkl. MwSt.

GLB 180 d

GLB 200 d

GLB 200 d 4MATIC

GLB 220 d

GLB 220 d 4MATIC

GLB 200

GLB 250

GLB 250 4MATIC

Mercedes-AMG  
GLB 35 4MATIC

### Wegfall Typkennzeichen auf Gepäckraumklappe

Sie möchten nicht, dass Ihr Typkennzeichen am Heckdeckel befestigt ist? Dann wählen Sie es einfach ab – kostenlos.

260

0,00  
0,00

## Anhängervorrichtung

### Vorrüstung für Anhängervorrichtung

Mit der Vorrüstung für die Anhängervorrichtung können Sie sich für diese Ausstattung auch zu einem späteren Zeitpunkt entscheiden. Nicht zuletzt steigern Sie auch den Wiederverkaufswert Ihres Fahrzeugs, falls ein Interessent unbedingt diese erweiterte Transportmöglichkeit nutzen möchte.

Nicht mit Anhängervorrichtung mit ESP® Anhängerstabilisierung (550)

554

190,40  
160,00

### Anhängervorrichtung mit ESP® Anhängerstabilisierung

Erweitern Sie mit der Anhängervorrichtung die Transportmöglichkeiten. Dazu ent- bzw. verriegeln Sie den Kugelhals ganz einfach und komfortabel per Tastendruck. Sehr vielseitig: Neben der Mitnahme des Wohnwagens oder Anhängers, können Sie auch Ihren Fahrradträger darauf montieren.

Mit Lines und anderen Ausstattungen kann es zu abweichenden Anhängelasten kommen.

Für Mercedes-AMG GLB 35 4MATIC: Nicht mit 3. Sitzreihe für 2 Personen (847) und Standheizung (228)



550

952,00  
800,00

## Räder

### Reifendruckkontrolle

Das System überwacht für Sie den Reifendruck und warnt bei einem Druckabfall. Dadurch können Sie schneller auf diese Gefahrensituation reagieren. Ein zu niedriger Reifendruck kann auch den Bremsweg verlängern. Wenn Sie die Kontrolle darauf hinweist, sollten Sie schnell Luft nachfüllen. Ein korrekter Reifendruck erhöht außerdem die Laufleistung.

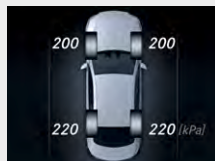

475

0,00  
0,00

S

S

S

S

S

S

S

S

S

● lieferbar gegen Mehrpreis

○ als Sonderausstattung ohne Mehrpreis lieferbar



S Serienausstattung

– nicht lieferbar

Abbildungen können Sonderausstattungen beinhalten.

# Serien- und Sonderausstattung.

## Exterieur Räder

	Code	Preis Euro inkl. MwSt. exkl. MwSt.	GLB 180 d	GLB 200 d	GLB 200 d 4MATIC	GLB 220 d	GLB 220 d 4MATIC	GLB 200	GLB 250	GLB 250 4MATIC	Mercedes-AMG GLB 35 4MATIC
<b>Sportreifen</b> Nur mit Rädern R26, R84, RTF oder RTG Nicht mit Reifen mit Notlaufeigenschaften (R66)	R03	0,00 0,00	○	○	○	○	○	○	○	○	-
<b>TIREFIT</b> mit Reifenfüllkompressor. Ihre schnelle Übergangslösung bei einem kleineren Reifendefekt. Schäden durch eingefahrene Nägel oder Scherben dichtet das per Luftkompressor eingeblasene Dichtmittel ab. Somit können Sie mit bis zu 80 km/h zur nächsten Werkstatt weiterfahren. In folgenden Fällen kann das Reifendichtmittel nicht für ausreichende Pannenhilfe sorgen, da es den Reifen nicht abdichten kann: Bei größeren Schnitt- oder Stichbeschädigungen des Reifens, bei Schäden an der Felge, wenn Sie mit sehr niedrigem Reifendruck oder luftleeren Reifen gefahren sind. Es besteht Unfallgefahr! Fahren Sie nicht weiter! Verständigen Sie eine qualifizierte Fachwerkstatt. Nicht mit Reifen mit Notlaufeigenschaften (R66)	 B51	59,50 50,00	●	●	●	●	●	●	●	●	●
<b>Winterreifen M+S 4-fach</b> Bei winterlichen Straßenverhältnissen bieten Ihnen Winterreifen spürbar mehr Fahrsicherheit. Die anstelle der Sommerreifen werksseitig montierten M+S-Winterreifen erhöhen Traktion und Seitenführung bei winterlichen Bedingungen und können den Bremsweg auf Matsch, Eis und Schnee deutlich verkürzen. Nur mit Rädern 72R, R26, RTF oder 29R Nicht mit Reifen mit Notlaufeigenschaften (R66)	 645	130,90 110,00	●	●	●	●	●	●	●	●	-
<b>Reifen mit Notlaufeigenschaften</b> Bleiben Sie auch bei Druckverlust in einem oder mehreren Reifen mobil. Dank der verstärkten Seitenwände Ihrer Reifen können Sie Gefahrenzonen wie Tunnel oder Autobahnen sicher verlassen und die nächste Werkstatt ansteuern. Je nach Beladung sind bis zu 80 Kilometer mit maximal 80 km/h möglich. Die Höchstgeschwindigkeit ist im entlüfteten Zustand auf 80 km/h begrenzt. Bei Teilbeladung wird eine Restlaufstrecke von maximal 80 km erreicht. Ist das Fahrzeug voll beladen, sind maximal 30 km möglich. Ist der Reifen nur zum Teil entlüftet, vergrößert sich die Restlaufleistung. Nur mit Sommerreifen (R01) und Rädern 52R, 97R, R38, R26, R84, RTF oder RTG	 R66	261,80 220,00	●	●	●	●	●	●	●	●	-

# Serien- und Sonderausstattung.

## Interieur

	Code	Preis Euro inkl. MwSt. exkl. MwSt.	GLB 180 d	GLB 200 d	GLB 200 d 4MATIC	GLB 220 d	GLB 220 d 4MATIC	GLB 200	GLB 250	GLB 250 4MATIC	Mercedes-AMG GLB 35 4MATIC
<b>Licht- und Sicht-Paket</b> Mehr Lichtquellen für Ihre gute Orientierung – und das sieht gut aus: Beispielsweise erzeugen transparente Lichtscheiben in der Dachbedieneinheit einen dreidimensionalen Kristalleffekt. Für den schnellen Blick oder zum Schminken ist der Make-up-Spiegel in der Sonnenblende beleuchtet. Macht das Leben auch einfacher: das Brillenfach für den Fahrer. Beinhaltet Brillenfach für Fahrer (B18)	U62	0,00 0,00	S	S	S	S	S	S	S	S	S
<b>Ambientebeleuchtung</b> Inszenieren Sie das Interieur ganz nach Ihrer persönlichen Vorliebe oder aktuellen Stimmung. Aus den 64 Farben der Ambientebeleuchtung entstehen faszinierende Farbwelten, beispielsweise in den beleuchteten Lüftungsdüsen, Türen oder der Instrumententafel. Enthalten in ENERGIZING Paket (PBP), ENERGIZING Paket Plus (PBR) oder Edition 1(P19) Nur mit Style (P27), Progressive (P59) oder AMG Line (950)	877	351,05 295,00	●	●	●	●	●	●	●	●	●
<b>ENERGIZING Paket</b> Das ENERGIZING Paket ist ein Novum – es bietet Ihnen Komfort für alle Sinne auf höchstem Niveau. Dafür werden Premium-Ausstattungen mit innovativer Intelligenz gebündelt. Das faszinierende Ergebnis: Ihr Mercedes kann Sie gezielt vitalisieren. Für längere Leistungsfähigkeit am Steuer und eine überaus angenehme Fahrt. Voraussetzung dafür ist die Verbindung ihres Smartphones als Haupttelefon mit dem Fahrzeug. Ebenfalls ist sicher zu stellen, dass Sie das gängige Garmin® Wearable mit der Garmin Connect® App auf diesem Smartphone verbunden haben. Sobald Sie dem Datentransfer im Rahmen des „onboarding Prozesses“ innerhalb der Mercedes me App oder auf dem Mercedes me Portal zugestimmt haben, werden die Daten direkt von Ihrem Wearable per Bluetooth ins Fahrzeug übertragen. Weitere Informationen dazu finden Sie in der Betriebsanleitung Ihres Fahrzeugs. Bitte beachten Sie: Die Funktion ist aktuell nur für Apple Geräte verfügbar. Beinhaltet: Advanced Soundsystem (853), Sitzheizung für Fahrer und Beifahrer (873) und Ambientebeleuchtung (877) Nur mit Progressive (P59) oder AMG Line (950) und Navigation Premium-Paket (DK3) Nicht mit ENERGIZING Paket Plus (PBR)	PBP	1.666,00 1.400,00	●	●	●	●	●	●	●	●	●
<b>Mit Business-Paket (DA0)</b>		1.320,90 1.110,00	●	●	●	●	●	●	●	●	-

# Serien- und Sonderausstattung.

## Interieur

### ENERGIZING Paket Plus

Das ENERGIZING Paket Plus ist ein Novum – es bietet Ihnen Komfort für alle Sinne auf höchstem Niveau. Dafür wird ein Maximum an Premium-Ausstattungen mit innovativer Intelligenz gebündelt. Das faszinierende Ergebnis: Ihr Mercedes kann Sie gezielt vitalisierende und verwöhnen. Für längere Leistungsfähigkeit am Steuer und eine überaus angenehme Fahrt.

Voraussetzung dafür ist die Verbindung ihres Smartphones als Haupttelefon mit dem Fahrzeug. Ebenfalls ist sicher zu stellen, dass Sie das gängige Garmin® Wearable mit der Garmin Connect® App auf diesem Smartphone verbunden haben. Sobald Sie dem Datentransfer im Rahmen des „onboarding Prozesses“ innerhalb der Mercedes me App oder auf dem Mercedes me Portal zugestimmt haben, werden die Daten direkt von Ihrem Wearable per Bluetooth ins Fahrzeug übertragen. Weitere Informationen dazu finden Sie in der Betriebsanleitung Ihres Fahrzeugs.

Bitte beachten Sie: Die Funktion ist aktuell nur für Apple Geräte verfügbar.

Exklusive Komfortprogramme des ENERGIZING Paket Plus: Wärme, Freude, Behaglichkeit

Weitere beinhaltetete ENERGIZING Komfortprogramme: Frische, Vitalität, Trainings: Video-Anleitungen, z. B. zur Lockerung der Muskulatur (nur im Standbetrieb verfügbar), Tipps: 3-minütige Audio-Informationen zur nachhaltigen Förderung von Gesundheit und Wohlbefinden im Alltag; für die Körperregionen Kopf, Schultern, Oberkörper, unterer Rücken und Becken, Multikontursitze für Fahrer und Beifahrer mit Massagefunktion (409) (nicht mit AMG Line (950)), Sitzheizung für Fahrer und Beifahrer (873), Ambientebeleuchtung (877) mit programmspezifischen Lichtstimmungen, Klimatisierungsautomatik THERMOTRONIC (581), Advanced Soundsystem (853)

Nur mit Progressive (P59) oder AMG Line (950) und Navigation Premium-Paket (DK3)

Nicht mit ENERGIZING Paket (PBP)

### Mit AMG Line (950)

### Mit Business-Paket (DA0)

### Mit Business-Paket (DA0) und AMG Line (950)

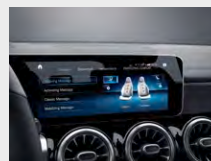

Code

Preis Euro  
inkl. MwSt.  
exkl. MwSt.

GLB 180 d

GLB 200 d

GLB 200 d 4MATIC

GLB 220 d

GLB 220 d 4MATIC

GLB 200

GLB 250

GLB 250 4MATIC

Mercedes-AMG  
GLB 35 4MATIC

PBR

2.975,00  
2.500,00

●

●

●

●

●

●

●

●

-

2.272,90  
1.910,00  
2.629,90  
2.210,00  
1.927,80  
1.620,00

●

●

●

●

●

●

●

●

●

●

●

●

●

●

●

-

●

●

●

●

●

●

●

-

●

●

●

●

●

●

●

-

## Sitze

### Sitzlehnen im Fond klappbar

Ihr kompaktes Fahrzeug verwandelt sich kurzerhand in einen Mini-Transporter. Für Ihre Einkaufstour oder den Wochenendausflug teilen sich die Fondlehnen im Verhältnis von 40:20:40. Doppelt praktisch: Wenn Sie nur das mittlere Segment für längere Gegenstände umklappen, bleiben die beiden äußeren Sitzplätze uneingeschränkt nutzbar.



287

0,00  
0,00

S

S

S

S

S

S

S

S

# Serien- und Sonderausstattung.

## Interieur Sitze

### Armlehne im Fond

Mit der Armlehne im Fond bieten Sie Ihren Passagieren eine besonders entspannte Sitzposition. Deren Reisekomfort steigern auch die zwei integrierten Cupholder für Getränke.



Code

Preis Euro  
inkl. MwSt.  
exkl. MwSt.

GLB 180 d

GLB 200 d

GLB 200 d 4MATIC

GLB 220 d

GLB 220 d 4MATIC

GLB 200

GLB 250

GLB 250 4MATIC

Mercedes-AMG  
GLB 35 4MATIC

400

0,00  
0,00

S

S

S

S

S

S

S

S

S

### Sitzkomfort-Paket

Das Sitzkomfort-Paket mit seinen vielen Verstellmöglichkeiten bietet Ihnen die optimale Sitzposition. Alle Fahrer finden Ihre persönliche und ergonomische Einstellung. Eine besondere Wertschätzung insbesondere für großgewachsene Fahrer: das verlängerbare Sitzkissen. Es verlängert die Auflagefläche für die Oberschenkel um bis zu 6 Zentimeter.

Enthalten in Style (P27), Progressive (P59) und AMG Line (950)

Nur mit Komfortsitze (7U2) oder Sportsitze (7U4)



U59

0,00  
0,00

○

○

○

○

○

○

○

○

S

### 4-Wege-Lordosenstütze

Für Ihre ergonomische Sitzhaltung und entspannte Rückenmuskulatur. Die 4-Wege-Lordosenstütze ist ein kleines Detail mit großer Wirkung. Sie passt die Sitzkontur an Ihre Lendenwirbelsäule an und gibt ihr Halt. Vier Einstellungen sind möglich: höher, tiefer, schwächer oder stärker.

Nur mit Komfortsitze (7U2) oder Sportsitze (7U4)

Nicht mit Multikontursitz-Paket (409)



U22

184,45  
155,00

●

●

●

●

●

●

●

●

●

### Sitzheizung für Fahrer und Beifahrer

Wohlige Wärme und somit hoher Sitz- und Reisekomfort. Bei kühlerem Wetter oder nach Ihrem persönlichen Wunsch bringt die Sitzheizung die Sitzflächen und -lehnen schnell auf angenehme Temperatur. Die Intensität lässt sich in drei Stufen anwählen. Intelligent und komfortabel: Die Sitzheizung schaltet sich automatisch zurück.

Nicht mit Sitzklimatisierung für Fahrer und Beifahrer (401)

Enthalten in ENERGIZING Paket (PBP), ENERGIZING Paket Plus (PBR), Edition 1 (P19) oder Business-Paket (DA0)

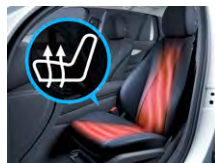

873

345,10  
290,00

●

●

●

●

●

●

●

●

●

### Sitzklimatisierung für Fahrer und Beifahrer

Die Sitzklimatisierung belüftet die Vordersitze, kühlt sie ab und reguliert so auch die Feuchtigkeit. Bei kühlerem Wetter bringt die Sitzheizung die Sitzflächen und -lehnen schnell auf eine wohlige Temperatur. Auf dieses angenehme Sitzklima möchten Sie nicht mehr verzichten.

Nur mit Polster Ledernachbildung ARTICO schwarz (101), Polster Ledernachbildung ARTICO macchiato beige/schwarz (105), Polster Ledernachbildung ARTICO zweifarbig nevgrau/schwarz (159), Polster Leder schwarz (201), Polster Leder macchiato beige/schwarz (205), Polster Leder schwarz (211), Polster Leder Rough/Leder bahiabraun/schwarz (214), Polster Leder Rough/Leder bahiabraun/schwarz (224), Polster Leder zweifarbig classicrot/schwarz (257) oder Polster Leder zweifarbig titangrau pearl/schwarz (258)

Beinhaltet Sitzheizung für Fahrer und Beifahrer (873)

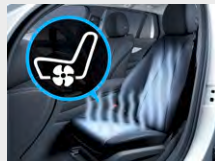

401

1.059,10  
890,00

●

●

●

●

●

●

●

●

●

Mit Edition 1 (P19), ENERGIZING Paket (PBP), ENERGIZING Paket Plus (PBR) oder Business-Paket (DA0)

7 14,00  
600,00

●

●

●

●

●

●

●

●

●

● lieferbar gegen Mehrpreis

○ als Sonderausstattung ohne Mehrpreis lieferbar

S Serienausstattung

– nicht lieferbar

Abbildungen können Sonderausstattungen beinhalten.

# Serien- und Sonderausstattung.

## Interieur Sitze

	Code	Preis Euro inkl. MwSt. exkl. MwSt.	GLB 180 d	GLB 200 d	GLB 200 d 4MATIC	GLB 220 d	GLB 220 d 4MATIC	GLB 200	GLB 250	GLB 250 4MATIC	Mercedes-AMG GLB 35 4MATIC
<p><b>Beifahrersitz klappbar</b></p> <p>Erweitern Sie Ihre Transportmöglichkeiten. Mit der klappbaren Lehne des Beifahrersitzes verlängert sich die Ladefläche auf der rechten Seite deutlich. Auch längere und sperrige Gegenstände laden Sie dank dieser praktischen Funktion unkompliziert ein.</p> <p>Nur mit Komfortsitze (7U2) Nicht mit Edition 1 (P19), Beifahrersitz elektrisch einstellbar mit Memory-Funktion (242) oder Multikontursitz-Paket (409)</p>	842	178,50 150,00	●	●	●	●	●	●	●	●	-
<p><b>Fahrersitz elektrisch einstellbar mit Memory-Funktion</b></p> <p>Die Memory-Funktion speichert die für Sie ideale Position des Fahrersitzes, der Außenspiegel und des Head-up-Displays. Bis zu drei Personen finden so auf Knopfdruck sofort ihr passendes Umfeld – das macht Fahrerwechsel unkompliziert und komfortabel. Dabei können Sie den Sitz ganz einfach elektrisch und stufenlos nachjustieren.</p> <p>Nur mit 4-Wege-Lordosenstütze (U22) oder Multikontursitz-Paket (409) Nicht mit Vordersitze mechanisch einstellbar (7U1)</p>	275	410,55 345,00	●	●	●	●	●	●	●	●	●
<p><b>Vordersitz rechts elektrisch verstellbar mit Memory-Funktion</b></p> <p>Die Memory-Funktion merkt sich für Ihre Beifahrer die ideale Sitzposition. Bis zu drei Personen finden so auf Knopfdruck sofort ihr passendes Umfeld – das macht Wechsel unkompliziert und komfortabel. Dabei können Ihre Beifahrer den Sitz ganz einfach elektrisch und stufenlos nachjustieren.</p> <p>Nur mit Fahrersitz elektrisch einstellbar mit Memory-Funktion (275) und 4-Wege-Lordosenstütze (U22) oder Multikontursitz-Paket (409) Nicht mit Vordersitze mechanisch einstellbar (7U1) oder Beifahrersitz klappbar (842)</p>	242	339,15 285,00	●	●	●	●	●	●	●	●	●
<p><b>Multikontursitz-Paket</b></p> <p>Das Multikontursitz-Paket passt den Sitz mit mehr oder weniger Luft in den Seitenwangen wie einen Maßanzug an. Wenn Sie die Lehnen besonders eng führen, verbessert das den Seitenhalt für sportliche Fahrmanöver. Aufblasbare Kammern erzeugen wiederum einen Massageeffekt im Lordose-Bereich. Ihr Rücken erfährt die verdiente Wertschätzung.</p> <p>Enthalten in ENERGIZING Paket Plus (PBR) mit Line Progressive (P59) Nur mit Komfortsitze (7U2) Nicht mit 4-Wege-Lordosenstütze (U22) oder Polster Ledernachbildung ARTICO/Stoff Bertrix schwarz (311), Ledernachbildung ARTICO/Stoff Albury schwarz (331), Ledernachbildung ARTICO/Stoff Albury macchiato beige/schwarz (335), Ledernachbildung ARTICO/Stoff Bertrix zweifarbig indigoblau/nevagrau (379) oder Ledernachbildung ARTICO/Stoff Albury schwarz/bahia Braun (384)</p>	409	702,10 590,00	●	●	●	●	●	●	●	●	-

# Serien- und Sonderausstattung.

## Interieur Sitze

### Fondsitze längs verstellbar

Ein Multitalent – mit der Längsverstellung der Fondsitze verwandeln Sie Ihr Fahrzeug innerhalb weniger Augenblicke vom kleinen Raumwunder für Fondpassagiere zum kompakten Premium-Transporter. Bei Bedarf können Sie die komplette Rückbank um 140 Millimeter verschieben und vergrößern so entweder den Laderaum oder die Beinfreiheit im Fond.

Enthalten in Edition 1 (P19)

Nur mit Komfortsitze (7U2) oder Sportsitze (7U4)

Nicht mit 3. Sitzreihe für 2 Personen (847)



Code

567

Preis Euro  
inkl. MwSt.  
exkl. MwSt.

428,40  
360,00

### 3. Sitzreihe für 2 Personen

Das Sitzplatzangebot und das Ladevolumen Ihres Fahrzeugs sind ebenso variabel, wie Ihr Leben abwechslungsreich. Die dritte Sitzreihe für bis zu zwei zusätzliche Passagiere ist jederzeit schnell ein- oder ausklappbar. Nutzen Sie die Flexibilität ganz nach Bedarf – je nachdem, ob Sie weitere Fahrgäste oder großes Gepäck mitnehmen möchten. Das EASY-ENTRY-System erleichtert den Zutritt, damit Ihre Passagiere bequem in der dritten Reihe Platz nehmen können. Die Sitze der zweiten Reihe können Sie bequem nach vorn schieben und die Lehnen des linken und mittleren Sitzes oder die des rechten Sitzes nach vorn klappen. Betätigen Sie dazu einfach den jeweiligen Entriegelungsgriff oben an der Lehne. Somit vergrößert sich der Einstiegsbereich.

Für Mercedes-AMG GLB 35 4MATIC: Nicht mit Anhängervorrichtung mit ESP® Anhängerstabilisierung (550) und Standheizung (228)

Nur mit Rädern 52R, R38, 97R, R26, R84, 96R, 29R, RRT, RRU, RTF, RTG, RTH, RVV, RVW, RVY, RVZ, RWX oder RWY

Nicht mit Fondsitze längs verstellbar (567) oder Polster Leder Rough/Leder bahiabraun/schwarz (214), Polster Leder-nachbildung ARTICO/Stoff Tandel schwarz (301) oder Polster Ledernachbildung ARTICO/Stoff Bertrix zweifarbig indigoblau/nevagrau (379)

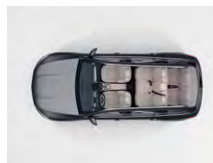

847

1.320,90  
1.110,00

### Mit Edition 1 (P19)

892,50  
750,00

## Fußraum

### Einstiegsleisten mit „Mercedes-Benz“ Schriftzug

Bei jedem Öffnen der Türen unterstreichen hochwertige Aluminium-Leisten mit „Mercedes-Benz“-Schriftzug das edle Ambiente Ihres Fahrzeugs.







0,00  
0,00

	GLB 180 d	GLB 200 d	GLB 200 d 4MATIC	GLB 220 d	GLB 220 d 4MATIC	GLB 200	GLB 250	GLB 250 4MATIC	Mercedes-AMG GLB 35 4MATIC
Fondsitze längs verstellbar	●	●	●	●	●	●	●	●	●
3. Sitzreihe für 2 Personen	●	●	●	●	●	●	●	●	●
Mit Edition 1 (P19)	●	●	●	●	●	●	●	●	-
Einstiegsleisten mit „Mercedes-Benz“ Schriftzug	S	S	S	S	S	S	S	S	S



# Serien- und Sonderausstattung.

## Interieur Fußraum

	Code	Preis Euro inkl. MwSt. exkl. MwSt.	GLB 180 d	GLB 200 d	GLB 200 d 4MATIC	GLB 220 d	GLB 220 d 4MATIC	GLB 200	GLB 250	GLB 250 4MATIC	Mercedes-AMG GLB 35 4MATIC
<p><b>Einstiegsleisten mit „Mercedes-Benz“ Schriftzug, beleuchtet</b> Selbst der Ein- oder Ausstieg wird zum Erlebnis. Dafür sind die hochwertigen Edelstahl-Leisten mit einem markanten „Mercedes-Benz“-Schriftzug beleuchtet. Das zeigt: Sie legen Wert auf modernen Luxus. Bei Mercedes-AMG GLB 35 4MATIC AMG Einstiegsleisten mit "AMG" Schriftzug, beleuchtet Enthalten in Edition 1 (P19)</p> 	U25	178,50 150,00	●	●	●	●	●	●	●	●	●
<p><b>Fußmatten Velours</b> Die Fußmatten in hochwertigem Velours werten Ihr Interieur auf. Sie sind schwarz ausgeführt und haben eine elegante Ziernaht in der jeweiligen Ausstattungsfarbe. Selbstverständlich haben sie auch einen ganz praktischen Nutzen. Sie schützen den Fußraum vor Verschmutzungen und lassen sich im Handumdrehen herausnehmen, saugen oder reinigen. Nicht mit AMG Line (950) oder Edition 1 (P19)</p> 	U12	95,20 80,00	●	●	●	●	●	●	●	●	●
<p><b>AMG Fußmatten</b> Die AMG Fußmatten ergänzen den sportlichen Gesamteindruck Ihres Fahrzeugs. Sie sind in strapazierfähigem schwarzen Velours ausgeführt, schützen den Fußraum vor Verschmutzungen und lassen sich einfach reinigen. Details wie der „AMG“-Schriftzug verstärken die Wirkung. Nur mit AMG Line (950)</p> 	U26	0,00 0,00	○	○	○	○	○	○	○	○	S
<b>Klimatisierung</b>											
<p><b>Klimatisierungsautomatik THERMATIC</b> Die Klimatisierungsautomatik THERMATIC regelt die von Ihnen eingestellte Wunschtemperatur. Unabhängig von Jahreszeit und Außentemperatur fühlen Sie sich im Fahrzeug jederzeit wohl. So bleiben Sie auch bei hochsommerlichen Bedingungen immer konzentriert. Nicht mit ENERGIZING Paket Plus (PBR)</p> 	580	0,00 0,00	S	S	S	S	S	S	S	S	S
<p><b>Klimatisierungsautomatik THERMOTRONIC</b> Die THERMOTRONIC regelt die individuelle Temperatur in zwei Zonen. So können Sie und Ihr Beifahrer getrennt voneinander das Wunschklima einstellen. Sie müssen dabei nie nachregulieren. Denn die feinfühligsten Sensoren registrieren auch veränderte Bedingungen wie die Sonneneinstrahlung. Enthalten in ENERGIZING Paket Plus (PBR)</p> 	581	606,90 510,00	●	●	●	●	●	●	●	●	●

# Serien- und Sonderausstattung.

## Interieur Klimatisierung

### Standheizung

Die Standheizung beheizt oder belüftet den Innenraum nach Ihrem Wunsch bereits vor dem Einstieg. Ein Wohlfühlklima mit im Winter jederzeit freien Scheiben und damit ohne Stress und Aufwand durch das Enteisen. So als wäre Ihr Auto in einer Garage statt unter einer Laterne gestanden – vollkommen unabhängig von einem laufenden Motor.

Für Mercedes-AMG GLB 35 4MATIC: Nicht mit Anhängervorrichtung mit ESP® Anhängerstabilisierung (550) und 3. Sitzreihe für 2 Personen (847)



Code  
228  
Preis Euro  
inkl. MwSt.  
exkl. MwSt.  
1.309,00  
1.100,00

### Fernbedienung für Standheizung

Mit der Fernbedienung steuern Sie die Standheizung und temperieren den Innenraum auf den von Ihnen gewählten Wert schon vor der Abfahrt. So tauen Sie etwa angefrorene Scheiben vorab auf – für Ihre gute Sicht und sichere Fahrt. Sehr flexibel: Definieren Sie bis zu drei Abfahrtszeiten und genießen Ihren eigenen Wohlfühlmoment bereits beim Einstieg.

Die Temperatur des Fahrzeuginnenraums wird auf den eingestellten Wert beheizt oder belüftet und kann nicht unter die Außentemperatur fallen. Ändert sich die Außentemperatur, wird automatisch vom Heiz- in den Lüftungsbetrieb bzw. vom Lüftungs- in den Heizbetrieb umgeschaltet. Die Standheizung und der Abgasaustritt befinden sich am rechten Vorderrad. Für den Betrieb der Standheizung muss der Tank mindestens bis zum Reservestand gefüllt sein. Nur mit Standheizung (228)



Code  
B24  
Preis Euro  
inkl. MwSt.  
exkl. MwSt.  
238,00  
200,00

## Ablagen

### Brillenfach für Fahrer

Code  
B18  
Preis Euro  
inkl. MwSt.  
exkl. MwSt.  
0,00  
0,00

### Gepäcknetz an Fahrer- und Beifahrerlehne

Enthalten in Style (P27), Progressive (P59) oder AMG Line (950)

Code  
286  
Preis Euro  
inkl. MwSt.  
exkl. MwSt.  
0,00  
0,00

### Doppelcupholder

Sie haben Ihr erfrischendes oder wärmendes Getränk stets griffbereit. Das macht der Doppelcupholder im vorderen Bereich der Mittelkonsole möglich. Befestigen Sie dort sicher zwei Flaschen oder Becher. Und wenn Sie den Doppelcupholder herausnehmen, erweitern Sie das Interieur um eine große Ablagefläche.

Enthalten in Style (P27), Progressive (P59) oder AMG Line (950)



Code  
310  
Preis Euro  
inkl. MwSt.  
exkl. MwSt.  
29,75  
25,00

	GLB 180 d	GLB 200 d	GLB 200 d 4MATIC	GLB 220 d	GLB 220 d 4MATIC	GLB 200	GLB 250	GLB 250 4MATIC	Mercedes-AMG GLB 35 4MATIC
Standheizung	●	●	●	●	●	●	●	●	●
Fernbedienung für Standheizung	●	●	●	●	●	●	●	●	●
Brillenfach für Fahrer	S	S	S	S	S	S	S	S	S
Gepäcknetz an Fahrer- und Beifahrerlehne	○	○	○	○	○	○	○	○	S
Doppelcupholder	●	●	●	●	●	●	●	●	S

● lieferbar gegen Mehrpreis

○ als Sonderausstattung ohne Mehrpreis lieferbar

S Serienausstattung

– nicht lieferbar

Abbildungen können Sonderausstattungen beinhalten.

# Serien- und Sonderausstattung.

## Interieur Ablagen

### Ablagefach in Mittelkonsole mit Rollo

Das Rollo für das Ablagefach in der Mittelkonsole bietet Ihnen einen eleganten Sichtschutz aus hochwertigem Material. Das sieht gut aus, das Interieur wirkt noch aufgeräumter, alles Wichtige ist griffbereit. In die praktische Ablage passen typische Alltagsgegenstände wie das Smartphone, die Brieftasche oder verschiedene Schlüssel.



Code

Preis Euro  
inkl. MwSt.  
exkl. MwSt.

GLB 180 d

GLB 200 d

GLB 200 d 4MATIC

GLB 220 d

GLB 220 d 4MATIC

GLB 200

GLB 250

GLB 250 4MATIC

Mercedes-AMG  
GLB 35 4MATIC

73B

41,65  
35,00

●

●

●

●

●

●

●

●

●

### Aschenbechereinsatz mit Zigarettenanzünder in der Mittelkonsole

Mehr Komfort für Raucher. Mit dieser Ausstattung verwandelt sich einer der beiden Cupholder in einen Aschenbecher. Zusätzlich wird die 12-V-Steckdose in einen Zigarettenanzünder umfunktioniert.



301

53,55  
45,00

●

●

●

●

●

●

●

●

●

## Koffer- und Laderaum

### Trennnetz

Diese Ausstattung kann Sie vor nicht ausreichend fixierten Gegenständen im Gepäckraum schützen. Das Trennnetz ist dabei sehr einfach zu handhaben. Sie können es mit wenigen Griffen anbringen beziehungsweise wieder abmontieren.



U40

178,50  
150,00

●

●

●

●

●

●

●

●

●

### Laderaum-Paket

Transportieren Sie Alltags- und Freizeitgegenstände noch praktischer und sicherer. Das Laderaum-Paket kombiniert dazu zusätzliche Verstau- sowie Anschlussmöglichkeiten wie die 12-V-Steckdose. Ihr Auto gewinnt an Variabilität und wird zur Mini-Stromtankstelle. Es versorgt zum Beispiel Ihre Kühltasche für den Einkauf oder den Strandbesuch.



942

178,50  
150,00

●

●

●

●

●

●

●

●

●

### EASY-PACK Heckklappe

Richtig praktisch: Die EASY-PACK Heckklappe lässt sich elektrisch öffnen und schließen und macht das Be- und Entladen des Gepäckraums noch komfortabler. Sie können das Öffnen und Schließen ganz bequem per Knopfdruck starten und jederzeit durch einen weiteren Knopfdruck unterbrechen. Enthalten in KEYLESS-GO Komfort-Paket (P17)

890

464,10  
390,00

●

●

●

●

●

●

●

●

●

# Serien- und Sonderausstattung.

## Sicherheit und Assistenzsysteme

	Code	Preis Euro inkl. MwSt. exkl. MwSt.	GLB 180 d	GLB 200 d	GLB 200 d 4MATIC	GLB 220 d	GLB 220 d 4MATIC	GLB 200	GLB 250	GLB 250 4MATIC	Mercedes-AMG GLB 35 4MATIC
<p><b>Aktiver Spurhalte-Assistent</b></p> <p>Falls Sie unbeabsichtigt eine gestrichelte oder durchgezogene Linie überfahren, kann Sie das System per Lenkradvibration warnen. Bei einer durchgezogenen Linie oder wenn die Spur hinter einer gestrichelten Linie als belegt erkannt wurde, kann der Assistent zusätzlich per einseitiger Bremsung eingreifen.</p>	243	0,00 0,00	S	S	S	S	S	S	S	S	S
<p><b>Aktiver Brems-Assistent</b></p> <p>Der Aktive Brems-Assistent ist ständig für Sie aufmerksam und kann helfen, schwere Unfälle aufgrund zu geringen Abstands oder Unaufmerksamkeit zu vermeiden. Das System warnt dann optisch und akustisch vor einer drohenden Kollision. Wenn Sie anschließend zu schwach bremsen, bietet es Ihnen die situationsgerechte Bremskraftunterstützung.</p> <p>Bestimmte Einflussfaktoren können die Funktionsfähigkeit der Sicherheits- und Assistenzsysteme beeinträchtigen. Folgende Faktoren können die Erkennung durch die Radarsensoren einschränken: verschmutzte oder durch Schneefall oder starken Regen abgedeckte Sensoren, Störung durch eine andere Radarquelle, starke Radarrückstrahlung (zum Beispiel in Parkhäusern) oder sich schnell in den Erkennungsbereich der Radarsensoren bewegende Fußgänger.</p>	258	0,00 0,00	S	S	S	S	S	S	S	S	S
<p><b>Geschwindigkeitslimit-Assistent</b></p> <p>Der Geschwindigkeitslimit-Assistent macht es Ihnen leicht, die Vorgaben einzuhalten und unnötige Strafzettel zu vermeiden. Das System zeigt an, was erlaubt ist: Es kann über die Kamera das aktuelle Tempolimit erkennen und im Kombiinstrument darstellen. Auch beschränkende Zusatzzeichen bei speziellen Wettersituationen wie Nässe werden erfasst.</p>	504	0,00 0,00	S	S	S	S	S	S	S	S	S
<p><b>Airbags</b></p> <p>für Fahrer und Beifahrer, Kneebag für Fahrer, Windowbags und Sidebags für Fahrer und Beifahrer (kombinierter Thorax-/Pelvisbag).</p>		0,00 0,00	S	S	S	S	S	S	S	S	S
<p><b>Automatische Beifahrerairbag-Abschaltung</b></p> <p>Das System deaktiviert den Beifahrerairbag automatisch, sobald es einen rückwärtsgerichteten Kindersitz erkennt oder registriert, dass der Beifahrersitz unbesetzt ist. Ein Transponder im Kindersitz ist nicht notwendig. Wird erkannt, dass ein Erwachsener Platz nimmt, wird der Airbag automatisch aktiviert und das Risiko von Fehlbedienungen verringert.</p> <p>Die automatische Beifahrerairbag-Abschaltung erkennt alle gängigen rückwärts gerichteten Kindersitze. Ein Transponder am Kindersitz ist nicht notwendig. Bei vorwärts gerichteten Kindersitzen wird der Airbag je nach Modell des Kindersitzes automatisch ein- oder ausgeschaltet. Bitte achten Sie dabei darauf, dass der Beifahrersitz entsprechend der Betriebsanleitung so weit hinten wie möglich positioniert wird.</p>	U10	0,00 0,00	S	S	S	S	S	S	S	S	S

# Serien- und Sonderausstattung.

## Sicherheit und Assistenzsysteme

### Warnweste für Fahrer

Nicht mit Warnwesten für Fahrer und Passagiere (71B)



Code

70B

Preis Euro  
inkl. MwSt.  
exkl. MwSt.

0,00  
0,00

GLB 180 d

GLB 200 d

GLB 200 d 4MATIC

GLB 220 d

GLB 220 d 4MATIC

GLB 200

GLB 250

GLB 250 4MATIC

Mercedes-AMG  
GLB 35 4MATIC

S

S

S

S

S

S

S

S

S

### Warnwesten für jeden Passagier

Nicht mit Warnwesten für Fahrer (70B)



71B

29,75  
25,00

●

●

●

●

●

●

●

●

●

### Mit 3. Sitzreihe für 2 Personen (847)

41,65  
35,00

●

●

●

●

●

●

●

●

●

### PRE-SAFE® System

Das PRE-SAFE® System nutzt für Sie die Zeit vor einem drohenden Unfall. Eine Vielzahl von Maßnahmen können dabei auftretende Belastungen reduzieren. Der innovative PRE-SAFE® Sound erzeugt ein Rauschen aus den Lautsprechern und kann einen Schutzreflex auslösen: Ihr Gehör koppelt sich kurz ab und schützt sich so vor den lauten Crashgeräuschen.

Enthalten in Fahrassistenz-Paket (23P)



299

392,70  
330,00

●

●

●

●

●

●

●

●

●

### Totwinkel-Assistent

Der Totwinkel-Assistent behält für Sie den Überblick bei Spurwechseln und kann Objekte im toten Winkel des Fahrzeugs erkennen. Das kann Kollisionen etwa auf mehrspurigen Stadtstraßen oder der Autobahn verhindern. Im Stand für weitere drei Minuten: Stellt der Assistent Fahrräder oder Fahrzeuge im Gefahrenbereich fest, warnt er optisch und akustisch.

Der Totwinkel-Assistent ist nur ein Hilfsmittel. Er erkennt möglicherweise nicht alle Fahrzeuge und kann die Aufmerksamkeit des Fahrers nicht ersetzen. Im Anhängerbetrieb und Rückwärtsgang ist der Totwinkel-Assistent automatisch deaktiviert.

Nur mit Spiegel-Paket (P49) oder Fahrersitz elektrisch einstellbar mit Memory-Funktion (275)

Nicht mit Fahrassistenz-Paket (23P)



234

535,50  
450,00

●

●

●

●

●

●

●

●

●

# Serien- und Sonderausstattung.

## Sicherheit und Assistenzsysteme

### Aktiver Abstands-Assistent DISTRONIC

Dieses hochentwickelte System möchten Sie vor allem im Kolonnenverkehr oder Stau nicht mehr missen. Der Aktive Abstands-Assistent DISTRONIC entlastet Sie umfassend und regelt den Abstand zum vorausfahrenden Fahrzeug automatisch. In Verbindung mit Verkehrszeichenerkennung können Sie erkannte Geschwindigkeitslimits bequem per Knopfdruck übernehmen.

Der Aktive Abstands-Assistent DISTRONIC kann in bestimmten Situationen beeinträchtigt oder ohne Funktion sein. Der Fahrer muss die Geschwindigkeit daher gegebenenfalls selbst anpassen, u.a. bei schwierigen Umgebungsbedingungen wie unübersichtlichem Fahrbahnverlauf, Fahrbahnverengungen, Nässe, Schnee und Eis bzw. bei Fahrten mit Anhänger. Auch bei Kurven, Kurvnein- und ausfahrten, versetzter Fahrweise, schmalen Fahrzeugen, Hindernissen und stehenden Fahrzeugen, querenden Verkehrsteilnehmern oder beim Spurwechsel anderer Fahrzeuge sollte der Fahrer den Aktiven Abstands-Assistenten DISTRONIC gegebenenfalls durch Bremsen deaktivieren.

Folgende Faktoren können die Erkennung durch die Radarsensoren einschränken: verschmutzte oder durch Schneefall oder starken Regen abgedeckte Sensoren, Störung durch andere Radarquellen, starke Radarrückstrahlung, z. B. in Parkhäusern.

Nicht mit Aktiver Brems-Assistent (258), Fahrassistent-Paket (23P) oder TEMPOMAT (440)



Code

Preis Euro  
inkl. MwSt.  
exkl. MwSt.

GLB 180 d

GLB 200 d

GLB 200 d 4MATIC

GLB 220 d

GLB 220 d 4MATIC

GLB 200

GLB 250

GLB 250 4MATIC

Mercedes-AMG  
GLB 35 4MATIC

239

7 14,00  
600,00

●

●

●

●

●

●

●

●

●

### Fahrassistent-Paket

Bestehend aus Aktiver Abstands-Assistent DISTRONIC (233); Aktiver Geschwindigkeitslimit-Assistent (546); Erweitertes automatisches Wiederanfahren auf Autobahnen; Streckenbasierte Geschwindigkeitsanpassung mit Stauendefunktion; Aktiver Lenk-Assistent; Aktiver Spurwechsel-Assistent; Aktiver Nothalt-Assistent mit SOS-Funktion; Rettungsgassenfunktion; Aktiver Brems-Assistent; Abbiege- und Kreuzungsfunktion; Stauende-Notbremsfunktion; Ausweich-Lenk-Assistent; Aktiver Spurhalte-Assistent (238); Aktiver Totwinkel-Assistent (237); Ausstiegswarnfunktion; Fußgängerwarnfunktion im Bereich von Zebrastreifen; PRE-SAFE® PLUS. Begeben Sie sich auf den Weg zum autonomen Fahren: Modernste Systeme unterstützen Sie situationsgerecht bei Geschwindigkeitsanpassung, Lenken, Spurwechsel und selbst bei Kollisionsgefahr. Das Unfallrisiko sinkt – Passagiere und Verkehrsteilnehmer werden effektiv geschützt. So erreichen Sie Ihr Ziel entspannt und sicher. Bitte beachten Sie die folgenden **Ausstattungsabhängigkeiten** für Bestandteile und Funktionen des Fahrassistent-Pakets: Festplatten-Navigation (365) erforderlich für: Aktiver Spurwechsel-Assistent, Streckenbasierte Geschwindigkeits-Anpassung mit Stauendefunktion, Rettungsgassenfunktion des Aktiven Lenk-Assistenten, Aktiver Geschwindigkeitslimit-Assistent sowie Fußgängerwarnfunktion im Bereich von Zebrastreifen.

Aktiver Park-Assistent mit PARKTRONIC (235) zusätzlich erforderlich für: Erweitertes automatisches Wiederanfahren auf Autobahnen des Aktiven Abstands-Assistenten DISTRONIC.

Live Traffic Information (367) erforderlich für: Stauendefunktion der Streckenbasierten Geschwindigkeitsanpassung. Enthält PRE-SAFE® System (299)

Nur mit Fahrersitz elektrisch einstellbar mit Memory-Funktion (275) oder Spiegel-Paket (P49)

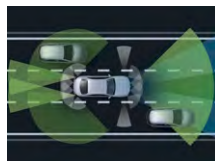

23P

1.796,90  
1.510,00

●

●

●

●

●

●

●

●

●

# Serien- und Sonderausstattung.

## Sicherheit und Assistenzsysteme

### Sidebags im Fond

Die Seitenairbags im Fond schützen den Brustbereich auf den äußeren Fondsitzen bei einem schweren Seitenaufprall. Damit verfügen Sie gemeinsam mit den serienmäßigen Windowbags über das bestmögliche Sicherheitspotenzial, um Verletzungen zu vermindern beziehungsweise abzumildern. Dazu schieben sich die Luftpolster zwischen Türseite und Passagier.

Nur mit Komfortsitze (7U2) oder Sportsitze (7U4)



Code

Preis Euro  
inkl. MwSt.  
exkl. MwSt.

GLB 180 d

GLB 200 d

GLB 200 d 4MATIC

GLB 220 d

GLB 220 d 4MATIC

GLB 200

GLB 250

GLB 250 4MATIC

Mercedes-AMG  
GLB 35 4MATIC

293

446,25  
375,00

●

●

●

●

●

●

●

●

### Feuerlöscher



682

130,90  
110,00

●

●

●

●

●

●

●

●

## Parken und Rangieren

### Park-Paket mit Rückfahrkamera

Mit diesem Paket meistern Sie auch engere Parklücken souverän. Komfortabel: Der Aktive Park-Assistent mit PARKTRONIC sucht für Sie bereits einen Parkplatz und assistiert anschließend beim Einparken. Mehr Gelassenheit ist auch das Stichwort für die Rückfahrkamera, die mit Übersicht nach hinten teure Blechschäden vermeiden kann.

Die Systeme des Park-Paket mit Rückfahrkamera sind nur ein Hilfsmittel. Sie können die Aufmerksamkeit des Fahrers für die Umgebung nicht ersetzen. Der Fahrer trägt während des gesamten Park- und Rangiervorgangs die Verantwortung und muss Parkvorgänge kontrollieren und bei Bedarf eingreifen. Es ist sicherzustellen, dass sich unter anderem keine Personen, Tiere oder Gegenstände im Fahrweg befinden.

Sämtliche Funktionen sind unter anderem nur bei eingeschaltetem Aktiven Park-Assistenten verfügbar.

Beinhaltet PARKTRONIC (235) und Rückfahrkamera (218)

Nicht mit Park-Paket mit 360°-Kamera (P47)



P44

1.106,70  
930,00

●

●

●

●

●

●

●

●

### Mit Business-Paket (DA0)

303,45  
255,00

●

●

●

●

●

●

●

-

### Rückfahrkamera

Die Rückfahrkamera bietet Ihnen mehr Übersicht und Komfort beim Rangieren. Das kann sich rechnen, denn Sie könnten Schäden vermeiden. Das Media-Display zeigt als Live-Bild, was die Kamera erfasst. Beim Rückwärtsfahren unterstützt das System, indem es dynamische Hilfslinien einblendet, die abhängig vom Lenkwinkel die Fahrspur des Fahrzeugs anzeigen.

Enthalten in Park-Paket mit Rückfahrkamera (P44)

Nicht mit Park-Paket mit 360° Kamera (P47)



218

398,65  
335,00

●

●

●

●

●

●

●

●



# Serien- und Sonderausstattung.

## Parken und Rangieren

### Park-Paket mit 360°-Kamera

Parken Sie entspannt ein. Das Duo aus Aktiver Park-Assistent und 360°-Kamera unterstützt Sie bereits bei der Parkplatzsuche sowie beim Einparken, Ausparken und Rangieren. Vor allem die Rundumsicht durch die 360°-Kamera inklusive eines virtuellen Blicks aus der Vogelperspektive beeindruckt.

Die Systeme des Park-Paket mit 360°-Kamera sind nur ein Hilfsmittel. Sie können die Aufmerksamkeit des Fahrers für die Umgebung nicht ersetzen. Der Fahrer trägt während des gesamten Park- und Rangiervorgangs die Verantwortung und muss Parkvorgänge kontrollieren und bei Bedarf eingreifen. Es ist sicherzustellen, dass sich unter anderem keine Personen, Tiere oder Gegenstände im Fahrweg befinden.

Sämtliche Funktionen sind unter anderem nur bei eingeschaltetem Aktiven Park-Assistent verfügbar.

Beinhaltet: Aktiver Park-Assistent mit PARKTRONIC (235) und 360°-Kamera (501)

Nur mit Style (P27), Progressive (P59) oder AMG Line (950), Totwinkel-Assistent (234) oder Fahrassistent-Paket (23P)

Nicht mit Park-Paket mit Rückfahrkamera (P44) oder Rückfahrkamera (218)



### Mit Business-Paket (DA0)

### Aktiver Park-Assistent mit PARKTRONIC

Verwandeln Sie Stress vor engeren Parklücken in souveräne Gelassenheit. Der Aktive Park-Assistent mit PARKTRONIC kann Parkplätze nicht nur finden – er unterstützt Sie auch beim Ein- und Ausparken. Dabei assistiert er Ihnen beim Lenken und bei Fahrzeugen mit Automatikgetriebe zusätzlich beim Gas geben, Bremsen und Gangwechseln.

Die Systeme des Aktiven Park-Assistenten mit PARKTRONIC sind nur ein Hilfsmittel. Sie können die Aufmerksamkeit des Fahrers für die Umgebung nicht ersetzen. Der Fahrer trägt während des gesamten Park- und Rangiervorgangs die Verantwortung und muss Parkvorgänge kontrollieren und bei Bedarf eingreifen. Es ist sicherzustellen, dass sich unter anderem keine Personen, Tiere oder Gegenstände im Fahrweg befinden.

Sämtliche Funktionen sind unter anderem nur bei eingeschaltetem Park-Assistent PARKTRONIC verfügbar.

Enthalten in Park-Paket mit Rückfahrkamera (P44), Park-Paket mit 360°-Kamera (P47) oder Business-Paket (DA0)



Code	Preis Euro inkl. MwSt. exkl. MwSt.	GLB 180 d	GLB 200 d	GLB 200 d 4MATIC	GLB 220 d	GLB 220 d 4MATIC	GLB 200	GLB 250	GLB 250 4MATIC	Mercedes-AMG GLB 35 4MATIC
P47	1.594,60 1.340,00	●	●	●	●	●	●	●	●	●
	791,35 665,00	●	●	●	●	●	●	●	●	-
235	803,25 675,00	●	●	●	●	●	●	●	●	●

# Serien- und Sonderausstattung.

## Infotainment, Navigation und Kommunikation

### MBUX Multimediastystem

Genießen Sie Schönheit und Intelligenz eines digitalisierten Multimediastystems. Sie entscheiden, welche Informationen es anzeigt. Ebenso flexibel sind die Bedieneingaben wie etwa am berührungssensitiven Media-Display.

Für Mercedes-AMG: Serienmäßig MBUX Multimediastystem (547)



Code  
Preis Euro  
inkl. MwSt.  
exkl. MwSt.

545  
0,00  
0,00

GLB 180 d  
GLB 200 d  
GLB 200 d 4MATIC  
GLB 220 d  
GLB 220 d 4MATIC  
GLB 200  
GLB 250  
GLB 250 4MATIC  
Mercedes-AMG  
GLB 35 4MATIC

S S S S S S S S S S

### Mercedes-Benz Notrufsystem

Unbegrenzte Laufzeit. Das Mercedes-Benz Notrufsystem kann im Notfall für den entscheidenden Zeitvorteil sorgen. Über ein Kommunikationsmodul mit eigener SIM-Karte wird bei einem erkannten Unfall automatisch ein Notruf ausgelöst, der die Zeit bis zum Eintreffen von Rettungskräften verkürzen kann. Der Notruf kann auch manuell ausgelöst werden, um Hilfe zu organisieren.

In einem Notfall werden die folgenden Informationen an das Notrufzentrum übermittelt: GPS-Positionsdaten des Fahrzeugs, Fahrtrichtung, Fahrzeugidentifikationsnummer, geschätzte Anzahl der Personen im Fahrzeug, manuelle/automatische Auslösung, Zeitstempel (Zeitpunkt des Unfalls), Spracheinstellung im Infotainmentsystem (nur bei Verbindung zur Mercedes-Benz Notrufzentrale) und Antriebsart (Diesel, Benzin, Elektro usw.)

Die manuelle Auswahl einer Verbindung mit öffentlichen Notfall-Rufnummern (z. B. 112) ist über das Notrufsystem nicht möglich. Falls keine Verbindung mit der Mercedes-Benz Notrufzentrale aufgebaut werden kann, wird automatisch der Verbindungsaufbau mit einer öffentlichen Notfall-Rufnummer (z. B. 112) versucht.

Eine Liste der Länder, in denen bereits entsprechende Notrufnummern eingerichtet sind, kann unter <http://www.mercedes-benz-mobile.com/extra/ecall> eingesehen werden.



351  
0,00  
0,00

S S S S S S S S S S

### Kommunikationsmodul (LTE) für die Nutzung von Mercedes me connect Diensten

Unbegrenzte Laufzeit. Das Kommunikationsmodul (LTE) bietet Ihnen ein klares Plus an Komfort und Sicherheit. Es verknüpft das Fahrzeug mit dem Internet – damit Sie hilfreiche Dienste wie die Live Traffic Information von Mercedes me connect nutzen können. Zwei Mobilfunkantennen und eine LTE-fähige SIM-Karte sorgen für eine schnelle Verbindung.

Zur Nutzung mancher Dienste werden zusätzliche Sonderausstattungen benötigt. Weitere Informationen über Dienste-Inhalte, Dienste-Laufzeiten, Nutzungsbedingungen und die Aktivierung der einzelnen Dienste sind unter [www.mercedes.me](http://www.mercedes.me) oder bei jedem teilnehmenden Mercedes-Benz Händler erhältlich. Die Geschwindigkeit und Verfügbarkeit der Daten-Verbindung variiert in Abhängigkeit von der Netzabdeckung am Standort des Fahrzeugs.

Für die Nutzung der Dienste ist eine Registrierung im Mercedes me Portal sowie die Zustimmung zu den Nutzungsbedingungen für die Mercedes me connect Dienste notwendig. Zusätzlich muss das jeweilige Fahrzeug mit dem Benutzerkonto verknüpft sein. Nach Ablauf der initialen Laufzeit können die Dienste kostenpflichtig verlängert werden. Die erstmalige Aktivierung der Dienste ist innerhalb von 1 Jahr ab Erstzulassung oder Inbetriebnahme durch den Kunden möglich, je nachdem was zuerst erfolgt



362  
0,00  
0,00

S S S S S S S S S S

# Serien- und Sonderausstattung.

## Infotainment, Navigation und Kommunikation

### Vorrüstung für Fahrzeug Setup

Volle Kontrolle, immer und überall: Mit der Fahrzeug Setup App auf Ihrem Smartphone können Sie auch aus der Ferne Einstellungen ändern und Informationen abrufen. So bringen Sie zum Beispiel den Innenraum auf die richtige Temperatur, senden Adressen an Ihr Navigationssystem oder verriegeln die Türen.

Voraussetzung für die Nutzung der beschriebenen Dienste ist eine aktive Datenverbindung.

Für die Nutzung der Dienste ist eine Registrierung im Mercedes me Portal sowie die Zustimmung zu den Nutzungsbedingungen für die Mercedes me connect Dienste notwendig. Zusätzlich muss das jeweilige Fahrzeug mit dem Benutzerkonto verknüpft sein. Nach Ablauf der initialen Laufzeit können die Dienste kostenpflichtig verlängert werden. Die erstmalige Aktivierung der Dienste ist innerhalb von 1 Jahr ab Erstzulassung oder Inbetriebnahme durch den Kunden möglich, je nachdem was zuerst erfolgt

Fahrzeug-Setup ist ab Aktivierung drei Jahre kostenfrei nutzbar.



Code

Preis Euro  
inkl. MwSt.  
exkl. MwSt.

GLB 180 d

GLB 200 d

GLB 200 d 4MATIC

GLB 220 d

GLB 220 d 4MATIC

GLB 200

GLB 250

GLB 250 4MATIC

Mercedes-AMG  
GLB 35 4MATIC

08U

0,00  
0,00

S

S

S

S

S

S

S

S

S

### Vorrüstung für Fahrzeug Monitoring

Immer an Ihrer Seite: Das Fahrzeug Monitoring verbindet Sie mit dem Auto und sichert Ihnen einen permanenten Informationsvorsprung. So wissen Sie jederzeit, wo sich Ihr Fahrzeug befindet und können sogar bestimmen, in welchem Gebiet es sich aufhalten darf. Auch über ungewollte Bewegungen werden Sie sofort informiert.

Damit das Fahrzeug seinen Standort senden und das Monitoring wie beschrieben funktionieren kann, wird eine aktive Datenverbindung benötigt.

Für die Nutzung der Dienste ist eine Registrierung im Mercedes me Portal sowie die Zustimmung zu den Nutzungsbedingungen für die Mercedes me connect Dienste notwendig. Zusätzlich muss das jeweilige Fahrzeug mit dem Benutzerkonto verknüpft sein. Nach Ablauf der initialen Laufzeit können die Dienste kostenpflichtig verlängert werden. Die erstmalige Aktivierung der Dienste ist innerhalb von 1 Jahr ab Erstzulassung oder Inbetriebnahme durch den Kunden möglich, je nachdem was zuerst erfolgt

Fahrzeug-Setup ist ab Aktivierung drei Jahre kostenfrei nutzbar.

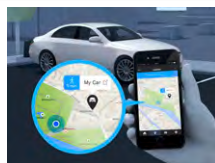

09U

0,00  
0,00

S

S

S

S

S

S

S

S

S

### Navigation Basis-Paket

bestehend aus: 7" Kombiinstrument, 7" Media-Display, Erweiterte Funktionen MBUX (355), Festplatten-Navigation (365), Vorrüstung für Live Traffic Information (367) und Touchpad (446).

Sparen Sie Zeit durch moderne Festplatten-Navigation und Echtzeitinformation. In Ergänzung dazu stellen sich die erweiterten Funktionen MBUX voll auf Sie ein. Sagen Sie kurz „Hey Mercedes“ und die Multimediasysteme warten auf Ihre Wünsche. Persönliche Profile, Vorhersage-Funktionen sowie ein Wifi-Hotspot definieren den Begriff digitale Vernetzung völlig neu. Mit dem Touchpad steuern Sie außerdem das Display des Multimediasystems wie mit einem Smartphone.

Enthalten in Business-Paket (DA0)

Mit Fahrassistenz-Paket (23P) nur mit Verkehrszeichen-Assistent (513)



DK1

1.416,10  
1.190,00

●

●

●

●

●

●

●

●

-

# Serien- und Sonderausstattung.

## Infotainment, Navigation und Kommunikation

### Display-Paket

bestehend aus: 10,25" Volldigitales Instrumenten-Display (458), 10,25" Media-Display (859) und Touchpad (446).

Das hochauflösende Media-Display vernetzt Sie im Großformat (10,25") mit dem Auto. Es reagiert berührungssensitiv auf Ihre Eingaben. Dabei erleichtern Symbole die Bedienung und erhöhen die Konzentration. Ästhetischer Hochgenuss: Wenn sich das Media-Display mit dem vergrößerten Instrumenten-Display verbindet, entsteht ein Widescreen-Cockpit.

Nicht mit Navigation Basis-Paket (DK1), Navigation Premium-Paket (DK3) oder Business-Paket (DA0)



Code

DK2

Preis Euro  
inkl. MwSt.  
exkl. MwSt.

1.535,10  
1.290,00

GLB 180 d

GLB 200 d

GLB 200 d 4MATIC

GLB 220 d

GLB 220 d 4MATIC

GLB 200

GLB 250

GLB 250 4MATIC

Mercedes-AMG  
GLB 35 4MATIC

●

●

●

●

●

●

●

●

S

### Navigation Premium-Paket

bestehend aus: 10,25" Volldigitales Instrumenten-Display (458), 10,25" Media-Display (859), Erweiterte Funktionen MBUX (355), Festplatten-Navigation (365), Vorrüstung für Live Traffic Information (367), Touchpad (446) und Verkehrszeichen-Assistent (513).

Sie erleben zusätzlich zu den Bestandteilen des Navigation Basis-Paketes die komplette Bandbreite der digitalen Anzeigemöglichkeiten. Das großformatige, hochauflösende 10,25"- volldigitale Instrumenten-Display konfigurieren Sie individuell. Das hochauflösende Media-Display vernetzt Sie im Großformat (10,25") mit dem Auto. Mit dem Verkehrszeichen-Assistenten haben Sie mit Hilfe der Kamera und der Navigationsdaten die gültige Geschwindigkeit immer im Blick.



DK3

3.076,15  
2.585,00

●

●

●

●

●

●

●

-

### Mit Business-Paket (DA0)

1.660,05  
1.395,00

●

●

●

●

●

●

●

-

### Für Mercedes-AMG

1.541,05  
1.295,00

-

-

-

-

-

-

-

●

### Erweiterte Funktionen MBUX

Schaffen Sie eine emotionale Verbindung – aus einem Fahrzeug wird Ihr Fahrzeug. Denn die erweiterten Funktionen MBUX stellen sich voll auf Sie ein. Sagen Sie „Hey Mercedes“ und Ihre MBUX warten auf Ihre Wünsche. Persönliche Profile, Vorhersage-Funktionen sowie ein Wifi-Hotspot definieren den Begriff digitale Vernetzung völlig neu.

Die Offboard-Sprachbedienung funktioniert nur nach Zustimmung der Nutzungsbedingungen.

Wifi Hotspot und Internetradio: zusätzlicher Vertrag mit Vodafone notwendig.

Nur mit Navigation Basis-Paket (DK1), Navigation Premium-Paket (DK3) oder Business-Paket (DA0)

355

0,00  
0,00

○

○

○

○

○



○

○

○

# Serien- und Sonderausstattung.

## Infotainment, Navigation und Kommunikation

	Code	Preis Euro inkl. MwSt. exkl. MwSt.	GLB 180 d	GLB 200 d	GLB 200 d 4MATIC	GLB 220 d	GLB 220 d 4MATIC	GLB 200	GLB 250	GLB 250 4MATIC	Mercedes-AMG GLB 35 4MATIC
<p><b>Festplatten-Navigation</b></p> <p>Sparen Sie Zeit durch eine schnelle Festplatten-Navigation mit flexiblen Eingaben über Touchbedienung oder Spracheingabe. Dabei sind die 3D-Anzeigen etwa von Sehenswürdigkeiten auch ein optischer Genuss. Das intelligente System führt sie zuverlässig an Ihr Ziel und greift dabei sowohl auf lokale als auch die aktuellsten Onlineinformationen zurück.</p> <p>Live Traffic Information, Car-to-X und Online-Kartenupdates sind die ersten drei Jahre nach Erstzulassung kostenfrei und können danach über das Mercedes me Portal verlängert werden.</p> <p>Unter <a href="http://what3words.com">what3words.com</a> finden Sie vertiefende Informationen zu dem weltweiten Adress-System.</p> <p>Nur mit Navigation Basis-Paket (DK1), Navigation Premium-Paket (DK3) oder Business-Paket (DA0)</p>	365	0,00 0,00	<input type="radio"/>	<input type="radio"/>	<input type="radio"/>	<input type="radio"/>	<input type="radio"/>	<input type="radio"/>	<input type="radio"/>	<input type="radio"/>	<input type="radio"/>
 <p><b>Vorrüstung für Live Traffic Information</b></p> <p>3 Jahre ab Aktivierung kostenfrei nutzbar. Stressfrei auf dem besten Weg ans Ziel – ob in der Rushhour oder auf Reisen. Mit Live Traffic Information empfängt Ihr Navigationssystem Verkehrsdaten in Echtzeit und optimiert die dynamische Routenführung. Dank präziser und aktueller Informationen über Staus, Stop&amp;Go-Verkehr und mehr werden Sie bei der Reduzierung von Fahrtzeiten unterstützt.</p> <p>Für die Nutzung des Dienstes Live Traffic Information ist eine Registrierung im Mercedes me Portal sowie die Zustimmung zu den Nutzungsbedingungen für die Mercedes me connect Dienste notwendig. Zusätzlich muss das Fahrzeug mit dem Benutzer-Account verknüpft werden. Danach ist Live Traffic Information bis zu 3 Jahre kostenfrei nutzbar und kann im Anschluss kostenpflichtig verlängert werden.</p> <p>Nur mit Navigation Basis-Paket (DK1), Navigation Premium-Paket (DK3) oder Business-Paket (DA0)</p>	367	0,00 0,00	<input type="radio"/>	<input type="radio"/>	<input type="radio"/>	<input type="radio"/>	<input type="radio"/>	<input type="radio"/>	<input type="radio"/>	<input type="radio"/>	<input type="radio"/>
 <p><b>Media-Display</b></p> <p>Das hochauflösende Media-Display vernetzt Sie im Großformat (10,25") mit dem Auto. Es reagiert berührungssensitiv auf Ihre Eingaben. Dabei erleichtern Symbole die Bedienung und erhöhen die Konzentration. Ästhetischer Hochgenuss: Wenn sich das Media-Display mit dem vergrößerten Instrumenten-Display verbindet, entsteht ein Widescreen-Cockpit.</p> <p>Nur mit Display-Paket (DK2) oder Navigation Premium-Paket (DK3)</p>	859	0,00 0,00	<input type="radio"/>	<input type="radio"/>	<input type="radio"/>	<input type="radio"/>	<input type="radio"/>	<input type="radio"/>	<input type="radio"/>	<input type="radio"/>	<b>S</b>
 <p><b>Volldigitales Instrumenten-Display</b></p> <p>Sie erleben die komplette Bandbreite der digitalen Anzeigemöglichkeiten. Das großformatige, hochauflösende 10,25"-Display konfigurieren Sie individuell – etwa klassisch mit Tacho links und Drehzahlmesser rechts.</p> <p>Nur mit Display-Paket (DK2) oder Navigation Premium-Paket (DK3)</p>	458	0,00 0,00	<input type="radio"/>	<input type="radio"/>	<input type="radio"/>	<input type="radio"/>	<input type="radio"/>	<input type="radio"/>	<input type="radio"/>	<input type="radio"/>	<b>S</b>

# Serien- und Sonderausstattung.

## Infotainment, Navigation und Kommunikation

	Code	Preis Euro inkl. MwSt. exkl. MwSt.	GLB 180 d	GLB 200 d	GLB 200 d 4MATIC	GLB 220 d	GLB 220 d 4MATIC	GLB 200	GLB 250	GLB 250 4MATIC	Mercedes-AMG GLB 35 4MATIC
<p><b>Touchpad</b></p> <p>Mit dem Touchpad bedienen Sie das Display des Infotainmentsystems wie mit einem Smartphone. Verschieben oder vergrößern Sie die Inhalte ganz einfach per Einzähl-Geste. Ein haptisches Feedback begleitet jede Eingabe. Das Touchpad erkennt Ihre Handschrift für den Fall, dass Sie Adressen oder Telefonnummern eingeben möchten.</p> <p>Enthalten in Business-Paket (DA0), Navigation Basis-Paket (DK1), Display Paket (DK2) oder Navigation Premium-Paket (DK3)</p>	446	226,10 190,00	●	●	●	●	●	●	●	●	S
<p><b>Verkehrszeichen-Assistent</b></p> <p>Kamera und Navigationsdaten haben die gültige Geschwindigkeit immer im Blick – so behalten Sie auch im Schilderwald die Orientierung über das aktuell gültige Tempolimit. Weil das System Sie permanent informiert, sinkt das Risiko von Übertretungen. Das ist nicht nur komfortabel, sondern erhöht auch die Sicherheit im täglichen Straßenverkehr.</p> <p>Der Verkehrszeichen-Assistent und einzelne Funktionen sind nicht in allen Ländern verfügbar. Die optische und akustische Warnung von falscher Einfahrt bei entsprechender Beschilderung ist vorerst nur in Deutschland verfügbar. Schlechte Sicht kann System beeinflussen. Es ist außerdem möglich, dass undeutliche Schilder nicht erkannt werden.</p> <p>Enthalten in Navigation Premium-Paket (DK3)</p> <p>Nur mit Navigation Basis-Paket (DK1) oder Navigation Premium-Paket (DK3)</p> <p>Nicht mit Geschwindigkeitslimit-Assistent (504)</p>	513	351,05 295,00	●	●	●	●	●	●	●	●	○
<p><b>Smartphone Integration</b></p> <p>auch als on-demand-Ausstattung verfügbar. Die Smartphone-Integration verschmilzt das Mobiltelefon via Apple® CarPlay® und Android Auto® mit dem Mediasystem. Damit haben Sie komfortabel Zugriff auf die wichtigsten Anwendungen Ihres Smartphones. Auch Apps von Drittanbietern wie etwa Spotify können Sie schnell und einfach benutzen.</p> <p>Es sind spezielle Apps erforderlich, die für die jeweilige Technologie entwickelt und freigegeben wurden. Ein Basis-Set an Apps kann auf dem Smartphone vorinstalliert sein.</p> <p>Apple CarPlay™ und Android Auto sind nicht in allen Ländern verfügbar. In einigen Ländern können einzelne Funktionen und Apps nicht verfügbar sein. Nähere Informationen zu Apple CarPlay™ unter <a href="http://www.apple.com/ios/feature-availability/#applecarplay-applecarplay">http://www.apple.com/ios/feature-availability/#applecarplay-applecarplay</a> und zu Android Auto unter <a href="https://www.android.com/intl/de_de/auto/">https://www.android.com/intl/de_de/auto/</a></p> <p>Über Mercedes me oder Ihren autorisierten Mercedes-Benz Partner erfahren Sie alles zu den technischen Voraussetzungen.</p> <p>Diese Ausstattung steht Ihnen als on-demand Ausstattung auch zur nachträglichen Aktivierung im Fahrzeug zur Verfügung. Hierfür ist eine Registrierung im Mercedes me Portal, die Zustimmung zu den Nutzungsbedingungen für die Mercedes me connect Dienste und eine mindestens temporäre Verknüpfung von Fahrzeug und Benutzerkonto nötig. Zusätzlich setzt die Aktivierung eine Datenverbindung zum Fahrzeug und entsprechende Ausstattung im Fahrzeug voraus. Anschließend ist die gewählte on-demand Ausstattung dauerhaft im Fahrzeug zur Nutzung aktiviert, selbst wenn Sie danach die Mercedes me connect Dienste kündigen und das Fahrzeug vom Benutzerkonto entknüpfen. Über Mercedes me oder Ihren autorisierten Mercedes-Benz Partner erfahren Sie alles zu den technischen Voraussetzungen.</p>	14U	357,00 300,00	●	●	●	●	●	●	●	●	

# Serien- und Sonderausstattung.

## Infotainment, Navigation und Kommunikation

### Kabelloses Ladesystem für mobile Endgeräte

in der Spontanablage. Aus Fahrtzeit wird Ladezeit – Ihr Smartphone ist mit nur einer Handbewegung an seinem festen Platz in der Spontanablage und wird dort kabellos geladen. Unabhängig von Modell und Marke laden sich kompatible Smartphones kabellos auf.

Informationen zu kompatiblen Mobiltelefonen erhalten Sie unter: [www.mercedes-benz.com/connect/](http://www.mercedes-benz.com/connect/)

Enthalten in Multifunktions-Telefonie (899)

Nur mit Style (P27), Progressive (P59) oder AMG Line (950)



Code Preis Euro  
inkl. MwSt.  
exkl. MwSt.

897 238,00  
200,00

GLB 180 d GLB 200 d GLB 200 d 4MATIC GLB 220 d GLB 220 d 4MATIC GLB 200 GLB 250 GLB 250 4MATIC Mercedes-AMG GLB 35 4MATIC

● ● ● ● ● ● ● ● ● ● ●

### Multifunktions-Telefonie

mit kabellosem Ladesystem vorne. Verbinden Sie Ihr Mobiltelefon und die Außenantenne zu einem Team – und profitieren von einem besseren Empfang. Dazu legen Sie einfach Ihr induktiv ladbares Telefon in die Auflagematte. Dann sendet eine zusätzlich verbaute, integrierte Antenne die Signale nach außen. Die Fahrzeuglautsprecher übernehmen die Sprachausgabe.

Telefonate laufen nach wie vor über das Telefon – nur die Sprachausgabe wird vom Fahrzeug übernommen.

Die Multifunktions-Telefonie integriert keinen WLAN-Hotspot. Dieser wird aber je nach Baureihe mit der serienmäßigen Telematik bzw. als Sonderausstattung zugesteuert

Informationen zu kompatiblen Mobiltelefonen erhalten Sie unter: [www.mercedes-benz.com/connect/](http://www.mercedes-benz.com/connect/)

Beinhaltet Kabelloses Ladesystem für mobile Endgeräte (897)

Nur mit Style (P27), Progressive (P59) oder AMG Line (950)



899 583,10  
490,00

● ● ● ● ● ● ● ● ● ● ●

### Digitales Radio

auch als on-demand-Ausstattung verfügbar. Digitalradio bietet Ihnen noch mehr Information und Entertainment durch deutlich mehr Programme. Wählen Sie Ihre persönlichen Lieblingssender. Gleichzeitig steigert der klare, rauschfreie Empfang den Hörgenuss.

Digitale Sendeverfahren sind noch nicht flächendeckend eingeführt. Bei Bedarf schaltet das Digitalradio automatisch auf analogen Empfang (FM-UKW) um.

Über Mercedes me oder Ihren autorisierten Mercedes-Benz Partner erfahren Sie alles zu den technischen Voraussetzungen.

Diese Ausstattung steht Ihnen als on-demand Ausstattung auch zur nachträglichen Aktivierung im Fahrzeug zur Verfügung. Hierfür ist eine Registrierung im Mercedes me Portal, die Zustimmung zu den Nutzungsbedingungen für die Mercedes me connect Dienste und eine mindestens temporäre Verknüpfung von Fahrzeug und Benutzerkonto nötig. Zusätzlich setzt die Aktivierung eine Datenverbindung zum Fahrzeug und entsprechende Ausstattung im Fahrzeug voraus. Anschließend ist die gewählte on-demand Ausstattung dauerhaft im Fahrzeug zur Nutzung aktiviert, selbst wenn Sie danach die Mercedes me connect Dienste kündigen und das Fahrzeug vom Benutzerkonto entknüpfen.

Über Mercedes me oder Ihren autorisierten Mercedes-Benz Partner erfahren Sie alles zu den technischen Voraussetzungen.



537 238,00  
200,00

● ● ● ● ● ● ● ● ● ● ●



# Serien- und Sonderausstattung.

## Infotainment, Navigation und Kommunikation

	Code	Preis Euro inkl. MwSt. exkl. MwSt.	GLB 180 d	GLB 200 d	GLB 200 d 4MATIC	GLB 220 d	GLB 220 d 4MATIC	GLB 200	GLB 250	GLB 250 4MATIC	Mercedes-AMG GLB 35 4MATIC
<b>Advanced Soundsystem</b> mit 10 Lautsprechern und 225 Watt Systemleistung. Mit dem Soundsystem steigern Sie Ihren Fahrspaß auch akustisch. Das exakt auf den Innenraum abgestimmte Lautsprechersystem bietet Ihnen dabei eine dynamische Musikwiedergabe. Enthalten in ENERGIZING Paket (PBP) oder ENERGIZING Paket Plus (PBR) Nicht mit Burmester® Surround-Soundsystem (810)	853	297,50 250,00	●	●	●	●	●	●	●	●	●
											
<b>Burmester® Surround-Soundsystem</b> mit 12 Lautsprechern und 590 Watt Systemleistung. Erleben Sie mehr Performance und Exklusivität auch durch den legendären Burmester-Sound. Die Hochleistungs-lautsprecher entwickeln einen erstklassigen Raumklang. Diesen können Sie gezielt für die vorderen und hinteren Plätze optimieren und das Hörerlebnis intensivieren. Eine Qualität, die man dank der hochwertigen Burmester-Schriftzüge auch sieht. Nur mit Navigation Basis-Paket (DK1) oder Navigation Premium-Paket (DK3) Nicht mit Advanced Soundsystem (853)	810	791,35 665,00	●	●	●	●	●	●	●	●	●
											
<b>Mit ENERGIZING Paket (PBP) oder ENERGIZING Paket Plus (PBR)</b>		493,85 415,00	●	●	●	●	●	●	●	●	●
<b>Head-up-Display</b> Beste Aussichten für sportlichen Fahrspaß und ein souveränes Fahrgefühl: Das Head-up-Display verwandelt Ihre Frontscheibe in ein faszinierendes digitales Cockpit. Damit haben Sie wichtige Informationen immer direkt im Blick. Ihre volle Aufmerksamkeit gehört der Straße und dem Verkehrsgeschehen vor Ihnen. Die Sichtbarkeit der bereitgestellten Informationen kann durch verschiedene Faktoren (allgemeine Lichtverhältnisse oder eine nasse und dadurch spiegelnde Fahrbahn) beeinträchtigt sein. Auch polarisierende Sonnenbrillen können die Ablesbarkeit einschränken. Nur mit Navigation Basis-Paket (DK1) oder Navigation Premium-Paket (DK3) und Progressive (P59) oder AMG Line (950)	463	1.178,10 990,00	●	●	●	●	●	●	●	●	●
											
<b>MBUX Augmented Reality für Navigation</b> Damit Sie sich in komplexen Verkehrssituationen zurechtfinden, vernetzt MBUX Augmented Reality für Navigation die virtuelle Welt mit der realen. Die Technik blendet grafische Navigations- und Verkehrshinweise in Live-Bilder ein. Sie kommen schnell, sicher und stressfrei ans Ziel. Nur mit Navigation Premium-Paket (DK3)	U19	297,50 250,00	●	●	●	●	●	●	●	●	●
											

# Serien- und Sonderausstattung.

## Infotainment, Navigation und Kommunikation

### Vorrüstung für digitalen Fahrzeugschlüssel für Smartphone

inklusive Türgriffe mit Chromeinleger. Dienst 3 Jahre ab Aktivierung kostenfrei nutzbar. Gehen Sie den nächsten Schritt in die Zukunft und schicken Sie Ihren konventionellen Autoschlüssel in den Ruhestand: Mit der Vorrüstung verfügen Sie über die technische Grundlage, um das Smartphone als digitalen Fahrzeugschlüssel zu nutzen. Per Smartphone öffnen und schließen Sie Ihr Auto und können sogar den Motor starten.

Der digitale Fahrzeugschlüssel ist auf einem mobilen Endgerät nutzbar. Es können bis zu vier Fahrzeuge mit einem Smartphone verknüpft werden.

Es wird für den Fall von Funktionsstörungen empfohlen, einen physischen Ersatzschlüssel mitzuführen.

Informationen zu kompatiblen Mobiltelefonen (Voraussetzung u. a. Android-Betriebssystem, NFC-Technologie, Secure Element) erhalten Sie unter <http://www.mercedes-benz-mobile.com>

Für die Nutzung der Dienste ist eine Registrierung im Mercedes me Portal sowie die Zustimmung zu den Nutzungsbedingungen für die Mercedes me connect Dienste notwendig. Zusätzlich muss das jeweilige Fahrzeug mit dem Benutzerkonto verknüpft sein. Nach Ablauf der initialen Laufzeit können die Dienste kostenpflichtig verlängert werden. Die erstmalige Aktivierung der Dienste ist innerhalb von 1 Jahr ab Erstzulassung oder Inbetriebnahme durch den Kunden möglich, je nachdem was zuerst erfolgt

Nur mit Kabelloses Ladesystem für mobile Endgeräte (897) oder Multifunktions-Telefonie (899)



Code  
Preis Euro  
inkl. MwSt.  
exkl. MwSt.

896

119,00  
100,00

GLB 180 d

GLB 200 d

GLB 200 d 4MATIC

GLB 220 d

GLB 220 d 4MATIC

GLB 200

GLB 250

GLB 250 4MATIC

Mercedes-AMG  
GLB 35 4MATIC

### 230 V-Steckdose im Fond

Die 230-V-Steckdose macht Ihren Fond noch flexibler. Elektronische Geräte wie Laptops erhalten hier einen Stromanschluss während der Fahrt.



U67

136,85  
115,00

### Media Interface Kabel Kit

Der direkte Draht zu Ihren Daten: Mit dem praktischen Kabel Kit können Sie Ihre Geräte mit USB-Anschluss bzw. Lightning-Anschluss über eine universelle Schnittstelle mit Multimediasystem Ihres Fahrzeugs verbinden. Diese befindet sich in der Mittelkonsole. Einfach Smartphone oder Tablet per Kabel koppeln und gewünschte Inhalte abrufen.

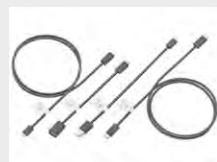

518

59,50  
50,00

# Serien- und Sonderausstattung.

## Infotainment, Navigation und Kommunikation

	Code	Preis Euro inkl. MwSt. exkl. MwSt.	GLB 180 d	GLB 200 d	GLB 200 d 4MATIC	GLB 220 d	GLB 220 d 4MATIC	GLB 200	GLB 250	GLB 250 4MATIC	Mercedes-AMG GLB 35 4MATIC
<p><b>Konnektivitäts-Paket Navigation</b></p> <p>Dienst 3 Jahre ab Aktivierung kostenfrei nutzbar. Diese Kombination von Mercedes me connect Diensten und der Festplatten-Navigation macht Ihnen den Alltag einfacher. So finden Sie immer den richtigen Weg und sind bestens informiert.</p> <p>Bei diesen Diensten handelt es sich um eine kostenlose Dreingabe. Für die Nutzung der Dienste ist eine Registrierung im Mercedes me Portal sowie die Zustimmung zu den Nutzungsbedingungen für die Mercedes me connect Dienste notwendig. Zusätzlich muss das Fahrzeug mit dem Benutzerkonto verknüpft werden. Die Dienste sind ab Aktivierung für die genannte Laufzeit kostenfrei nutzbar und können dann im Anschluss kostenpflichtig verlängert werden. Die Aktivierung ist innerhalb von 2 Jahren ab Erstzulassung möglich.</p> <p>Für die Nutzung der Dienste ist eine Registrierung im Mercedes me Portal sowie die Zustimmung zu den Nutzungsbedingungen für die Mercedes me connect Dienste notwendig. Zusätzlich muss das jeweilige Fahrzeug mit dem Benutzerkonto verknüpft sein. Nach Ablauf der initialen Laufzeit können die Dienste kostenpflichtig verlängert werden. Die erstmalige Aktivierung der Dienste ist innerhalb von 1 Jahr ab Erstzulassung oder Inbetriebnahme durch den Kunden möglich, je nachdem was zuerst erfolgt</p> <p>Beinhaltet Erweiterte Navigationsdienste (01U) Nur mit Navigation Basis-Paket (DK1) oder Navigation Premium-Paket (DK3)</p>	PBF	119,00 100,00	●	●	●	●	●	●	●	●	●
<p><b>Vorrüstung für Navigationsdienste</b></p> <p>3 Jahre ab Aktivierung kostenfrei nutzbar. Wo auch immer Sie hinfahren, Sie sind immer bestens informiert. Ihr Fahrzeug beantwortet Ihnen Fragen zu Ihrer Reise und Sie erfahren aktuelle Tankstellenpreise am Reiseziel, die Anzahl verfügbarer Parkplätze oder das aktuelle Wetter. Damit gelingt Ihnen die Reiseplanung noch leichter.</p> <p>Nur mit Konnektivitäts-Paket Navigation (PBF)</p>	01U	0,00 0,00	○	○	○	○	○	○	○	○	○

# Serien- und Sonderausstattung.

## Technik

### Kraftstoffbehälter mit größerem Inhalt

Mit dem auf 60 Liter vergrößerten Kraftstoffbehälter müssen Sie deutlich seltener eine Tankstelle ansteuern. Der Kraftstoffbehälter mit größerem Volumen gibt Ihnen so gerade auf langen Fahrten das Gefühl zusätzlicher Freiheit.



Code  
Preis Euro  
inkl. MwSt.  
exkl. MwSt.

GLB 180 d

GLB 200 d

GLB 200 d 4MATIC

GLB 220 d

GLB 220 d 4MATIC

GLB 200

GLB 250

GLB 250 4MATIC

Mercedes-AMG  
GLB 35 4MATIC

916 0,00  
0,00

-

-

S

-

S

-

-

S

S

### Vorrüstung für Car Sharing

Dienst 3 Jahre ab Aktivierung kostenfrei nutzbar. Teilen Sie Ihr Fahrzeug so einfach wie nie mit Freunden und Familienmitgliedern – egal, wo Sie gerade sind. Dabei behalten Sie die volle Kontrolle und entscheiden bequem per App, ob Sie einer Nutzung zustimmen. Über die mobile Anwendung wird das Fahrzeug auch lokalisiert und entriegelt. Erst mit Leihbeginn aktiviert sich ein hinterlegter Schlüssel.

Für die Nutzung des Dienstes benötigen Sie ein iOS- oder Android-fähiges Smartphone und die Mercedes me Car Sharing App.

Die Nutzung setzt eine aktive Daten-Verbindung von Fahrzeug und Smartphone voraus. Sollten das Fahrzeug und/oder das Smartphone keine Daten-Verbindung aufbauen können, ist die Nutzung des Dienstes nicht möglich.

Für die Nutzung der Dienste ist eine Registrierung im Mercedes me Portal sowie die Zustimmung zu den Nutzungsbedingungen für die Mercedes me connect Dienste notwendig. Zusätzlich muss das jeweilige Fahrzeug mit dem Benutzerkonto verknüpft sein. Nach Ablauf der initialen Laufzeit können die Dienste kostenpflichtig verlängert werden. Die erstmalige Aktivierung der Dienste ist innerhalb von 1 Jahr ab Erstzulassung oder Inbetriebnahme durch den Kunden möglich, je nachdem was zuerst erfolgt

20U 59,50  
50,00

●

●

●

●

●

●

●

●

●

### Technik-Paket

Höchste Technik-Kompetenz. Die Verstelldämpfung steht für ein Fahrerlebnis nach Ihrer Wahl – größere, gelochte Bremsscheiben vorn kontrollieren die Kraft souverän. Die MULTIBEAM LEDs glänzen mit Ästhetik über ihre Leuchtkraft hinaus. Komfort schon beim Einstieg ohne Schlüssel durch KEYLESS-GO und modernste Sicherheits- und Assistenzsysteme.

Beinhaltet: Bremsanlage mit größeren Bremsscheiben an der Vorderachse (U29), Verstelldämpfung (457), KEYLESS-GO (889) und MULTIBEAM LED (642)

Nur mit Fahrassistenz-Paket (23P)

Nicht mit Rädern R43, R11 oder 72R



PAD 3.522,40  
2.960,00

●

●

●

●

●

●

●

●

-

# Serien- und Sonderausstattung.

## Antrieb

### ECO Start-Stopp-Funktion

Das automatische Abschalten des Motors im Stand, zum Beispiel im Stau oder an Ampeln, reduziert den Verbrauch, verringert Emissionen und spart Kraftstoffkosten. Die ECO Start-Stopp-Funktion arbeitet besonders wirkungsvoll, schnell und leise.



Code

Preis Euro  
inkl. MwSt.  
exkl. MwSt.

GLB 180 d

GLB 200 d

GLB 200 d 4MATIC

GLB 220 d

GLB 220 d 4MATIC

GLB 200

GLB 250

GLB 250 4MATIC

Mercedes-AMG  
GLB 35 4MATIC

0,00  
0,00

S

S

S

S

S

S

S

S

S

### TEMPOMAT

Fahren Sie entspannt und kraftstoffsparend gerade auf längeren Strecken. Wählen Sie dazu Ihr Wunschtempo vor und Ihr Fahrzeug übernimmt die Geschwindigkeitsregelung. Neben der Reisegeschwindigkeit unterstützt Sie der Limiter, um eine Höchstgeschwindigkeit einzuhalten. Das steigert die Verkehrssicherheit und schützt Sie vor teuren Strafzetteln.

Der TEMPOMAT hält für Sie die Geschwindigkeit. Um die eingestellte Geschwindigkeit nicht zu überschreiten, bremst er selbsttätig. Bei langem und steilem Gefälle müssen Sie frühzeitig in einen niedrigeren Gang schalten. Beachten Sie dies insbesondere bei beladenem Fahrzeug und bei Fahrten mit Anhänger. Sie nutzen so die Bremswirkung des Motors. Dadurch entlasten Sie die Bremsanlage und beugen neben einem überflüssigen Verschleiß einer Überhitzung der Bremsen vor.

Nicht mit Aktiver Abstands-Assistent DISTRONIC (239) oder Fahrerassistenz-Paket (23P)



440

0,00  
0,00

S

S

S

S

S

S

S

S

S

### 7G-DCT

Die Fahrprogramme passen das 7G DCT Ihren Wünschen an – ganz nach Situation und Vorliebe. Was grundsätzlich gilt: Mit dem Doppelkupplungsgetriebe beschleunigen Sie schneller und ohne Unterbrechung. Der nächste Gang ist immer schon vorgewählt.



429

0,00  
0,00

-

-

-

-

S

-

-

-

-

### 8G-DCT

Ein Automatikgetriebe, das sich Ihren Wünschen anpasst: Mit dem Fahrprogramm verändern Sie auch die Charakteristik des Doppelkupplungsgetriebes. Es nutzt die 8 Gänge wahlweise für effizientes Fahren mit niedrigen Drehzahlen oder für beeindruckende Dynamik. Weil der nächste Gang immer schon vorgewählt ist, beschleunigen Sie ohne Unterbrechung.

Für Mercedes-AMG: AMG SPEEDSHIFT DCT 8G



426

0,00  
0,00

S

S

S

S

-

S

S

S

S

# Serien- und Sonderausstattung.

## Fahrwerk

### DYNAMIC SELECT

Fahren Sie einfach so, wie Sie möchten. DYNAMIC SELECT bietet auf Knopfdruck verschiedene Fahrprogramme, die beispielsweise Motor, Getriebe, Fahrwerk oder Lenkung vorbestimmen. Mit dem „Sport“-Modus sind Sie betont dynamisch unterwegs, mit dem Grundprogramm „Comfort“ sehr ausgewogen. „ECO“ dagegen setzt auf höchste Effizienz, spart Sprit und Geld.

Für Mercedes-AMG: AMG DYNAMIC SELECT

Das Fahrprogramm „ECO“ steht nicht zur Verfügung mit dem 6-Gang-Schaltgetriebe (411).



Code

Preis Euro  
inkl. MwSt.  
exkl. MwSt.

GLB 180 d

GLB 200 d

GLB 200 d 4MATIC

GLB 220 d

GLB 220 d 4MATIC

GLB 200

GLB 250

GLB 250 4MATIC

Mercedes-AMG  
GLB 35 4MATIC

859

0,00  
0,00

S

S

S

S

S

S

S

S

S

### Komfortfahrwerk

Genießen Sie auf langen Autobahnetappen hohen Komfort, während Sie enge Kurven durchaus mit sportlichem Elan angehen können. Das ausgewogene Komfortfahrwerk bietet eine überzeugende Mischung aus ansprechenden Federungsreserven mit sehr guter Fahrstabilität. Diese macht Ihre Fahrt sicher und vermittelt dabei auch jede Menge Fahrspaß.

Nicht mit Direktlenkung (213)



485

0,00  
0,00

S

S

S

S

S

S

S

S

-

### Verstelldämpfung

Möchten Sie mehr Fahrspaß in Kurven oder hohen Komfort auf der Langstrecke? Das Fahrwerk mit Verstelldämpfung bietet diese faszinierende Bandbreite. Die DYNAMIC SELECT Wippe in der Mittelkonsole wählt das Programm und damit die Charakteristik. Als hätten Sie zwei Fahrwerke in einem Auto, eben kultivierte Sportlichkeit.

Enthalten in Edition 1 (P19) oder Technik-Paket (PAD)

Nicht mit Komfortfahrwerk (485)



457

1 178,10  
990,00

●

●

●

●

●

●

●

●

-

### Direktlenkung

Die Vorteile der Direktlenkung erleben Sie in jeder Kurve. Sie orientiert sich konsequent an Ihrem Lenkeinschlag durch eine variable Lenkübersetzung. Weniger lenken, agiler fahren, mehr Fahrspaß erleben.

Nur mit Verstelldämpfung (457)

Für Mercedes-AMG: Serienmäßig mit AMG Fahrwerk (486) oder AMG RIDE CONTROL Fahrwerk (459)



213

0,00  
0,00

○

○

○

○

○

○

○

○

S

### Offroad-Technik-Paket

Macht Ihren GLB fit für schwierigen Untergrund: Das zusätzliche Offroad-Fahrprogramm optimiert die Traktion beispielsweise auf Schnee, Matsch oder losem Untergrund. Dazu passt es die Leistungsentfaltung des Motors und die ABS-Regelung für leichtes Gelände abseits geteeter Straßen an.

Beinhaltet: zusätzliches Offroad-Fahrprogramm, einstellbar über DYNAMIC SELECT, das die Leistungsentfaltung und ABS-Regelung für leichtes Gelände abseits geteeter Straßen anpasst; Offroad-Licht schaltet das Abbiegelicht bis zu einer Geschwindigkeit von 50 km/h dauerhaft zu für eine breite Lichtverteilung unmittelbar an der Fahrzeugfront (nur mit MULTIBEAM LED (642)); Downhill-Speed-Regulation (DSR) unterstützt über gezielte Bremsengriffe bei der kontrollierten Bergabfahrt, aktivierbar im Geschwindigkeitsbereich zwischen ca. 2 und 18 km/h; Anzeige der gesetzten Geschwindigkeit der Bergabfahrlhilfe im Instrumenten-Display und im optionalen Head-up-Display

Nur mit Navigation Basis-Paket (DK1), Display-Paket (DK2) oder Navigation Premium-Paket (DK3)



430

0,00  
0,00

-

-

○

-

-

-

○

-

-

● lieferbar gegen Mehrpreis

○ als Sonderausstattung ohne Mehrpreis lieferbar

S Serienausstattung

- nicht lieferbar

Abbildungen können Sonderausstattungen beinhalten.

# Original-Zubehör.

Bei dem hier beschriebenen Zubehör handelt es sich um einen Auszug aus dem umfangreichen Zubehör-Sortiment für den neuen GLB.

Die ausführlichen Zubehör-Informationen mit den genauen Produktbeschreibungen erhalten Sie bei Ihrem Mercedes-Benz Partner oder online unter <http://configurator.mercedes-benz-accessories.com>.

Die angegebenen Preise verstehen sich ohne eventuelle Ein- bzw. Anbaukosten. Änderungen und Irrtümer vorbehalten.



Preis Euro  
inkl. MwSt.  
exkl. MwSt.

## Exterieur

	Bild-Nr.	Teilenummer	Preis Euro inkl. MwSt. exkl. MwSt.
<b>43,2 cm (17") Leichtmetallrad im 5-Speichen-Design</b> vanadiumsilber lackiert mit VA/HA 205/55 R 17 auf 6,5 J x 17 ET 44	1	A177 401 1200 7X45	<b>269,00</b> 226,05
<b>43,2 cm (17") Leichtmetallrad im 5-Speichen-Design</b> schwarz lackiert, glanzgedreht mit VA/HA 205/55 R 17 auf 6,5 J x 17 ET 44	2	A177 401 3500 7X23	<b>310,00</b> 260,50
<b>45,7 cm (18") Leichtmetallrad im 5-Speichen-Design</b> schwarz lackiert, glanzgedreht mit VA/HA 235/55 R 18 auf 7,5 J x 18 ET 53	3	A247 401 3800 7X23	<b>350,00</b> 294,12
<b>48,3 cm (19") Leichtmetallrad im 5-Doppelspeichen-Design</b> schwarz lackiert, glanzgedreht mit VA/HA 235/50 R 19 auf 7,5 J x 19 ET 53	4	A247 401 3900 7X23	<b>399,00</b> 335,29
<b>50,8 cm (20") Leichtmetallrad im 6-Speichen-Design</b> schwarz matt lackiert, glanzgedreht mit VA/HA 235/45 R 20 auf 8 J x 20 ET 48	5	A247 401 4000 7X36	<b>415,00</b> 348,74
<b>Seiten-Zierleiste, Carbon-Style</b> individuell dynamischer 3D-Tiefenoptik		A247 725 8600	<b>279,00</b> 234,45
<b>Außenspiegel-Cover, Carbon-Style</b>	6	A205 811 0100	<b>189,00</b> 158,82
<b>Dachspoiler, Carbon-Style</b>	7	A247 793 0100	<b>289,00</b> 242,86
<b>Dachspoiler, grundiert</b> Die Heckansicht wirkt kompakter, kraftvoller, akzentuierter.		A247 793 0200	<b>359,00</b> 301,68
<b>Heckzierleiste, hochglanzverchromt</b>	8	A247 725 9700	<b>159,00</b> 133,61
<b>Türgriffschalen, groß, 2-teilig hochglanzverchromt</b>		A205 760 4000	<b>45,00</b> 37,82
<b>Bordwerkzeug</b> Beinhaltet eine schwarze Tasche mit folgenden Werkzeugen: Wagenheber, Radschlüssel, Radzentrierbolzen, Unterlegekeil, Unterlegeplatte und Handschuhe		B6 685 0791	<b>66,90</b> 56,22
<b>Radnabenabdeckung, Stern erhaben, schwarz</b>		A000 400 2700 9040	<b>14,90</b> 12,52
<b>Ventilzierkappen</b>		B6 647 2002	<b>13,90</b> 11,68





# Original-Zubehör.

## Interieur

	Bild-Nr.	Teilenummer	Preis Euro inkl. MwSt. exkl. MwSt.
<b>Produkte für Style &amp; Travel Equipment</b>			
<b>- Basisträger</b>		A000 810 3300	<b>25,00</b> 21,01
<b>- Klapptisch</b> Nur mit Basisträger A000 810 3300	1	A000 816 0000	<b>115,00</b> 96,64
<b>- Halter für Tablet PC</b> Nur mit Basisträger A000 810 3300, optimale Funktion mit Style & Travel Equipment Schutzhülle	2	A000 827 2000	<b>94,00</b> 78,99
<b>- Schutzhülle, bspw. für Samsung Galaxy Tab S2</b>	2	A000 580 1500	<b>46,00</b> 38,66
<b>- Kleiderbügel</b> Nur mit Basisträger A000 810 3300	3	A000 810 3400	<b>75,00</b> 63,03
<b>- Taschenhaken</b> Nur mit Basisträger A000 810 3300		A000 814 0000	<b>30,00</b> 25,21
<b>Kindersitz BABY-SAFE plus II, mit AKSE, schwarz, Limited Black, bis 13 kg</b> Bei Fahrzeugen mit Automatische Beifahrerairbag-Abschaltung (U10) und bei Verwendung des BABY-SAFE plus II mit AKSE wird der Beifahrerairbag automatisch deaktiviert	4	A000 970 1302	<b>325,00</b> 273,11
<b>Kindersitz DUO plus, mit ISOFIX, schwarz, Limited Black, 9 bis 18 kg</b>	5	A000 970 1702	<b>380,00</b> 319,33
<b>Kindersitz KIDFIX XP, mit Isofix, schwarz, Limited Black, 15 - 36 kg</b>	6	A000 970 2302	<b>310,00</b> 260,50
<b>Ripsmatten CLASSIC in schwarz, bspw. Fahrer-/Beifahrermatte, 2-teilig</b> Nadelvliessteppich in Breitbahn-Optik	7	A177 6800 3039 G32	<b>52,00</b> 43,70
<b>Veloursmatten EXCLUSIV, bspw. Fahrer-/Beifahrermatte, 2-teilig</b> Aus hochwertigem Hochflor; mit Clip-Verschluss zur rutschsicheren Befestigung am Fahrzeugboden		A177 680 5900 9K26	<b>109,00</b> 91,60
<b>Allwettermatten CLASSIC, bspw. Fahrer-/Beifahrermatte, 2-teilig</b> Strapazierfähig mit hochgezogener Umlaufkante		A177 680 7902 9G33	<b>62,00</b> 52,10
<b>USB Power Charger</b> Eine rasche und komfortable Aufladung über den Zigarettenanzünder; mit dezent beleuchteten USB Steckplätzen zur einfachen Bedienung auch im Dunkeln	8	A213 820 0803	<b>29,90</b> 25,13

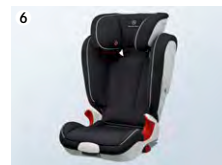

# Original-Zubehör.

	Bild-Nr.	Teilenummer	Preis Euro inkl. MwSt. exkl. MwSt.
<b>Grundträger, 2-teilig</b>	1	A247 890 3100	<b>259,00</b> 217,65
<b>Mercedes-Benz Dachbox, bspw. Dachbox 400, beidseitig öffnend, schwarz</b> Nur mit Grundträger A247 890 3100	1	A000 840 0000	<b>540,00</b> 453,78
<b>Ski- und Snowboardträger, bspw. für bis zu 6 Paar Ski oder 4 Snowboards</b> Nur mit Grundträger A247 890 3100	2	A000 890 0393	<b>205,00</b> 172,27
<b>Fahrradträger für 1 Fahrrad</b> Nur mit Grundträger A247 890 3100	3	A000 890 0293	<b>160,00</b> 134,45
<b>Heckfahrradträger für Anhängervorrichtung, klappbar, 2 Fahrräder</b> Nur mit Anhängervorrichtung (550)	4	A000 890 1700	<b>565,00</b> 474,79
<b>Steckmodul Kofferraum, für Ladeboden</b>	5	A1 66 860 0034	<b>178,00</b> 149,58
<b>Kofferraumwanne, hoch, schwarz</b>		A247 814 0500	<b>170,00</b> 142,86
<b>Kofferraumwanne, flach, schwarz</b>	6	A247 814 0400	<b>80,00</b> 67,23
<b>Staubbox, schwarz</b> Optimale Funktion mit Kofferraumwanne, flach, schwarz A247 814 0000	6	A000 814 0041	<b>79,00</b> 66,39
<b>Zick-Zack Ladekantenschutz</b> Schont Kofferraum, Stoßfänger und Ladekante vor Schmutz und Kratzern; Anbindung mittels Haken an den Lastösen oder Klettband an der Wendematte	7	A253 693 2000	<b>40,00</b> 33,61
<b>Verzurrgurt</b> Ladegutsicherung vor Beschädigung und Verrutschen; variabel einstellbarer Gurt mit Spannverschluss		A000 890 0294	<b>37,00</b> 31,09
<b>Gepäckfixierung</b> Schützt Gegenstände vor dem Verrutschen; Befestigung durch Klettband an Ladeboden		A000 987 0400	<b>21,00</b> 17,65
<b>Kühlbox</b> Kühlt oder wärmt nach Wunsch; Volumen 24 Liter; Anschluss über den Zigarettenanzünder oder eine 12-Volt-Steckdose		A000 820 4206	<b>195,00</b> 163,87
<b>Ladegerät mit Ladeerhaltungsfunktion, 5 A, für Bleisäure- und Lithiumbatterien</b>	8	A000 982 3021	<b>105,00</b> 88,24



# Weitere technische Daten.

Typ	Leergewicht/ Zuladung <sup>4</sup> / Zulässiges Gesamtgewicht (kg)	Gepäckraum- volumen <sup>5</sup> (l)	Anhängelast ungebremst/ gebremst <sup>6</sup> (kg)	Tankinhalt/ davon Reserve (l)
Diesel				
GLB 180 d	1.680/515/2.195	565 - 1.800	750/1.600	52/6
GLB 200 d	1.680/515/2.195	565 - 1.800	750/1.800	52/6
GLB 200 d 4MATIC	1.735/515/2.250	565 - 1.800	750/2.000	60/6
GLB 220 d	1.685/510/2.195	565 - 1.800	750/2.000	52/6
GLB 220 d 4MATIC	1.735/515/2.250	565 - 1.800	750/2.000	60/6

Typ	Leergewicht/ Zuladung <sup>4</sup> / Zulässiges Gesamtgewicht (kg)	Gepäckraum- volumen <sup>5</sup> (l)	Anhängelast ungebremst/ gebremst <sup>6</sup> (kg)	Tankinhalt/ davon Reserve (l)
Benziner				
GLB 200	1.555/530/2.085	565 - 1.800	750/1.800	52/6
GLB 250	1.610/535/2.145	565 - 1.800	750/2.000	52/6
GLB 250 4MATIC	1.670/535/2.205	565 - 1.800	750/2.000	60/6
Mercedes-AMG GLB 35 4MATIC	1.755/505/2.260	565 - 1.800	750/1.800	60/6

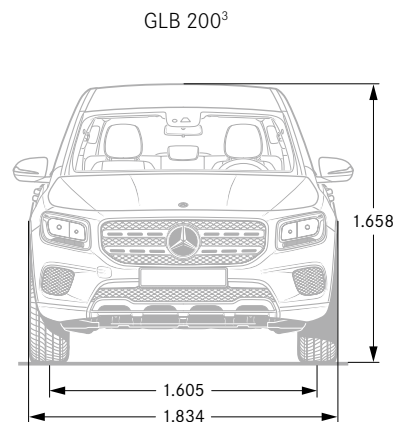
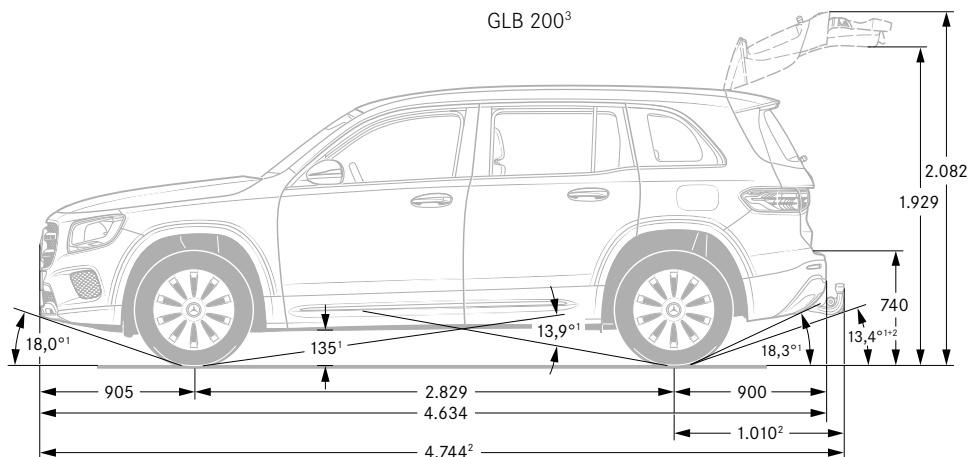

<sup>1</sup> Bei zulässigem Gesamtgewicht    <sup>2</sup> Mit Anhängerkupplung (Sonderausstattung)    <sup>3</sup> Abweichende Maße für Fahrzeuge mit AMG Line (950) oder 3. Sitzreihe für 2 Personen (847)

<sup>4</sup> Masse des Kraftfahrzeugs in fahrbereitem Zustand mit dem zu mindestens 90 % seines Fassungsvermögens gefüllten Kraftstofftank, zuzüglich der Masse des Fahrers (per Gesetz pauschal mit 75 kg veranschlagt), des Kraftstoffs und der Flüssigkeiten, ausgestattet mit der Standardausrüstung gemäß den Herstellerangaben sowie, sofern vorhanden, der Masse des Aufbaus, des Führerhauses, der Anhängervorrichtung und des Ersatzrads/der Ersatzräder sowie des Werkzeugs. Sonderausstattungen, Zusatzausrüstungen und Zubehör können einen Einfluss auf Gewicht, verbleibende Nutzlast, Rollwiderstand, Aerodynamik usw. haben und damit auch die Verbrauchs- und CO<sub>2</sub>-Werte beeinflussen.

<sup>5</sup> In Anlehnung an Richtlinie ISO 3832:2002-06. Gepäckraumvolumen kann je nach Sonderausstattung abweichen

<sup>6</sup> Abweichende Anhängelast für Fahrzeuge mit 3. Sitzreihe für 2 Personen (847): 1.900 kg gebremst für GLB 200 d 4MATIC und GLB 220 d 4MATIC

# Service.

## Mercedes-Benz Komplettservice-Paket

Ihr Mercedes-Benz Service sorgt dafür, dass vom ersten Kilometer an die Sicherheit, Zuverlässigkeit und der Wert Ihres Mercedes bestmöglich bewahrt werden. So genießen Sie mit unserem Komplettservice-Paket vielfältige Leistungen - und sind damit jederzeit einfach entspannt unterwegs. Das Komplettservice-Paket umfasst bis zu fünf Jahre lang sämtliche Service-Arbeiten.<sup>1</sup>

z. B. für 36 Monate und 45.000 km nur:

<sup>1</sup> Gemäß den jeweiligen Bedingungen des Komplettservice-Pakets.

<sup>2</sup> Ausgenommen: Teilnahme an Fahrveranstaltungen mit Renncharakter oder aus den dazugehörigen Übungsfahrten.

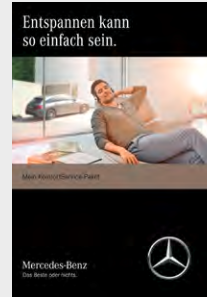

## Mercedes-Benz Garantie-Paket

Verlängern Sie ganz einfach Ihren Schutz vor unvorhersehbaren Reparaturen. Das Mercedes-Benz Garantie-Paket gibt Ihnen nach Ablauf der Neufahrzeug-Garantie finanzielle Sicherheit.

Sie können es günstig bereits beim Neufahrzeugkauf oder erst zu einem späteren Zeitpunkt abschließen und bis ins 12. Laufjahr Ihres Fahrzeugs immer wieder verlängern. Sie sichern sich damit umfangreiche Garantie- und Reparaturleistungen<sup>3</sup> von Ihrem Mercedes-Benz Service.

<sup>3</sup> Gemäß den jeweiligen Bedingungen des Garantie-Pakets.

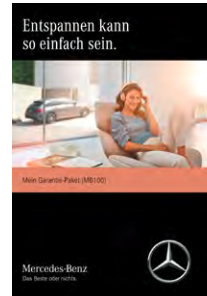

### Garantie-Paket 12 Monate

### Garantie-Paket 24 Monate

### Garantie-Paket 36 Monate

Preis/Monat  
inkl. 19% MwSt.

Kaufpreis  
inkl. 19% MwSt.

	GLB 180 d	GLB 200 d	GLB 200 d 4MATIC	GLB 220 d	GLB 220 d 4MATIC	GLB 200	GLB 250	GLB 250 4MATIC	Mercedes-AMG GLB 35 4MATIC
56,00	●	●	-	●	-	●	-	-	-
58,00	-	-	-	-	-	-	●	-	-
61,00	-	-	●	-	●	-	-	-	-
64,00	-	-	-	-	-	-	-	●	-
ab 94,00 <sup>2</sup>	-	-	-	-	-	-	-	-	●
189,00	●	●	●	●	●	●	●	●	-
599,00	-	-	-	-	-	-	-	-	●
499,00	●	●	●	●	●	●	●	●	-
1.249,00	-	-	-	-	-	-	-	-	●
809,00	●	●	●	●	●	●	●	●	-
2.199,00	-	-	-	-	-	-	-	-	●

● lieferbar gegen Mehrpreis

○ als Sonderausstattung ohne Mehrpreis lieferbar

S Serienausstattung

- nicht lieferbar

# Finanzdienstleistungen und Versicherungen.

## Mercedes-Benz Bank

Profitieren Sie von der Mercedes-Benz Qualität, Zuverlässigkeit und Sicherheit auch in Ihren finanziellen Angelegenheiten. Mit unseren Finanzierungs- und Leasingprodukten haben Sie flexible Möglichkeiten, sich Ihren Wunsch eines neuen Mercedes zu erfüllen. Und unsere Versicherungen bieten zuverlässigen Schutz für Ihr Auto und Ihr Budget. Darüber hinaus runden Produkte zum Anlegen das Angebot ab.

Erfahren Sie mehr unter [www.mercedes-benz-bank.de](http://www.mercedes-benz-bank.de)



## Mobilität aus einer Hand

Wählen Sie die individuelle Kombination, die zu Ihrem Leben passt.

Mit Business-Leasing plus für Firmenkunden und Privat-Leasing plus für Privatkunden erhalten Sie Leasing und Versicherung in einer festen monatlichen Rate.

Bei der Plus3-Finanzierung entscheiden Sie am Vertragsende, ob Sie Ihr Fahrzeug behalten, verkaufen oder zum vertraglich garantierten Restwert\* zurückgeben möchten. Und für Ihren flexiblen Mobilitätsbedarf ermöglicht Ihnen Mercedes-Benz Rent den Mercedes Ihrer Wahl zur Miete.

\*Diese Option beruht auf einer Zusatzvereinbarung zwischen Ihnen und Ihrem Händler.



## MercedesCard

Die neue MercedesCard\* ist auf höchste Ansprüche zugeschnitten. Mit der MercedesCard bezahlen Sie weltweit komfortabel und profitieren von Reise- und Versicherungsleistungen, automobilen Leistungen, einem attraktiven Bonusprogramm und finanziellen Freiheiten. Und Sie können ganz individuell auch optionale Versicherungen wie ein Reise- oder Shopping-Paket auswählen.

Informieren Sie sich und beantragen Sie die neue MercedesCard unter: <https://mercedescard.bw-bank.de/vergleich/>

\*Kartenherausgebendes Institut und Vertragspartner ist die Landesbank Baden-Württemberg/BW-Bank.



## Mercedes-Benz Autoversicherung

Ein Mercedes sollte auch wie ein Mercedes versichert sein. Aus diesem Grund sichert die Mercedes-Benz Autoversicherung\* Ihren Wagen nicht nur umfassend ab.

Im Schadenfall wird Ihr Mercedes außerdem stets nach Herstellervorgaben in einer Mercedes-Benz Werkstatt repariert.

\*Versicherer: HDI Versicherung AG, vermittelt durch die Mercedes-Benz Bank AG. Es gelten die allgemeinen Versicherungsbedingungen.



## Kaufpreisschutz

Erweitern Sie die Leistungen Ihrer Vollkaskoversicherung. Der Kaufpreisschutz\* schließt bei Totalschaden, Diebstahl oder Zerstörung bis zu 48 Monate lang die Lücke zwischen Kaufpreis und Wiederbeschaffungswert. So steht Ihnen für den Kauf eines neuen Fahrzeugs der ursprüngliche Kaufpreis erneut zur Verfügung.

\*Versicherer: Zurich Insurance plc NDL für Deutschland, vermittelt durch die Mercedes-Benz Bank AG. Es gelten die allgemeinen Versicherungsbedingungen.

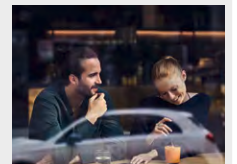

# Fahrzeugabholung.

Mehr Informationen zur Fahrzeugabholung im Kundencenter finden Sie in unserer praktischen Web-App.

Bequem den QR-Code scannen oder [www.mbkundencenter.com](http://www.mbkundencenter.com) besuchen.



[mbkundencenter.com](http://mbkundencenter.com)



Besuchen Sie die Erfinder des Automobils und erleben Sie Ihre ganz persönlichen Sternstunden in einem der Mercedes-Benz Kundencenter. Erfahren Sie hautnah, wie wir mit modernster Technik Fahrzeuge nach den individuellen Wünschen unserer Kunden entstehen lassen, und nehmen Sie an einer Werkbesichtigung durch unsere Automobilfertigung teil!

## **Mercedes-Benz Kundencenter Bremen**

Erleben Sie das Werk in Bremen als Kompetenzzentrum der C-Klasse: Limousine, T-Modell, Coupé, Cabriolet und GLC oder als Sportwagenschmiede für SL, SLC, E-Klasse Coupé und E-Klasse Cabriolet. Lernen Sie unseren Geländewagen-Parcours „The Rock“ kennen und stellen Sie den GLC auf die Probe. Das Kundencenter freut sich darauf, seinen Gästen einen unvergesslichen Tag zu bereiten.

Die Abholung Ihres neuen GLB ist im Mercedes-Benz Kundencenter Bremen gegen einen Aufpreis von 476,00 € (inklusive Mehrwertsteuer) möglich.

Im Holter Feld  
28309 Bremen  
Telefon: +49 421 419-5350  
E-Mail:  
[kundencenter.bremen@daimler.com](mailto:kundencenter.bremen@daimler.com)



## **Mercedes-Benz Kundencenter Rastatt**

Gehen Sie mit auf Entdeckungstour und werden Sie Zeuge, wie die A- und B-Klasse sowie der GLA im Mercedes-Benz Werk Rastatt, dem Kompetenzzentrum der Kompaktfahrzeuge, entstehen. Auf dem neuen Erlebnis-Parcours „A-Rock“ wird das Fahren zum Abenteuer. Offroad Begeisterte können sich hier von der Qualität des im Werk Rastatt produzierten GLA selbst überzeugen. Erleben Sie bei uns einen Tag wie keinen anderen! Wir freuen uns auf Sie.

Die Abholung Ihres neuen GLB ist im Mercedes-Benz Kundencenter Rastatt gegen einen Aufpreis von 476,00 € (inklusive Mehrwertsteuer) möglich.

Für den Mercedes-AMG GLB 35 4MATIC ist zur Abholung im Werk Rastatt das „AMG Exklusiv-Paket“ gegen einen Aufpreis von 850,00 € (inklusive Mehrwertsteuer) verfügbar.

Gottlieb-Daimler-Straße  
76437 Rastatt  
Telefon: +49 7222 9123388  
E-Mail:  
[kundencenter.rastatt@daimler.com](mailto:kundencenter.rastatt@daimler.com)



## **Mercedes-Benz Kundencenter Sindelfingen**

Das Mercedes-Benz Werk Sindelfingen ist Kompetenzzentrum für Fahrzeuge der Ober- und Luxusklasse. Hier entstehen S- und E-Klasse sowie CLS und Mercedes-AMG GT. Im Kundencenter in Sindelfingen trifft Tradition auf Moderne. Seit 1953 können Kunden auf Wunsch ihren neuen Mercedes direkt im Werk in Empfang nehmen. Die neu gestalteten Räumlichkeiten des Kundencenters bieten Ihnen mehr Anlass denn je für einen Besuch. Überzeugen Sie sich selbst!

Die Abholung Ihres neuen GLB ist im Mercedes-Benz Kundencenter Sindelfingen gegen einen Aufpreis von 476,00 € (inklusive Mehrwertsteuer) möglich.

Käsbrünlestraße  
71063 Sindelfingen  
Telefon: +49 7031 90-70403  
E-Mail:  
[kundencenter.sindelfingen@daimler.com](mailto:kundencenter.sindelfingen@daimler.com)



Fragen Sie Ihren Mercedes-Benz Vertragspartner zu näheren Details.



# Mercedes me connect.

## Voraussetzung:

Für die Nutzung der nachfolgend aufgeführten Dienste ist eine Registrierung im Mercedes me Portal sowie die Zustimmung zu den Nutzungsbedingungen für die Mercedes me connect Dienste notwendig. Zusätzlich muss das jeweilige Fahrzeug mit dem Benutzerkonto verknüpft sein. Nach Ablauf der initialen Laufzeit können die Dienste kostenpflichtig verlängert werden. Die erstmalige Aktivierung der Dienste ist innerhalb von 1 Jahr ab Erstzulassung oder Inbetriebnahme durch den Kunden möglich, je nachdem was zuerst erfolgt.

	Vertragsrechtliche Einschränkungen	MBUX
<b>Basisdienste</b> Wartungsmanagement, Unfallmanagement, Pannenmanagement, Telediagnose, Fahrzeugdiagnose.	Unbegrenzte Laufzeit	S
<b>Vorrüstung für Fahrzeug Setup (08U)</b> Volle Kontrolle, immer und überall: Mit der Fahrzeug Setup App auf Ihrem Smartphone können Sie auch aus der Ferne Einstellungen ändern und Informationen abrufen. So bringen Sie zum Beispiel den Innenraum auf die richtige Temperatur, senden Adressen an Ihr Navigationssystem oder verriegeln die Türen.	3 Jahre ab Aktivierung kostenfrei nutzbar	S
<b>Vorrüstung für Fahrzeug Monitoring (09U)</b> Immer an Ihrer Seite: Das Fahrzeug Monitoring verbindet Sie mit dem Auto und sichert Ihnen einen permanenten Informationsvorsprung. So wissen Sie jederzeit, wo sich Ihr Fahrzeug befindet und können sogar bestimmen, in welchem Gebiet es sich aufhalten darf. Auch über ungewollte Bewegungen werden Sie sofort informiert. Damit das Fahrzeug seinen Standort senden und das Monitoring wie beschrieben funktionieren kann, wird eine aktive Datenverbindung benötigt.	3 Jahre ab Aktivierung kostenfrei nutzbar	S
<b>Vorrüstung für Navigationsdienste (01U)</b> Wo auch immer Sie hinfahren, Sie sind immer bestens informiert. Ihr Fahrzeug beantwortet Ihnen Fragen zu Ihrer Reise und Sie erfahren aktuelle Tankstellenpreise am Reiseziel, die Anzahl verfügbarer Parkplätze oder das aktuelle Wetter. Damit gelingt Ihnen die Reiseplanung noch leichter.	3 Jahre ab Aktivierung kostenfrei nutzbar	● Nur mit Konnektivitätspaket Navigation (PBF)
<b>Vorrüstung für Live Traffic Information (367)</b> Stressfrei auf dem besten Weg ans Ziel – ob in der Rushhour oder auf Reisen. Mit Live Traffic Information empfängt Ihr Navigationssystem Verkehrsdaten in Echtzeit und optimiert die dynamische Routenführung. Dank präziser und aktueller Informationen über Staus, Stop&Go-Verkehr und mehr werden Sie bei der Reduzierung von Fahrtzeiten unterstützt.	3 Jahre ab Aktivierung kostenfrei nutzbar	● Nur mit Navigation Basis-Paket (DK1) oder Navigation Premium-Paket (DK3)
<b>Vorrüstung für digitalen Fahrzeugschlüssel für Smartphone (896)</b> inklusive Türgriffe mit Chromeinleger. Gehen Sie den nächsten Schritt in die Zukunft und schicken Sie Ihren konventionellen Autoschlüssel in den Ruhezustand: Mit der Vorrüstung verfügen Sie über die technische Grundlage, um das Smartphone als digitalen Fahrzeugschlüssel zu nutzen. Per Smartphone öffnen und schließen Sie Ihr Auto und können sogar den Motor starten.	3 Jahre ab Aktivierung kostenfrei nutzbar	●
<b>Konnektivitäts-Paket Navigation (PBF) (367 + 01U)</b> Diese Kombination von Mercedes me connect Diensten und der Festplatten-Navigation macht Ihnen den Alltag einfacher. So finden Sie immer den richtigen Weg und sind bestens informiert.	3 Jahre ab Aktivierung kostenfrei nutzbar	●
<b>Vorrüstung für Bürofunktion im Fahrzeug (02U)</b> Nutzen Sie Ihre Zeit im Auto so sinnvoll und effektiv wie möglich. Dieser Dienst bringt eine Vielzahl der Microsoft Office 365-Funktionalitäten und direkten Zugriff auf benötigte Daten in Ihr Fahrzeug – sogar ohne eine zusätzliche App. Alle Bürofunktionen werden ablenkungsarm über die vertrauten Bedien- und Anzeigeelemente des Fahrzeugs gesteuert.	1-3 Jahre ab Einkauf im Mercedes me connect store nutzbar	● Nur im Mercedes me connect Store erwerbbar

● lieferbar gegen Mehrpreis

○ als Sonderausstattung ohne Mehrpreis lieferbar

S Serienausstattung

– nicht lieferbar



# Mercedes me connect.

## Voraussetzung:

Für die Nutzung der nachfolgend aufgeführten Dienste ist eine Registrierung im Mercedes me Portal sowie die Zustimmung zu den Nutzungsbedingungen für die Mercedes me connect Dienste notwendig. Zusätzlich muss das jeweilige Fahrzeug mit dem Benutzerkonto verknüpft sein. Nach Ablauf der initialen Laufzeit können die Dienste kostenpflichtig verlängert werden. Die erstmalige Aktivierung der Dienste ist innerhalb von 1 Jahr ab Erstzulassung oder Inbetriebnahme durch den Kunden möglich, je nachdem was zuerst erfolgt.

	Vertragsrechtliche Einschränkungen	MBUX
<b>Vorrüstung für Car Sharing (20U)</b> Teilen Sie Ihr Fahrzeug so einfach wie nie mit Freunden und Familienmitgliedern – egal, wo Sie gerade sind. Dabei behalten Sie die volle Kontrolle und entscheiden bequem per App, ob Sie einer Nutzung zustimmen. Über die mobile Anwendung wird das Fahrzeug auch lokalisiert und entriegelt. Erst mit Leihbeginn aktiviert sich ein hinterlegter Schlüssel.	3 Jahre Laufzeit ab Aktivierung kostenfrei nutzbar	●
<b>Mercedes-Benz Notrufsystem (351)</b> Das Mercedes-Benz Notrufsystem kann im Notfall für den entscheidenden Zeitvorteil sorgen. Über ein Kommunikationsmodul mit eigener SIM-Karte wird bei einem erkannten Unfall automatisch ein Notruf ausgelöst, der die Zeit bis zum Eintreffen von Rettungskräften verkürzen kann. Der Notruf kann auch manuell ausgelöst werden, um Hilfe zu organisieren.	Unbegrenzte Laufzeit	Keine Nutzungsvoraussetzungen
<b>Kommunikationsmodul LTE (362) für die Nutzung von Mercedes me connect Diensten</b> Das Kommunikationsmodul (LTE) bietet Ihnen ein klares Plus an Komfort und Sicherheit. Es verknüpft das Fahrzeug mit dem Internet – damit Sie hilfreiche Dienste wie die Live Traffic Information von Mercedes me connect nutzen können. Zwei Mobilfunkantennen und eine LTE-fähige SIM-Karte sorgen für eine schnelle Verbindung.	Unbegrenzte Laufzeit	Keine Nutzungsvoraussetzungen

Ihr Weg, um diese Dienste nutzen zu können:

Rufen Sie die Seite Mercedes me connect (<https://me.mercedes-benz.com>) auf und klicken Sie dann auf „Registrieren“. Geben Sie jetzt die geforderten Daten ein und klicken Sie anschließend auf „Registrieren“. Im Anschluss erhalten Sie eine E-Mail. Klicken Sie in dieser auf den Link „Registrierung abschließen“ und legen Sie Ihr individuelles Passwort fest. Klicken Sie nun auf „Nutzungsbedingungen akzeptieren“. Lesen Sie die Nutzungsbedingungen durch und akzeptieren Sie diese. Ihr Fahrzeug können Sie nun mit Ihrem Profil bei Ihrem Mercedes-Benz Partner verknüpfen lassen. Hierfür ist Ihre E-Mail-Adresse, der Fahrzeugschein und der Ausweis notwendig. Richten Sie sich anschließend auf Ihrem Smartphone/Tablet die Seite <http://connect.mercedes.me> ein oder laden Sie die Mercedes App me auf Ihr Smartphone, um die Dienste bequem von überall zu nutzen.



**Mercedes-Benz ist einer der Gründungspartner der Stiftung „Laureus Sport for Good Foundation“.**

Seit der Stiftungsgründung im Jahr 2000 unterstützt und fördert Mercedes-Benz die Ziele und Werte dieses weltweiten, gemeinnützigen Programms: mit sozialen Sportprojekten das Leben von benachteiligten oder kranken Kindern und Jugendlichen zu verbessern. Laureus wurde zu einem grundlegenden Bestandteil der gesellschaftlichen Verantwortung von Mercedes-Benz. Jeder neue Mercedes ist daher ein Botschafter dieser Werte. Mit dem Kauf eines Mercedes unterstützen Sie die Stiftung „Laureus Sport for Good Foundation“.

**Speicherung technischer Daten im Fahrzeug:** Elektronische Fahrzeugkomponenten (z.B. Airbag-Steuergerät, Motorsteuergerät, etc.) enthalten Datenspeicher für technische Fahrzeugdaten, wie z. B. Meldungen im Falle von Funktionsstörungen, Geschwindigkeit des Fahrzeuges, Bremsstärke oder Funktionsweise von Rückhalte- und Fahrerassistenz-Systemen im Falle eines Unfallereignisses (Audio- und Videodaten werden nicht gespeichert). Die Daten werden flüchtig, punktuell als Momentaufnahme z. B. im Falle einer Störungsmeldung, über einen sehr kurzen Aufzeichnungszeitraum (maximal wenige Sekunden) z. B. im Falle eines Unfalls oder in zusammengefasster Form z.B. zur Bewertung der Bauteilbeanspruchung gespeichert. Die gespeicherten Daten können über Schnittstellen im Fahrzeug ausgelesen, von geschulten Technikern zur Diagnose und Behebung etwaiger Funktionsstörungen oder vom Hersteller zur Analyse und zur weiteren Verbesserung von Fahrzeugfunktionen verarbeitet und genutzt werden. Auf Wunsch des Kunden können Daten auch als Basis für weitere optionale Dienstleistungen dienen. Eine Übertragung der Daten aus dem Fahrzeug heraus an den Hersteller bzw. Dritte erfolgt grundsätzlich nur aufgrund gesetzlicher Erlaubnis (z.B. Fahrzeugnotruf e-Call), oder aufgrund vertraglichen Einverständnisses mit dem Kunden unter Berücksichtigung des Datenschutzes. Weitere Informationen zu gespeicherten Daten im Fahrzeug befinden sich in der Betriebsanleitung des Fahrzeugs. Diese finden Sie gedruckt und interaktiv im Fahrzeug oder online unter [www.mercedes-benz.de/betriebsanleitung](http://www.mercedes-benz.de/betriebsanleitung).

Nach Redaktionsschluss können sich am Produkt Änderungen ergeben haben.

Mercedes-Benz AG, Mercedes-Benz Cars Vertrieb Deutschland, Mühlenstraße 30, 10243 Berlin, MBD/VPP (aktualisiert: 14. Februar 2020)

[www.mercedes-benz.de](http://www.mercedes-benz.de)