

S-Klasse

Limousine



Preisliste gültig ab 01. Juli 2020

Mercedes-Benz
Das Beste oder nichts.



Willkommen.

In der Markenwelt von Mercedes-Benz.



„Das Beste oder nichts.“

Diese Worte von Gottlieb Daimler sind über 100 Jahre alt. Zugleich sind sie heute aktueller denn je. Wir möchten den Satz sogar noch ergänzen: Das Beste oder nichts – für Sie, unsere Kunden. Wir forschen, konstruieren und gestalten, um Ihre Ansprüche und Wünsche zu erfüllen. Für Ihren Traum von einem Mercedes.

Was können wir jemandem mit auf den Weg geben, der schon jeden Weg gefahren ist?
Was kann einen noch überraschen, wenn jede nächste Situation bereits vorausgesehen wird?
Wie verführt man denjenigen, der es seit je gewohnt ist, selbst zu führen?
Mit Aufmerksamkeit. Mit Respekt. Mit Wertschätzung. Jeweils im bisher nicht gekannten Maße. Die neue S-Klasse genießt viel Aufmerksamkeit und gibt jetzt noch mehr zurück.

Die neue S-Klasse muss niemandem etwas beweisen. Außer sich selbst.
Zum Beispiel, dass man mit Ressourcen nicht bewusst genug umgehen kann. Dass der Gipfel der Kultiviertheit noch längst nicht erreicht ist. Dass sich Sparsamkeit und Opulenz nicht ausschließen, sondern perfekt ergänzen. Wie zum Beweis tritt die neue S-Klasse mit einer neu entwickelten Motoren-generation an. Mit den intelligentesten Assistenzsystemen ihrer Klasse. Mit Sinnesreizen, die Körper und Geist verzaubern.

Der aufrechte Kühler mit dem Stern auf der Haube schickt es voraus: Es bricht ein neuer Tag mit der S-Klasse an. Keine andere Luxuslimousine weist so souverän den Weg zwischen Stil und Status. Fein gezeichnete Linien und prägnante Details lassen die neue S-Klasse noch präsenter wirken, ohne dabei jemals aufdringlich zu sein. Kommt Ihnen dieser Stil bekannt vor?

Sie ahnen es bereits: Es gibt nahezu grenzenlose Möglichkeiten, die S-Klasse ganz nach Ihren persönlichen Wünschen zu gestalten. Nehmen Sie sich die Zeit, stöbern Sie in aller Ruhe in dieser Preisliste, konfigurieren Sie Ihr Wunschfahrzeug online und sprechen Sie uns vor Ort bei Ihrem Mercedes-Benz Partner an. Gerne können Sie auch eine Probefahrt vereinbaren und sich höchstpersönlich von unserem Anspruch überzeugen:

„Das Beste oder nichts.“

Ihr Mercedes-Benz Team

Über den detaillierten Umfang der Sonderausstattungen informiert Sie gerne Ihr Mercedes-Benz Partner. Weitere Informationen erhalten Sie unter www.mercedes-benz.de und über unsere Mercedes-Benz Kundenbetreuung: Montag bis Freitag von 7.30 – 20.00 Uhr
Telefon: 00800 9 7777777

Inhalt.

| | |
|--|-----|
| Vorwort | 2 |
| Produkt-Highlights | 4 |
| Modellvarianten und technische Daten | 5 |
| Design | 11 |
| Lines und Design-Pakete | |
| Zierelemente | |
| Lacke | |
| Kombinationsmöglichkeiten Polster und Lacke | |
| Mercedes-AMG | 38 |
| Mercedes-Maybach | 52 |
| Serien- und Sonderausstattung | 67 |
| Exterieur | |
| Interieur | |
| Sicherheit und Assistenzsysteme | |
| Parken und Rangieren | |
| Infotainment, Navigation und Kommunikation | |
| Technik | |
| Antrieb | |
| Fahrwerk | |
| Ladekabel | |
| Original-Zubehör | 98 |
| Weitere technische Daten | 101 |
| Service | 104 |
| Finanzdienstleistungen und Versicherungen | 105 |
| Fahrzeugabholung | 106 |
| Mercedes me connect | 107 |



Produkt-Highlights.

Die neue S-Klasse. Feel Intelligent Drive

Beeindruckt mit der besten Beschleunigung. Es gibt so viele Technologien, die unser Leben schneller machen. Mit der neuen S-Klasse präsentieren wir Ihnen ein Automobil, das Ihre Welt für einen Moment anhalten kann.

Herausragender Komfort

Die Aktiv-Multikontursitze mit ENERGIZING Massagefunktion und Fahrdynamikfunktion sorgen durch aufblasbare Luftkammern für bestmöglichen Sitzkomfort und Seitenhalt. Die Massageprogramme steigern das Wohlbefinden – nach dem Prinzip einer entspannenden Hot-Stone-Massage auch mit Wärme. Das **Wärme-Komfort-Paket** verstärkt das besondere S-Klasse-Feeling: Die extrem schnell ansprechende Sitzheizung Plus bietet eine hohe Heizleistung – zusätzlich sind unter anderem die Armauflagen in der Mittelkonsole und in den Türen 3-stufig beheizbar.

Hochklassiges Interieur

Mit feinsten Materialien in Verbindung mit innovativem Bedien- und Anzeigekonzept inklusive Touch Control Buttons am Lenkrad. Die **Ambientebeleuchtung in 64 Farben** inszeniert das Thema Licht in einer bisher im Automobilbau einzigartigen Vielfalt. Die Farbwelten illustrieren den Innenraum wie ein Kunstwerk und steigern die emotionale Ausstrahlung des Interieurs nochmals.

Leistungsstark und Effizient

Mit der neuen S-Klasse präsentiert Mercedes-Benz eine komplett neu entwickelte Motorengeneration. Neue Effizienz-Maßstäbe setzen die Reihen-6-Zylinder Dieselmotoren. Eine ganz eigene Faszination entwickelt der neue V8-Biturbomotor im S 560 4MATIC dank Mercedes-AMG Hochleistungs-komponenten. Das sogenannte „heiße Innen-V“ bedeutet eine Aufladetechnik wie in der Formel 1 und ermöglicht eine kompakte Motorbauweise, optimales Ansprechverhalten und geringe Abgasemissionen. Eine intelligente Zylinderabschaltung senkt dabei den Kraftstoffverbrauch. Bei Bedarf arbeitet der Motor im effizienten 4-Zylinder-Betrieb. Wird mehr Leistung abgerufen, schalten sich die weiteren Zylinder innerhalb von Millisekunden wieder zu. Ergänzt um die S-Klasse typische Laufkultur, ergibt das eine einmalige, faszinierende Kombination.

Fahrerassistenzsysteme und Sicherheit

Diese Komposition sich ergänzender Sicherheits- und Assistenzsysteme kann den Fahrer innerhalb der jeweiligen Systemgrenzen entlasten, Unfallrisiken senken und den Schutz der Insassen sowie weiterer Verkehrsteilnehmer verbessern:

Der **Aktive Abstands-Assistent DISTRONIC** regelt den Abstand zu vorausfahrenden Fahrzeugen bis zu einer Geschwindigkeit von 210 km/h und bremst gegebenenfalls mit bis zu 50 % der maximalen Bremsleistung. Der **Aktive Lenk-Assistent** unterstützt den Fahrer bei Geschwindigkeiten bis 210 km/h dabei, das Fahrzeug auf gerader Strecke und bei leichten Kurven in der Mitte seiner Fahrspur zu halten. Bis 130 km/h orientiert sich das System auch an vorausfahrenden Fahrzeugen. Der **Aktive Geschwindigkeitslimit-Assistent** übernimmt automatisch erkannte Geschwindigkeitslimits als neue Setzgeschwindigkeit für den Aktiven Abstands-Assistenten DISTRONIC. Die **Streckenbasierte Geschwindigkeitsanpassung** berücksichtigt kommende Streckenevents wie Kurven, Kreuzungen oder Mautstationen zur vorausschauenden Anpassung der Geschwindigkeit, wenn sich der Aktive Abstands-Assistent DISTRONIC nicht an einem vorausfahrenden Fahrzeug orientieren kann. Der **Aktive Brems-Assistent** mit Kreuzungsfunktion und Stauende-Notbremsfunktion kann helfen, Unfälle mit vorausfahrenden und querenden Fahrzeugen sowie Fußgängern zu vermeiden bzw. Unfallfolgen abzumildern. Der **Ausweich-Lenk-Assistent** kann den Fahrer bei seinem Ausweichmanöver unterstützen, wenn sich dieser in einer Gefahrensituation entscheidet, einem vom System erkannten Fußgänger auszuweichen. Der **Aktive Totwinkel-Assistent** kann den Fahrer bei einem Spurwechsel vor Fahrzeugen im toten Winkel warnen und durch einseitige Bremsingriffe dazu beitragen, eine Kollision zu vermeiden. Der **Aktive Spurhalte-Assistent** kann den Fahrer bei unbeabsichtigtem Verlassen der Fahrspur warnen und durch einseitige Bremsingriffe dazu beitragen, das Fahrzeug zurück in die Spur zu führen (auch bei unterbrochenen Linien, wenn Kollisionsgefahr besteht).

PRE-SAFE® PLUS kann vor einem drohenden Heckaufprall vorbeugende Maßnahmen zum Schutz der Insassen auslösen, dazu gehören die Warnung des Folgeverkehrs, Aktivierung der Gurtstraffer oder das Festbremsen des stehenden Fahrzeugs.



Modellvarianten und technische Daten – S-Klasse – Diesel.

| Typ Limousine, 4 Türen kurzer Radstand | Motor/Zylinder Hubraum (cm ³) | Getriebe | Nennleistung kW (PS) Drehmoment Nm | Höchstgeschwindigkeit (km/h) Beschleunigung 0-100 km/h (s) | Verbrauch EU (l/100 km) ¹ innerorts/ außerorts/ kombiniert | CO ₂ -Emissionen kombiniert (g/km) ¹ Emissionsklasse Effizienzklasse ² | Preis Euro inkl. MwSt. exkl. MwSt. |
|--|--|-----------|---|---|--|--|--|
| S 350 d | Diesel R6 2.925 | 9G-TRONIC | 210 (286) 600/1.200 – 3.200 | 250 6,0 | 7,6 – 7,5 5,2 – 4,9 6,0 – 5,9 | 160 – 156 Euro 6d-TEMP-EVAP-ISC B | 89.128,60 76.835,00 |
| S 350 d 4MATIC | Diesel R6 2.925 | 9G-TRONIC | 210 (286) 600/1.200 – 3.200 | 250 5,8 | 7,8 – 7,5 5,5 – 5,3 6,3 – 6,2 | 166 – 163 Euro 6d-TEMP-EVAP-ISC B | 92.840,60 80.035,00 |
| S 400 d | Diesel R6 2.925 | 9G-TRONIC | 250 (340) 700/1.200 – 3.200 | 250 5,4 | 7,6 – 7,5 5,1 – 4,9 6,0 – 5,9 | 159 – 155 Euro 6d-TEMP-EVAP-ISC A | 93.768,60 80.835,00 |
| S 400 d 4MATIC | Diesel R6 2.925 | 9G-TRONIC | 250 (340) 700/1.200 – 3.200 | 250 5,2 | 7,8 – 7,5 5,5 – 5,2 6,3 – 6,2 | 166 – 162 Euro 6d-TEMP-EVAP-ISC A | 97.480,60 84.035,00 |

¹ Die angegebenen Werte wurden nach dem vorgeschriebenen Messverfahren ermittelt. Es handelt sich um die „NEFZ-CO₂-Werte“ i.S.v. Art. 2 Nr. 1 Durchführungsverordnung (EU) 2017/1153. Die Kraftstoffverbrauchswerte wurden auf Basis dieser Werte errechnet. Als Bemessungsgrundlage für die Kraftfahrzeugsteuer kann ein höherer Wert maßgeblich sein. Die Angaben beziehen sich nicht auf ein einzelnes Fahrzeug und sind nicht Bestandteil des Angebots, sondern dienen allein Vergleichszwecken zwischen verschiedenen Fahrzeugtypen. Die Werte variieren in Abhängigkeit der gewählten Sonderausstattungen.

² Die Angaben beziehen sich nicht auf ein einzelnes Fahrzeug und sind nicht Bestandteil des Angebots, sondern dienen allein Vergleichszwecken zwischen den verschiedenen Fahrzeugtypen. Die Werte variieren in Abhängigkeit der gewählten Sonderausstattungen.



Jetzt Wunschrate berechnen: www.mercedes-benz-bank.de/ratenrechner-s-klasse

Der mobile Ratenrechner: QR-Code scannen und ganz bequem die Leasing- und Finanzierungsraten für Ihren Mercedes berechnen.

Sämtliche Kaufpreise verstehen sich für die Serienausstattung ab Herstellerwerk. Bei Auslieferung über eine Niederlassung oder Vertretung fallen zusätzlich Überführungskosten an. Die Kaufpreise für Sonderausstattungen gelten nur für den Einbau im Herstellerwerk. Änderungen in Konstruktion und Ausführung sowie Irrtümer und Druckfehler sind vorbehalten. Die Abbildungen können auch Zubehör und Sonderausstattungen enthalten, die nicht zum serienmäßigen Lieferumfang gehören. Farbabweichungen sind drucktechnisch bedingt.

Modellvarianten und technische Daten – S-Klasse – Benziner.

| Typ Limousine, 4 Türen kurzer Radstand | Motor/Zylinder Hubraum (cm ³) | Getriebe | Nennleistung kW (PS) Drehmoment Nm | Höchstgeschwindigkeit (km/h) Beschleunigung 0-100 km/h (s) | Verbrauch EU (l/100 km) ¹ innerorts/ außerorts/ kombiniert | CO ₂ -Emissionen kombiniert (g/km) ¹ Emissionsklasse Effizienzklasse ² | Preis Euro inkl. MwSt. exkl. MwSt. |
|--|--|-----------|---|---|--|--|--|
| S 450 | Benziner R6 mit EQ Boost 2.999 | 9G-TRONIC | 270 + 16 (367 + 22) 500/1.600 – 4.500 | 250 5,1 | 9,9 – 9,6 6,1 – 5,9 7,5 – 7,3 | 171 – 166 Euro 6d-TEMP-EVAP-ISC B | 96.552,60 83.235,00 |
| S 450 4MATIC | Benziner R6 mit EQ Boost 2.999 | 9G-TRONIC | 270 + 16 (367 + 22) 500/1.600 – 4.500 | 250 4,9 | 11,0 – 10,8 6,7 – 6,5 8,3 – 8,1 | 189 – 184 Euro 6d-TEMP-EVAP-ISC C | 100.264,60 86.435,00 |
| S 500 | Benziner R6 mit EQ Boost 2.999 | 9G-TRONIC | 320 + 16 (435 + 22) 520/1.800 – 5.800 | 250 4,8 | 9,9 – 9,6 6,1 – 5,9 7,5 – 7,3 | 171 – 166 Euro 6d-TEMP-EVAP-ISC B | 105.728,20 91.145,00 |
| S 560 | Benziner V8 3.982 | 9G-TRONIC | 345 (469) 700/2.000 – 4.000 | 250 4,7 | 14,2 – 13,2 7,6 – 6,9 9,8 – 9,5 | 223 – 217 Euro 6d-TEMP-EVAP-ISC D | 113.129,00 97.525,00 |
| S 560 4MATIC | Benziner V8 3.982 | 9G-TRONIC | 345 (469) 700/2.000 – 4.000 | 250 4,6 | 14,5 – 13,2 7,8 – 7,5 10,1 – 9,8 | 231 – 225 Euro 6d-TEMP-EVAP-ISC E | 116.841,00 100.725,00 |

¹ Die angegebenen Werte wurden nach dem vorgeschriebenen Messverfahren ermittelt. Es handelt sich um die „NEFZ-CO₂-Werte“ i.S.v. Art. 2 Nr. 1 Durchführungsverordnung (EU) 2017/1153. Die Kraftstoffverbrauchswerte wurden auf Basis dieser Werte errechnet. Als Bemessungsgrundlage für die Kraftfahrzeugsteuer kann ein höherer Wert maßgeblich sein. Die Angaben beziehen sich nicht auf ein einzelnes Fahrzeug und sind nicht Bestandteil des Angebots, sondern dienen allein Vergleichszwecken zwischen verschiedenen Fahrzeugtypen. Die Werte variieren in Abhängigkeit der gewählten Sonderausstattungen.

² Die Angaben beziehen sich nicht auf ein einzelnes Fahrzeug und sind nicht Bestandteil des Angebots, sondern dienen allein Vergleichszwecken zwischen den verschiedenen Fahrzeugtypen. Die Werte variieren in Abhängigkeit der gewählten Sonderausstattungen.



Jetzt Wunschrate berechnen: www.mercedes-benz-bank.de/ratenrechner-s-klasse

Der mobile Ratenrechner: QR-Code scannen und ganz bequem die Leasing- und Finanzierungsraten für Ihren Mercedes berechnen.

Sämtliche Kaufpreise verstehen sich für die Serienausstattung ab Herstellerwerk. Bei Auslieferung über eine Niederlassung oder Vertretung fallen zusätzlich Überführungskosten an. Die Kaufpreise für Sonderausstattungen gelten nur für den Einbau im Herstellerwerk. Änderungen in Konstruktion und Ausführung sowie Irrtümer und Druckfehler sind vorbehalten. Die Abbildungen können auch Zubehör und Sonderausstattungen enthalten, die nicht zum serienmäßigen Lieferumfang gehören. Farbabweichungen sind drucktechnisch bedingt.

Modellvarianten und technische Daten – S-Klasse – Diesel/Benziner.

| Typ Limousine, 4 Türen langer Radstand | Motor/Zylinder Hubraum (cm ³) | Getriebe | Nennleistung kW (PS) Drehmoment Nm | Höchstgeschwindigkeit (km/h) Beschleunigung 0-100 km/h (s) | Verbrauch EU (l/100 km) ¹ innerorts/ außerorts/ kombiniert | CO ₂ -Emissionen kombiniert (g/km) ¹ Emissionsklasse Effizienzklasse ² | Preis Euro inkl. MwSt. exkl. MwSt. |
|--|--|-----------|---|---|--|--|--|
| S 350 d | Diesel R6 2.925 | 9G-TRONIC | 210 (286) 600/1.200 – 3.200 | 250 6,0 | 7,6 – 7,5 5,2 – 4,9 6,0 – 5,9 | 160 – 156 Euro 6d-TEMP-EVAP-ISC A | 92.318,60 79.585,00 |
| S 350 d 4MATIC | Diesel R6 2.925 | 9G-TRONIC | 210 (286) 600/1.200 – 3.200 | 250 5,8 | 7,8 – 7,5 5,5 – 5,3 6,3 – 6,2 | 166 – 163 Euro 6d-TEMP-EVAP-ISC B | 96.030,60 82.785,00 |
| S 400 d | Diesel R6 2.925 | 9G-TRONIC | 250 (340) 700/1.200 – 3.200 | 250 5,4 | 7,6 – 7,5 5,1 – 4,9 6,0 – 5,9 | 159 – 155 Euro 6d-TEMP-EVAP-ISC A | 96.958,60 83.585,00 |
| S 400 d 4MATIC | Diesel R6 2.925 | 9G-TRONIC | 250 (340) 700/1.200 – 3.200 | 250 5,2 | 7,8 – 7,5 5,5 – 5,2 6,3 – 6,2 | 166 – 162 Euro 6d-TEMP-EVAP-ISC A | 100.670,60 86.785,00 |
| S 450 | Benziner R6 mit EQ Boost 2.999 | 9G-TRONIC | 270 + 16 (367 + 22) 500/1.600 – 4.500 | 250 5,1 | 9,9 – 9,6 6,1 – 5,9 7,5 – 7,3 | 171 – 166 Euro 6d-TEMP-EVAP-ISC B | 100.090,60 86.285,00 |
| S 450 4MATIC | Benziner R6 mit EQ Boost 2.999 | 9G-TRONIC | 270 + 16 (367 + 22) 500/1.600 – 4.500 | 250 4,9 | 11,0 – 10,8 6,7 – 6,5 8,3 – 8,1 | 189 – 184 Euro 6d-TEMP-EVAP-ISC C | 103.802,60 89.485,00 |

¹ Die angegebenen Werte wurden nach dem vorgeschriebenen Messverfahren ermittelt. Es handelt sich um die „NEFZ-CO₂-Werte“ i.S.v. Art. 2 Nr. 1 Durchführungsverordnung (EU) 2017/1153. Die Kraftstoffverbrauchswerte wurden auf Basis dieser Werte errechnet. Als Bemessungsgrundlage für die Kraftfahrzeugsteuer kann ein höherer Wert maßgeblich sein. Die Angaben beziehen sich nicht auf ein einzelnes Fahrzeug und sind nicht Bestandteil des Angebots, sondern dienen allein Vergleichszwecken zwischen verschiedenen Fahrzeugtypen. Die Werte variieren in Abhängigkeit der gewählten Sonderausstattungen.

² Die Angaben beziehen sich nicht auf ein einzelnes Fahrzeug und sind nicht Bestandteil des Angebots, sondern dienen allein Vergleichszwecken zwischen den verschiedenen Fahrzeugtypen. Die Werte variieren in Abhängigkeit der gewählten Sonderausstattungen.



Jetzt Wunschrate berechnen: www.mercedes-benz-bank.de/ratenrechner-s-klasse

Der mobile Ratenrechner: QR-Code scannen und ganz bequem die Leasing- und Finanzierungsraten für Ihren Mercedes berechnen.

Sämtliche Kaufpreise verstehen sich für die Serienausstattung ab Herstellerwerk. Bei Auslieferung über eine Niederlassung oder Vertretung fallen zusätzlich Überführungskosten an. Die Kaufpreise für Sonderausstattungen gelten nur für den Einbau im Herstellerwerk. Änderungen in Konstruktion und Ausführung sowie Irrtümer und Druckfehler sind vorbehalten. Die Abbildungen können auch Zubehör und Sonderausstattungen enthalten, die nicht zum serienmäßigen Lieferumfang gehören. Farbabweichungen sind drucktechnisch bedingt.

Modellvarianten und technische Daten – S-Klasse – Benziner.

| Typ Limousine, 4 Türen langer Radstand | Motor/Zylinder Hubraum (cm³) | Getriebe | Nennleistung kW (PS) Drehmoment Nm | Höchstgeschwindigkeit (km/h) Beschleunigung 0-100 km/h (s) | Verbrauch EU (l/100 km) ¹ innerorts/ außerorts/ kombiniert | CO ₂ -Emissionen kombiniert (g/km) ¹ Emissionsklasse Effizienzklasse ² | Preis Euro inkl. MwSt. exkl. MwSt. |
|--|--------------------------------------|--------------------------|---|---|--|--|--|
| S 500 | Benziner R6 mit EQ Boost 2.999 | 9G-TRONIC | 320 + 16 (435 + 22) 520/1.800 – 5.800 | 250 4,8 | 9,9 – 9,6 6,1 – 5,9 7,5 – 7,3 | 171 – 166 Euro 6d-TEMP-EVAP-ISC B | 108.442,60 93.485,00 |
| S 560 | Benziner V8 3.982 | 9G-TRONIC | 345 (469) 700/2.000 – 4.000 | 250 4,7 | 14,2 – 13,2 7,6 – 6,9 9,8 – 9,5 | 223 – 217 Euro 6d-TEMP-EVAP-ISC D | 116.087,00 100.075,00 |
| S 560 4MATIC | Benziner V8 3.982 | 9G-TRONIC | 345 (469) 700/2.000 – 4.000 | 250 4,6 | 14,5 – 13,2 7,8 – 7,5 10,1 – 9,8 | 231 – 225 Euro 6d-TEMP-EVAP-ISC D | 119.799,00 103.275,00 |
| S 600 | Benziner V12 5.980 | 7G-TRONIC PLUS | 390 (530) 830/1.900 – 4.000 | 250 4,6 | 20,3 – 19,7 10,3 14,0 | 320 Euro 6d-TEMP-EVAP-ISC G | 164.551,80 141.855,00 |
| Mercedes-AMG S 63 4MATIC+ | Benziner V8 3.982 | AMG SPEEDSHIFT MCT 9G | 450 (612) 900/2.750 – 4.500 | 250 3,5 | 16,0 – 15,5 8,8 – 8,6 11,2 | 255 Euro 6d-TEMP-EVAP-ISC F | 160.056,80 137.980,00 |

¹ Die angegebenen Werte wurden nach dem vorgeschriebenen Messverfahren ermittelt. Es handelt sich um die „NEFZ-CO₂-Werte“ i.S.v. Art. 2 Nr. 1 Durchführungsverordnung (EU) 2017/1153. Die Kraftstoffverbrauchswerte wurden auf Basis dieser Werte errechnet. Als Bemessungsgrundlage für die Kraftfahrzeugsteuer kann ein höherer Wert maßgeblich sein. Die Angaben beziehen sich nicht auf ein einzelnes Fahrzeug und sind nicht Bestandteil des Angebots, sondern dienen allein Vergleichszwecken zwischen verschiedenen Fahrzeugtypen. Die Werte variieren in Abhängigkeit der gewählten Sonderausstattungen.

² Die Angaben beziehen sich nicht auf ein einzelnes Fahrzeug und sind nicht Bestandteil des Angebots, sondern dienen allein Vergleichszwecken zwischen den verschiedenen Fahrzeugtypen. Die Werte variieren in Abhängigkeit der gewählten Sonderausstattungen.



Jetzt Wunschrate berechnen: www.mercedes-benz-bank.de/ratenrechner-s-klasse

Der mobile Ratenrechner: QR-Code scannen und ganz bequem die Leasing- und Finanzierungsraten für Ihren Mercedes berechnen.

Sämtliche Kaufpreise verstehen sich für die Serienausstattung ab Herstellerwerk. Bei Auslieferung über eine Niederlassung oder Vertretung fallen zusätzlich Überführungskosten an. Die Kaufpreise für Sonderausstattungen gelten nur für den Einbau im Herstellerwerk. Änderungen in Konstruktion und Ausführung sowie Irrtümer und Druckfehler sind vorbehalten. Die Abbildungen können auch Zubehör und Sonderausstattungen enthalten, die nicht zum serienmäßigen Lieferumfang gehören. Farbabweichungen sind drucktechnisch bedingt.

Modellvarianten und technische Daten – S-Klasse – Plug-in-Hybrid.

| Typ | Motor/Zylinder | Getriebe | Nennleistung kW (PS) Drehmoment Nm | Nennleistung kW (PS) Drehmoment Nm | Systemleistung kW (PS) Drehmoment Nm | Höchstgeschwindigkeit (km/h) Beschleunigung 0-100 km/h (s) elektr. Reichweite ¹ (max. - min. km) | Verbrauch EU kombiniert gewichtet (l/100 km) ¹ Stromverbrauch gewichtet (kWh/100 km) ¹ | CO ₂ -Emissionen kombiniert gewichtet (g/km) ¹ Emissionsklasse Effizienzklasse ² | Preis Euro inkl. MwSt. exkl. MwSt. |
|---------------------------------------|------------------------------------|----------------------------|---|---|---|--|---|---|--|
| Limousine, 4 Türen langer Radstand | Hubraum (cm ³) | | Verbrennungsmotor | E-Motor | | | | | |
| S 560 e | Benzin V6 mit EQ Power 2.996 | 9G-TRONIC (automatisch) | 270 (367) 500 | 90 (122) 440 | 350 (476) 700 | 250 5,0 48,0 – 50,0 | 2,6 – 2,5 20,3 – 20,0 | 59 – 57 Euro 6d-TEMP-EVAP-ISC A+ | 116.087,00 100.075,00 |

¹ Die angegebenen Werte wurden nach dem vorgeschriebenen Messverfahren ermittelt. Es handelt sich um die „NEFZ-CO₂-Werte“ i.S.v. Art. 2 Nr. 1 Durchführungsverordnung (EU) 2017/1153. Die Kraftstoffverbrauchswerte wurden auf Basis dieser Werte errechnet. Der Stromverbrauch wurde auf der Grundlage der VO 692/2008/EG ermittelt. Die Angaben beziehen sich nicht auf ein einzelnes Fahrzeug und sind nicht Bestandteil des Angebots, sondern dienen allein Vergleichszwecken zwischen verschiedenen Fahrzeugtypen. Die Werte variieren in Abhängigkeit der gewählten Sonderausstattungen. Als Bemessungsgrundlage für die Kraftfahrzeugsteuer kann ein höherer Wert maßgeblich sein. Die Reichweite wurde auf der Grundlage der VO 692/2008/EG ermittelt. Als Bemessungsgrundlage nach dem EmoG ist ein anderer Wert maßgeblich. Im realen Fahrbetrieb können Abweichungen im Vergleich zu den zertifizierten Normwerten auftreten. Die Realwerte werden von einer Vielzahl individueller Faktoren beeinflusst, z.B. individuelle Fahrweise, Umwelt- und Streckenverhältnisse.

² Die Angaben beziehen sich nicht auf ein einzelnes Fahrzeug und sind nicht Bestandteil des Angebots, sondern dienen allein Vergleichszwecken zwischen den verschiedenen Fahrzeugtypen. Die Werte variieren in Abhängigkeit der gewählten Sonderausstattungen.



Jetzt Wunschrate berechnen: www.mercedes-benz-bank.de/ratenrechner-s-klasse

Der mobile Ratenrechner: QR-Code scannen und ganz bequem die Leasing- und Finanzierungsrate für Ihren Mercedes berechnen.

Sämtliche Kaufpreise verstehen sich für die Serienausstattung ab Herstellerwerk. Bei Auslieferung über eine Niederlassung oder Vertretung fallen zusätzlich Überführungskosten an. Die Kaufpreise für Sonderausstattungen gelten nur für den Einbau im Herstellerwerk. Änderungen in Konstruktion und Ausführung sowie Irrtümer und Druckfehler sind vorbehalten. Die Abbildungen können auch Zubehör und Sonderausstattungen enthalten, die nicht zum serienmäßigen Lieferumfang gehören. Farbabweichungen sind drucktechnisch bedingt.

Modellvarianten und technische Daten – Mercedes-Maybach S-Klasse – Benziner.

| Typ | Motor/Zylinder Hubraum (cm ³) | Getriebe | Nennleistung kW (PS) Drehmoment Nm | Höchstgeschwindigkeit (km/h) Beschleunigung 0-100 km/h (s) | Verbrauch EU (l/100 km) ¹ innerorts/ außerorts/ kombiniert | CO ₂ -Emissionen kombiniert (g/km) ¹ Emissionsklasse Effizienzklasse ² | Preis Euro inkl. MwSt. exkl. MwSt. |
|--|--|----------------|---|---|--|--|--|
| Mercedes-Maybach S 560 | Benziner V8 3.982 | 9G-TRONIC | 345 (469) 700/2.000 - 4.000 | 250 4,9 | 14,4 - 13,5 8,1 - 7,6 10,1 | 231 - 230 Euro 6d-TEMP-EVAP-ISC D | 140.273,00 120.925,00 |
| Mercedes-Maybach S 560 4MATIC | Benziner V8 3.982 | 9G-TRONIC | 345 (469) 700/2.000 - 4.000 | 250 4,9 | 14,8 - 14,6 7,6 - 7,5 10,2 | 234 Euro 6d-TEMP-EVAP-ISC D | 143.985,00 124.125,00 |
| Mercedes-Maybach S 650 | Benziner V12 5.980 | 7G-TRONIC PLUS | 463 (630) 1.000/2.300 - 4.300 | 250 4,7 | 20,6 - 19,7 10,1 14,0 | 320 Euro 6d-TEMP-EVAP-ISC G | 198.586,20 171.195,00 |

¹ Die angegebenen Werte wurden nach dem vorgeschriebenen Messverfahren ermittelt. Es handelt sich um die „NEFZ-CO₂-Werte“ i.S.v. Art. 2 Nr. 1 Durchführungsverordnung (EU) 2017/1153. Die Kraftstoffverbrauchswerte wurden auf Basis dieser Werte errechnet. Als Bemessungsgrundlage für die Kraftfahrzeugsteuer kann ein höherer Wert maßgeblich sein. Die Angaben beziehen sich nicht auf ein einzelnes Fahrzeug und sind nicht Bestandteil des Angebots, sondern dienen allein Vergleichszwecken zwischen verschiedenen Fahrzeugtypen. Die Werte variieren in Abhängigkeit der gewählten Sonderausstattungen.

² Die Angaben beziehen sich nicht auf ein einzelnes Fahrzeug und sind nicht Bestandteil des Angebots, sondern dienen allein Vergleichszwecken zwischen den verschiedenen Fahrzeugtypen. Die Werte variieren in Abhängigkeit der gewählten Sonderausstattungen.



Jetzt Wunschrate berechnen: www.mercedes-benz-bank.de/ratenrechner-s-klasse

Der mobile Ratenrechner: QR-Code scannen und ganz bequem die Leasing- und Finanzierungsraten für Ihren Mercedes berechnen.

Sämtliche Kaufpreise verstehen sich für die Serienausstattung ab Herstellerwerk. Bei Auslieferung über eine Niederlassung oder Vertretung fallen zusätzlich Überführungskosten an. Die Kaufpreise für Sonderausstattungen gelten nur für den Einbau im Herstellerwerk. Änderungen in Konstruktion und Ausführung sowie Irrtümer und Druckfehler sind vorbehalten. Die Abbildungen können auch Zubehör und Sonderausstattungen enthalten, die nicht zum serienmäßigen Lieferumfang gehören. Farbabweichungen sind drucktechnisch bedingt.

Design.



| | |
|-------------------------------------|-----------|
| Lines und Design-Pakete | 12 |
| Serien-/Sonderausstattung Exterieur | 12 |
| Serien-/Sonderausstattung Interieur | 16 |
| AMG Line | 19 |
| AMG Line Plus | 22 |
| Exklusiv-Paket | 25 |
| designo | 28 |
| Zierelemente | 31 |
| Lacke | 33 |
| Kombinationsmöglichkeiten | |
| Polster und Lacke | 35 |

Design.

Lines und Design-Pakete Serien-/Sonderausstattung Exterieur

Elemente der Serienausstattung Exterieur: Kühlerverkleidung mit drei Doppellamellen und senkrechten Stäben in schwarz hochglänzend; Fernlicht sowie LED-Heckleuchten mit Kristalloptik und Coming Home-Funktion (P35); 43,2 cm (17") Leichtmetallräder im Vielspeichendesign (08R) für S 350 d und S 350 d 4MATIC; 45,7 cm (18") Leichtmetallräder im 5-Doppelspeichen-Design (R38) für S 400 d und S 400 d 4MATIC; 45,7 cm (18") Leichtmetallräder im 10-Speichen-Design (R41) für S 450, S 450 4MATIC, S 500, S 560 und S 560 4MATIC; Heckleuchten in LED-Technik mit Kristalloptik; Abgasanlage mit zwei sichtbaren Endrohrblenden; AIRMATIC mit stufenloser Dämpfungsregelung; Scheibenwischer mit Regensensor mit zwei Sensitivitätsstufen; Außenspiegel elektrisch anklappbar.

Spezifische Serienausstattung Exterieur für den S 600: Kühlerverkleidung mit drei Doppellamellen und senkrechten Stäben in Chrom; 48,3 cm (19") Leichtmetallräder im Vielspeichen-Design vanadiumsilber (11R); Abgasanlage mit zwei verchromten Doppeldrohrblenden und senkrechtem Steg; MAGIC BODY CONTROL mit Kurvenneigefunktion (487).



43,2 cm (17") Leichtmetallräder im Vielspeichen-Design

mit 245/55 R 17 auf 8 J x 17 ET 41
Nicht mit Reifen mit Notlaufeigenschaften (R66)



45,7 cm (18") Leichtmetallräder im 5-Doppelspeichen-Design

mit 245/50 R 18 auf 8 J x 18 ET 41



45,7 cm (18") Leichtmetallräder im 10-Speichen-Design

mit 245/50 R 18 auf 8 J x 18H2 ET 41



Code
Preis Euro
inkl. MwSt.
exkl. MwSt.

| | kurzer Radstand | | | | | | | langer Radstand | | | | | | | | | | | | | |
|--|-----------------|----------------|---------|----------------|-------|--------------|-------|-----------------|--------------|---------|----------------|---------|----------------|-------|--------------|-------|-------|--------------|-------|---------|---|
| | S 350 d | S 350 d 4MATIC | S 400 d | S 400 d 4MATIC | S 450 | S 450 4MATIC | S 500 | S 560 | S 560 4MATIC | S 350 d | S 350 d 4MATIC | S 400 d | S 400 d 4MATIC | S 450 | S 450 4MATIC | S 500 | S 560 | S 560 4MATIC | S 600 | S 560 e | |
| Elemente der Serienausstattung Exterieur | S | S | S | S | S | S | S | S | S | S | S | S | S | S | S | S | S | S | S | S | S |
| Preis Euro | 0,00 | 0,00 | | | | | | | | | | | | | | | | | | | |
| 43,2 cm (17") Leichtmetallräder im Vielspeichen-Design | S | S | - | - | - | - | - | - | - | S | S | - | - | - | - | - | - | - | - | - | - |
| 45,7 cm (18") Leichtmetallräder im 5-Doppelspeichen-Design | ● | ● | S | S | - | - | - | - | - | ● | ● | S | S | - | - | - | - | - | - | - | - |
| 45,7 cm (18") Leichtmetallräder im 10-Speichen-Design | ● | ● | - | - | S | S | S | S | S | ● | ● | - | - | S | S | S | S | S | S | - | - |

Design.

Lines und Design-Pakete Serien-/Sonderausstattung Exterieur

45,7 cm (18") Leichtmetallräder im 5-Doppelspeichen-Design
mit 245/50 R 18 auf 8 J x 18H2 ET 41



Code

Preis Euro
inkl. MwSt.
exkl. MwSt.

66R

1.102,00
950,00
580,00
500,00

45,7 cm (18") Leichtmetallräder im 5-Doppelspeichen-Design
glanzgedreht mit
245/50 R 18 auf 8 J x 18 ET 41



01R

1.334,00
1.150,00
812,00
700,00

45,7 cm (18") Leichtmetallräder im 5-Doppelspeichen-Design
glanzgedreht mit
VA 245/50 R 18 auf 8 J x 18 ET 41, HA 275/45 R 18 auf 9,5 J x 18 ET 43,5



R70

1.682,00
1.450,00
1.160,00
1.000,00

48,3 cm (19") Leichtmetallräder im Vielspeichen-Design
poliert mit
VA 245/45 R 19 auf 8,5 J x 19 ET 36, HA 275/40 R19 auf 9,5 J x 19 ET 43,5



R47

2.610,00
2.250,00
2.088,00
1.800,00

48,3 cm (19") Leichtmetallräder im Vielspeichen-Design
vanadiumsilber mit
VA 245/45 R 19 auf 8,5 J x 19 ET 36, HA 275/40 R 19 auf 9,5 J x 19 ET 43,5



11R

2.842,00
2.450,00
2.320,00
2.000,00
1.160,00
1.000,00

| kurzer Radstand | | | | | | langer Radstand | | | | | | | | | | | | | |
|-----------------|----------------|---------|----------------|-------|--------------|-----------------|-------|--------------|---------|----------------|---------|----------------|-------|--------------|-------|-------|--------------|-------|---------|
| S 350 d | S 350 d 4MATIC | S 400 d | S 400 d 4MATIC | S 450 | S 450 4MATIC | S 500 | S 560 | S 560 4MATIC | S 350 d | S 350 d 4MATIC | S 400 d | S 400 d 4MATIC | S 450 | S 450 4MATIC | S 500 | S 560 | S 560 4MATIC | S 600 | S 560 e |
| ● | ● | - | - | - | - | ○ | ○ | ○ | ● | ● | - | - | - | - | ○ | ○ | ○ | - | - |
| - | - | ● | ● | ● | ● | - | - | - | - | - | ● | ● | ● | ● | - | - | - | - | - |
| ● | ● | - | - | - | - | - | - | - | ● | ● | - | - | - | - | - | - | - | - | - |
| - | - | ● | ● | ● | ● | ● | ● | ● | - | - | ● | ● | ● | ● | ● | ● | ● | ● | - |
| ● | ● | - | - | - | - | - | - | - | ● | ● | - | - | - | - | - | - | - | - | S |
| - | - | ● | ● | ● | ● | ● | ● | ● | - | - | ● | ● | ● | ● | ● | ● | ● | ● | - |
| ● | ● | - | - | - | - | - | - | - | ● | ● | - | - | ● | - | - | - | - | ○ | - |
| - | - | ● | ● | ● | ● | ● | ● | ● | - | - | ● | ● | - | ● | ● | ● | ● | - | ● |
| ● | ● | - | - | - | - | - | - | - | ● | ● | - | - | - | - | - | - | - | S | - |
| - | - | ● | ● | ● | ● | ● | ● | ● | - | - | ● | ● | ● | ● | ● | ● | ● | - | - |
| - | - | - | - | - | - | - | - | - | - | - | - | - | - | - | - | - | - | - | ● |

● lieferbar gegen Mehrpreis

○ als Sonderausstattung ohne Mehrpreis lieferbar

S Serienausstattung

- nicht lieferbar

Abbildungen können Sonderausstattungen beinhalten.

Design.

Lines und Design-Pakete Serien-/Sonderausstattung Exterieur

48,3 cm (19") Leichtmetallräder im 5-Doppelspeichen-Design
glanzgedreht mit
VA 245/45 R 19 auf 8,5 J x 19 ET 36, HA 275/40 R 19 auf 9,5 J x 19 ET 43,5



Code

R17

Preis Euro
inkl. MwSt.
exkl. MwSt.

3.306,00
2.850,00
2.784,00
2.400,00
1.624,00
1.400,00
1.044,00
900,00

48,3 cm (19") Leichtmetallräder im 7-Dreifachspeichen-Design
vanadiumsilber mit
VA 245/45 R 19 auf 8,5 J x 19 ET 36, HA 275/40 R 19 auf 9,5 J x 19 ET 43,5



12R

3.074,00
2.650,00
2.552,00
2.200,00
1.392,00
1.200,00
812,00
700,00

50,8 cm (20") Leichtmetallräder im Vielspeichen-Design
thuliumsilber lackiert mit
VA 245/40 R 20 auf 8,5 J x 20 ET 36, HA 275/35 R 20 auf 9,5 J x 20 ET 43,5
Für S 400 d 4MATIC nur mit Reifen mit Notlaufeigenschaften (R66)



13R

4.176,00
3.600,00
3.654,00
3.150,00
2.494,00
2.150,00
1.914,00
1.650,00

50,8 cm (20") Leichtmetallräder im Vielspeichen-Design
schwarz lackiert und glanzgedreht inklusive vollintegrierter Radschraubenabdeckung mit
VA 245/40 R 20 auf 8,5 J x 20 ET 36, HA 275/35 R 20 auf 9,5 J x 20 ET 43,5
Für S 400 d 4MATIC nur mit Reifen mit Notlaufeigenschaften (R66)



R80

4.350,00
3.750,00
3.828,00
3.300,00
2.088,00
1.800,00

| kurzer Radstand | | | | | | langer Radstand | | | | | | | | | | | | | | |
|-----------------|----------------|---------|----------------|-------|--------------|-----------------|-------|--------------|---------|----------------|---------|----------------|-------|--------------|-------|-------|--------------|-------|---------|---|
| S 350 d | S 350 d 4MATIC | S 400 d | S 400 d 4MATIC | S 450 | S 450 4MATIC | S 500 | S 560 | S 560 4MATIC | S 350 d | S 350 d 4MATIC | S 400 d | S 400 d 4MATIC | S 450 | S 450 4MATIC | S 500 | S 560 | S 560 4MATIC | S 600 | S 560 e | |
| ● | ● | - | - | - | - | - | - | - | ● | ● | - | - | - | - | - | - | - | - | - | - |
| - | - | ● | ● | ● | ● | ● | ● | ● | - | - | ● | ● | ● | ● | ● | ● | ● | - | - | - |
| - | - | - | - | - | - | - | - | - | - | - | - | - | - | - | - | - | - | - | - | ● |
| - | - | - | - | - | - | - | - | - | - | - | - | - | - | - | - | - | - | ● | - | - |
| ● | ● | - | - | - | - | - | - | - | ● | ● | - | - | - | - | - | - | - | - | - | - |
| - | - | ● | ● | ● | ● | ● | ● | ● | - | - | ● | ● | ● | ● | ● | ● | ● | - | - | - |
| - | - | - | - | - | - | - | - | - | - | - | - | - | - | - | - | - | - | - | - | ● |
| - | - | - | - | - | - | - | - | - | - | - | - | - | - | - | - | - | - | ● | - | - |
| ● | ● | - | - | - | - | - | - | - | ● | ● | - | - | - | - | - | - | - | - | - | - |
| - | - | ● | ● | ● | ● | ● | ● | ● | - | - | ● | ● | ● | ● | ● | ● | ● | - | - | ● |
| - | - | - | - | - | - | - | - | - | - | - | - | - | - | - | - | - | - | ● | - | - |

Design.

Lines und Design-Pakete Serien-/Sonderausstattung Exterieur

50,8 cm (20") Leichtmetallräder im 10-Speichen-Design
mit VA 245/40 R 20 auf 8,5 J x 20 ET 36, HA 275/35 R 20 auf 9,5 J x 20 ET 43,5



Code

R51

Preis Euro
inkl. MwSt.
exkl. MwSt.

4.350,00
3.750,00
3.828,00
3.300,00
2.668,00
2.300,00
2.088,00
1.800,00

50,8 cm (20") Leichtmetallräder im 5-Doppelspeichen-Design
thuliumsilber lackiert mit
VA 245/40 R 20 auf 8,5 J x 20 ET 36, HA 275/35 R 20 auf 9,5 J x 20 ET 43,5
Für S 400 d 4MATIC nur mit Reifen mit Notlaufeigenschaften (R66)



Code

20R

4.350,00
3.750,00
3.828,00
3.300,00
2.668,00
2.300,00
2.088,00
1.800,00

50,8 cm (20") AMG Leichtmetallräder im Vielspeichen-Design
titangrau lackiert und glanzgedreht mit
VA 245/40 R 20 auf 8,5 J x 20 ET 38 und HA 275/35 R 20 auf 9,5 J x 20 ET 38
Für S 400 d 4MATIC nur mit Reifen mit Notlaufeigenschaften (R66)



Code

769

4.930,00
4.250,00
4.176,00
3.600,00
3.422,00
2.950,00

50,8 cm (20") AMG Leichtmetallräder im 10-Speichen-Design
titangrau lackiert und glanzgedreht mit
VA 245/40 R 20 auf 8,5 J x 20 ET 38 und HA 275/35 R 20 auf 9,5 J x 20 ET 38
Für S 400 d 4MATIC nur mit Reifen mit Notlaufeigenschaften (R66)



Code

RRM

5.162,00
4.450,00
4.408,00
3.800,00
3.654,00
3.150,00

| kurzer Radstand | | | | | | langer Radstand | | | | | | | | | | | | | |
|-----------------|----------------|---------|----------------|-------|--------------|-----------------|-------|--------------|---------|----------------|---------|----------------|-------|--------------|-------|-------|--------------|-------|---------|
| S 350 d | S 350 d 4MATIC | S 400 d | S 400 d 4MATIC | S 450 | S 450 4MATIC | S 500 | S 560 | S 560 4MATIC | S 350 d | S 350 d 4MATIC | S 400 d | S 400 d 4MATIC | S 450 | S 450 4MATIC | S 500 | S 560 | S 560 4MATIC | S 600 | S 560 e |
| ● | ● | - | - | - | - | - | - | - | ● | ● | - | - | - | - | - | - | - | - | - |
| - | - | ● | ● | ● | ● | ● | ● | ● | - | - | ● | ● | ● | ● | ● | ● | ● | - | - |
| - | - | - | - | - | - | - | - | - | - | - | - | - | - | - | - | - | - | - | ● |
| - | - | - | - | - | - | - | - | - | - | - | - | - | - | - | - | - | - | ● | - |
| ● | ● | - | - | - | - | - | - | - | ● | ● | - | - | - | - | - | - | - | - | - |
| - | - | ● | ● | ● | ● | ● | ● | ● | - | - | ● | ● | ● | ● | ● | ● | ● | - | ● |
| - | - | - | - | - | - | - | - | - | - | - | - | - | - | - | - | - | - | ● | - |
| ● | ● | - | - | - | - | - | - | - | ● | ● | - | - | - | - | - | - | - | - | - |
| - | - | ● | ● | ● | ● | ● | ● | ● | - | - | ● | ● | ● | ● | ● | ● | ● | - | ● |
| - | - | - | - | - | - | - | - | - | - | - | - | - | - | - | - | - | - | ● | - |

Bitte beachten Sie: Je geringer bei einer bestimmten Radgröße der Querschnitt der Reifen ist, desto schlechter ist der Fahrkomfort auf schlechten Straßen. Abroll- und Dämpfungskomfort nehmen ab und die Gefahr, dass es beim Überfahren von Hindernissen zu Beschädigung von Reifen und Rädern kommt, steigt.

Design.

Lines und Design-Pakete Serien-/Sonderausstattung Interieur

| | Code | Preis Euro inkl. MwSt. exkl. MwSt. | kurzer Radstand | | | | | | langer Radstand | | | | | | | | | | | | | | |
|--|------|--|-----------------|----------------|---------|----------------|-------|--------------|-----------------|-------|--------------|---------|----------------|---------|----------------|-------|--------------|-------|-------|--------------|-------|---------|---|
| | | | S 350 d | S 350 d 4MATIC | S 400 d | S 400 d 4MATIC | S 450 | S 450 4MATIC | S 500 | S 560 | S 560 4MATIC | S 350 d | S 350 d 4MATIC | S 400 d | S 400 d 4MATIC | S 450 | S 450 4MATIC | S 500 | S 560 | S 560 4MATIC | S 600 | S 560 e | |
| Polster Leder seidenbeige/espressobraun Inklusive Innenhimmel Stoff porzellan (55U) | 205 | 0,00 0,00 | ○ | ○ | ○ | ○ | ○ | ○ | ○ | ○ | ○ | ○ | ○ | ○ | ○ | ○ | ○ | ○ | ○ | ○ | ○ | ○ | ○ |
| Polster Leder nussbraun/schwarz Inklusive Innenhimmel Stoff schwarz (51U) | 214 | 0,00 0,00 | ○ | ○ | ○ | ○ | ○ | ○ | ○ | ○ | ○ | ○ | ○ | ○ | ○ | ○ | ○ | ○ | ○ | ○ | ○ | - | ○ |
| Polster Leder Nappa schwarz Inklusive Innenhimmel Stoff schwarz (51U) | 801 | 2.204,00 1.900,00 | ● | ● | ● | ● | ● | ● | ● | ● | ● | ● | ● | ● | ● | ● | ● | ● | ● | ● | ● | - | ● |
| Polster Leder Nappa seidenbeige/espressobraun Inklusive Innenhimmel Stoff porzellan (55U) | 805 | 2.204,00 1.900,00 | ● | ● | ● | ● | ● | ● | ● | ● | ● | ● | ● | ● | ● | ● | ● | ● | ● | ● | ● | - | ● |
| Polster Leder Nappa nussbraun/schwarz Inklusive Innenhimmel Stoff schwarz (51U) | 814 | 2.204,00 1.900,00 | ● | ● | ● | ● | ● | ● | ● | ● | ● | ● | ● | ● | ● | ● | ● | ● | ● | ● | ● | - | ● |
| Polster Leder Nappa porzellan/schwarz Inklusive Innenhimmel Stoff schwarz (51U) | 815 | 2.204,00 1.900,00 | ● | ● | ● | ● | ● | ● | ● | ● | ● | ● | ● | ● | ● | ● | ● | ● | ● | ● | ● | - | ● |
| Polster Leder Nappa magmagrau/espressobraun Inklusive Innenhimmel Stoff kristallgrau (58U), optional ohne Mehrpreis Innenhimmel Stoff schwarz (51U) | 818 | 2.204,00 1.900,00 | ● | ● | ● | ● | ● | ● | ● | ● | ● | ● | ● | ● | ● | ● | ● | ● | ● | ● | ● | - | ● |
| designo Innenhimmel Mikrofaser DINAMICA schwarz Nur mit Sonnenschutz-Paket (P09), Polster Leder schwarz (201), Polster Leder nussbraun/schwarz (214), Polster Leder Nappa schwarz (801), Polster Leder Nappa nussbraun/schwarz (814), Polster Leder Nappa porzellan/schwarz (815) oder Polster Leder Nappa magmagrau/espressobraun (818) Für Fahrzeuge mit kurzem Radstand nur mit Panorama-Schiebedach (413) | 61U | 1.914,00 1.650,00 | ● | ● | ● | ● | ● | ● | ● | ● | ● | ● | ● | ● | ● | ● | ● | ● | ● | ● | ○ | ● | |
| designo Innenhimmel Mikrofaser DINAMICA porzellan Nur mit Sonnenschutz-Paket (P09), Polster Leder seidenbeige/espressobraun (205), Polster Leder Nappa seidenbeige/espressobraun (805) oder Polster Leder Nappa porzellan/schwarz (815) Für Fahrzeuge mit kurzem Radstand nur mit Panorama-Schiebedach (413) | 65U | 1.914,00 1.650,00 | ● | ● | ● | ● | ● | ● | ● | ● | ● | ● | ● | ● | ● | ● | ● | ● | ● | ● | ○ | ● | |

Design.

Lines und Design-Pakete Serien-/Sonderausstattung Interieur

designo Innenhimmel Mikrofaser DINAMICA kristallgrau
Nur mit Sonnenschutz-Paket (P09), Polster Leder schwarz (201), Polster Leder Nappa schwarz (801) oder Polster Leder Nappa magmagrau/espressobraun (818)
Für Fahrzeuge mit kurzem Radstand nur mit Panorama-Schiebedach (413)



Code

Preis Euro
inkl. MwSt.
exkl. MwSt.

68U

1.914,00
1.650,00

Multifunktionslenkrad in Leder Nappa
im 3-Speichen-Design, mit Touch-Control Buttons. Das Multifunktionslenkrad in Leder Nappa repräsentiert die hochklassige Anmutung der S-Klasse. Die ergonomischen Touch-Control Buttons steuern intuitiv die meisten Funktionen. Innovativ: Der integrierte TEMPOMAT im linken Griffbereich.



L2B

0,00
0,00

Multifunktionslenkrad in Holz-Leder-Ausführung
Die Kombination aus hochwertigem Leder Nappa im Griffbereich und Einlagen aus edlem Holz oben und unten machen das Multifunktionslenkrad zu einem optischen und haptischen Highlight. Nur mit Zierelemente Holz Pappel schwarz glänzend (729), Zierelemente AMG Carbon/Klavierlack schwarz (H10), designo Klavierlack flowing lines schwarz (H16), designo Klavierlack schwarz (H21) oder Zierelemente Holz Wurzel-nuss braun glänzend (H29)



L2D

719,20
620,00

| kurzer Radstand | | | | | | langer Radstand | | | | | | | | | | | | | | |
|-----------------|----------------|---------|----------------|-------|--------------|-----------------|-------|--------------|---------|----------------|---------|----------------|-------|--------------|-------|-------|--------------|-------|---------|---|
| S 350 d | S 350 d 4MATIC | S 400 d | S 400 d 4MATIC | S 450 | S 450 4MATIC | S 500 | S 560 | S 560 4MATIC | S 350 d | S 350 d 4MATIC | S 400 d | S 400 d 4MATIC | S 450 | S 450 4MATIC | S 500 | S 560 | S 560 4MATIC | S 600 | S 560 e | |
| ● | ● | ● | ● | ● | ● | ● | ● | ● | ● | ● | ● | ● | ● | ● | ● | ● | ● | ● | ○ | ● |
| S | S | S | S | S | S | S | S | S | S | S | S | S | S | S | S | S | S | S | S | S |
| ● | ● | ● | ● | ● | ● | ● | ● | ● | ● | ● | ● | ● | ● | ● | ● | ● | ● | ● | ○ | ● |

Design.

Lines und Design-Pakete AMG Line

Elemente der AMG Line Exterieur: AMG Styling bestehend aus Front- und Heckschürze sowie Seitenschwellerverkleidungen mit in Wagenfarbe lackierten Einsätzen; 48,3 cm (19") AMG Leichtmetallräder im 5-Doppelspeichen-Design (793); Radlaufverbreiterung für AMG Räder; Bremsscheiben vorne und hinten gelocht; Bremssättel vorne und hinten mit Schriftzug „Mercedes-Benz“.

Elemente der AMG Line Interieur: Multifunktions-Sportlenkrad in Leder Nappa (L5C) im 3-Speichen-Design, unten abgeflacht, im Griffbereich tief geprägt, mit Touch-Control Buttons; Zierelemente Holz Pappel schwarz glänzend (729); AMG Sportpedalanlage aus gebürstetem Edelstahl mit Gumminoppen; AMG Fußmatten in Velours.

Nicht mit Anhängervorrichtung mit ESP® Anhängerstabilisierung (550)



48,3 cm (19") AMG Leichtmetallräder im 5-Doppelspeichen-Design
titangrau lackiert und glanzgedreht mit
VA 245/45 R 19 auf 8,5 J x 19 ET 38, HA 275/40 R 19 auf 9,5 J x 19 ET 38



50,8 cm (20") AMG Leichtmetallräder im Vielspeichen-Design
titangrau lackiert und glanzgedreht mit
VA 245/40 R 20 auf 8,5 J x 20 ET 38 und HA 275/35 R 20 auf 9,5 J x 20 ET 38
Für S 400 d 4MATIC nur mit Reifen mit Notlaufeigenschaften (R66)



50,8 cm (20") AMG Leichtmetallräder im 10-Speichen-Design
titangrau lackiert und glanzgedreht mit
VA 245/40 R 20 auf 8,5 J x 20 ET 38 und HA 275/35 R 20 auf 9,5 J x 20 ET 38
Für S 400 d 4MATIC nur mit Reifen mit Notlaufeigenschaften (R66)



Code
Preis Euro
inkl. MwSt.
exkl. MwSt.

950
7.192,00
6.200,00
6.322,00
5.450,00
4.732,80
4.080,00

| | | | | | kurzer Radstand | | | | | langer Radstand | | | | | | | | | | | |
|--|---------|----------------|---------|----------------|-----------------|--------------|-------|-------|--------------|-----------------|----------------|---------|----------------|-------|--------------|-------|-------|--------------|-------|---------|---|
| | S 350 d | S 350 d 4MATIC | S 400 d | S 400 d 4MATIC | S 450 | S 450 4MATIC | S 500 | S 560 | S 560 4MATIC | S 350 d | S 350 d 4MATIC | S 400 d | S 400 d 4MATIC | S 450 | S 450 4MATIC | S 500 | S 560 | S 560 4MATIC | S 600 | S 560 e | |
| | ● | ● | - | - | - | - | - | - | - | ● | ● | - | - | - | - | - | - | - | - | - | - |
| | - | - | ● | ● | ● | ● | ● | ● | ● | - | - | ● | ● | ● | ● | ● | ● | ● | ● | - | ● |
| | - | - | - | - | - | - | - | - | - | - | - | - | - | - | - | - | - | - | - | ● | - |
| | S | S | S | S | S | S | S | S | S | S | S | S | S | S | S | S | S | S | S | S | S |
| | ● | ● | ● | ● | ● | ● | ● | ● | ● | ● | ● | ● | ● | ● | ● | ● | ● | ● | ● | ● | ● |
| | ● | ● | ● | ● | ● | ● | ● | ● | ● | ● | ● | ● | ● | ● | ● | ● | ● | ● | ● | ● | ● |

Bitte beachten Sie: Je geringer bei einer bestimmten Radgröße der Querschnitt der Reifen ist, desto schlechter ist der Fahrkomfort auf schlechten Straßen. Abroll- und Dämpfungskomfort nehmen ab und die Gefahr, dass es beim Überfahren von Hindernissen zu Beschädigung von Reifen und Rädern kommt, steigt.

Design.

Lines und Design-Pakete AMG Line

| | Code | Preis Euro inkl. MwSt. exkl. MwSt. | kurzer Radstand | | | | | | langer Radstand | | | | | | | | | | | | | | | |
|--|------|--|-----------------|----------------|---------|----------------|-------|--------------|-----------------|-------|--------------|---------|----------------|---------|----------------|-------|--------------|-------|-------|--------------|-------|---------|---|---|
| | | | S 350 d | S 350 d 4MATIC | S 400 d | S 400 d 4MATIC | S 450 | S 450 4MATIC | S 500 | S 560 | S 560 4MATIC | S 350 d | S 350 d 4MATIC | S 400 d | S 400 d 4MATIC | S 450 | S 450 4MATIC | S 500 | S 560 | S 560 4MATIC | S 600 | S 560 e | | |
| Polster Leder schwarz Inklusive Innenhimmel Stoff schwarz (51U) | 201 | 0,00 0,00 | S | S | S | S | S | S | S | S | S | S | S | S | S | S | S | S | S | S | S | - | S | |
| Polster Leder seidenbeige/espressobraun Inklusive Innenhimmel Stoff porzellan (55U) | 205 | 0,00 0,00 | ○ | ○ | ○ | ○ | ○ | ○ | ○ | ○ | ○ | ○ | ○ | ○ | ○ | ○ | ○ | ○ | ○ | ○ | ○ | ○ | - | ○ |
| Polster Leder nussbraun/schwarz Inklusive Innenhimmel Stoff schwarz (51U) | 214 | 0,00 0,00 | ○ | ○ | ○ | ○ | ○ | ○ | ○ | ○ | ○ | ○ | ○ | ○ | ○ | ○ | ○ | ○ | ○ | ○ | ○ | ○ | - | ○ |
| Polster Leder Nappa schwarz Inklusive Innenhimmel Stoff schwarz (51U) | 801 | 2.204,00 1.900,00 | ● | ● | ● | ● | ● | ● | ● | ● | ● | ● | ● | ● | ● | ● | ● | ● | ● | ● | ● | ● | - | ● |
| Polster Leder Nappa seidenbeige/espressobraun Inklusive Innenhimmel Stoff porzellan (55U) | 805 | 2.204,00 1.900,00 | ● | ● | ● | ● | ● | ● | ● | ● | ● | ● | ● | ● | ● | ● | ● | ● | ● | ● | ● | ● | - | ● |
| Polster Leder Nappa nussbraun/schwarz Inklusive Innenhimmel Stoff schwarz (51U) | 814 | 2.204,00 1.900,00 | ● | ● | ● | ● | ● | ● | ● | ● | ● | ● | ● | ● | ● | ● | ● | ● | ● | ● | ● | ● | - | ● |
| Polster Leder Nappa porzellan/schwarz Inklusive Innenhimmel Stoff schwarz (51U) | 815 | 2.204,00 1.900,00 | ● | ● | ● | ● | ● | ● | ● | ● | ● | ● | ● | ● | ● | ● | ● | ● | ● | ● | ● | ● | - | ● |
| Polster Leder Nappa magmagrau/espressobraun Inklusive Innenhimmel Stoff kristallgrau (58U), optional ohne Mehrpreis Innenhimmel Stoff schwarz (51U) | 818 | 2.204,00 1.900,00 | ● | ● | ● | ● | ● | ● | ● | ● | ● | ● | ● | ● | ● | ● | ● | ● | ● | ● | ● | ● | - | ● |
| designo Innenhimmel Mikrofaser DINAMICA schwarz Nur mit Sonnenschutz-Paket (P09), Polster Leder schwarz (201), Polster Leder nussbraun/schwarz (214), Polster Leder Nappa schwarz (801), Polster Leder Nappa nussbraun/schwarz (814), Polster Leder Nappa porzellan/schwarz (815) oder Polster Leder Nappa magmagrau/espressobraun (818) Für Fahrzeuge mit kurzem Radstand nur mit Panorama-Schiebedach (413) | 61U | 1.914,00 1.650,00 | ● | ● | ● | ● | ● | ● | ● | ● | ● | ● | ● | ● | ● | ● | ● | ● | ● | ● | ● | ○ | ● | |

Design.

Lines und Design-Pakete AMG Line

| | | |
|---|--|---|
| <p>designo Innenhimmel Mikrofaser DINAMICA porzellan Nur mit Sonnenschutz-Paket (P09), Polster Leder seidenbeige/espressobraun (205), Polster Leder Nappa seidenbeige/espressobraun (805) oder Polster Leder Nappa porzellan/schwarz (815) Für Fahrzeuge mit kurzem Radstand nur mit Panorama-Schiebedach (413)</p> |  | <p>Code 65U</p> <p>Preis Euro inkl. MwSt. exkl. MwSt. 1.914,00 1.650,00</p> |
| <p>designo Innenhimmel Mikrofaser DINAMICA kristallgrau Nur mit Sonnenschutz-Paket (P09), Polster Leder schwarz (201), Polster Leder Nappa schwarz (801) oder Polster Leder Nappa magmagrau/espressobraun (818) Für Fahrzeuge mit kurzem Radstand nur mit Panorama-Schiebedach (413)</p> |  | <p>Code 68U</p> <p>Preis Euro inkl. MwSt. exkl. MwSt. 1.914,00 1.650,00</p> |
| <p>Multifunktions-Sportlenkrad in Leder Nappa im 3-Speichen-Design, unten abgeflacht, im Griffbereich tief geprägt, mit Touch-Control Buttons. Das Sportlenkrad in Leder Nappa begeistert leidenschaftliche Autofahrer mit einer Vorliebe für dynamisches Fahren. Touch-Control Buttons erlauben eine intuitive und ergonomische Steuerung der meisten Funktionen. Innovativ: Der integrierte TEMPOMAT im linken Griffbereich.</p> |  | <p>Code L5C</p> <p>Preis Euro 0,00 0,00</p> |
| <p>Multifunktionslenkrad in Holz-Leder-Ausführung Die Kombination aus hochwertigem Leder Nappa im Griffbereich und Einlagen aus edlem Holz oben und unten machen das Multifunktionslenkrad zu einem optischen und haptischen Highlight. Nur mit Zierelemente Holz Pappel schwarz glänzend (729), Zierelemente AMG Carbon/Klavierlack schwarz (H10), designo Klavierlack flowing lines schwarz (H16), designo Klavierlack schwarz (H21) oder Zierelemente Holz Wurzel-nuss braun glänzend (H29)</p> |  | <p>Code L2D</p> <p>Preis Euro 719,20 620,00</p> |

| kurzer Radstand | | | | | | langer Radstand | | | | | | | | | | | | | | |
|-----------------|----------------|---------|----------------|-------|--------------|-----------------|-------|--------------|---------|----------------|---------|----------------|-------|--------------|-------|-------|--------------|-------|---------|---|
| S 350 d | S 350 d 4MATIC | S 400 d | S 400 d 4MATIC | S 450 | S 450 4MATIC | S 500 | S 560 | S 560 4MATIC | S 350 d | S 350 d 4MATIC | S 400 d | S 400 d 4MATIC | S 450 | S 450 4MATIC | S 500 | S 560 | S 560 4MATIC | S 600 | S 560 e | |
| ● | ● | ● | ● | ● | ● | ● | ● | ● | ● | ● | ● | ● | ● | ● | ● | ● | ● | ● | ○ | ● |
| ● | ● | ● | ● | ● | ● | ● | ● | ● | ● | ● | ● | ● | ● | ● | ● | ● | ● | ● | ○ | ● |
| S | S | S | S | S | S | S | S | S | S | S | S | S | S | S | S | S | S | S | S | S |
| ● | ● | ● | ● | ● | ● | ● | ● | ● | ● | ● | ● | ● | ● | ● | ● | ● | ● | ● | ○ | ● |

Design.

Lines und Design-Pakete AMG Line Plus

Elemente der AMG Line Plus: 50,8 cm (20") AMG Leichtmetallräder im Vielspeichen-Design (789); AMG Sportsitze mit spezifischer AMG V8-Sitzgrafik; AMG Performance Lenkrad in Leder Nappa im 3-Speichen Design mit Perforation im Griffbereich, unten abgeflacht, Lenkradblende in Silberchrom mit „AMG“ Schriftzug, silberfarbenen Aluminium-Schalt-paddles, 12-Uhr-Markierung und Touch-Control Buttons (L6).

Nur mit AMG Line (950)

Nicht mit designo Interieur seidenbeige/titangrau pearl (P62), designo Interieur seidenbeige/satinrot pearl (P87) oder designo Interieur seidenbeige/tiefseeblau (P89)



50,8 cm (20") AMG Leichtmetallräder im Vielspeichen-Design

hochglanzschwarz lackiert und glanzgedreht mit

VA 245/40 R 20 auf 8,5 J x 20 ET 38 und HA 275/35 R 20 auf 9,5 J x 20 ET 38

Für S 400 d 4MATIC nur mit Reifen mit Notlaufeigenschaften (R66)



50,8 cm (20") AMG Leichtmetallräder im Vielspeichen-Design

titangrau lackiert und glanzgedreht mit

VA 245/40 R 20 auf 8,5 J x 20 ET 38 und HA 275/35 R 20 auf 9,5 J x 20 ET 38

Für S 400 d 4MATIC nur mit Reifen mit Notlaufeigenschaften (R66)



50,8 cm (20") AMG Leichtmetallräder im 10-Speichen-Design

titangrau lackiert und glanzgedreht mit

VA 245/40 R 20 auf 8,5 J x 20 ET 38 und HA 275/35 R 20 auf 9,5 J x 20 ET 38

Für S 400 d 4MATIC nur mit Reifen mit Notlaufeigenschaften (R66)



Code

Preis Euro
inkl. MwSt.
exkl. MwSt.

956

3.364,00
2.900,00

789

0,00
0,00

769

0,00
0,00

RRM

0,00
0,00

| kurzer Radstand | | | | | | langer Radstand | | | | | | | | | | | | | | |
|-----------------|----------------|---------|----------------|-------|--------------|-----------------|-------|--------------|---------|----------------|---------|----------------|-------|--------------|-------|-------|--------------|-------|---------|---|
| S 350 d | S 350 d 4MATIC | S 400 d | S 400 d 4MATIC | S 450 | S 450 4MATIC | S 500 | S 560 | S 560 4MATIC | S 350 d | S 350 d 4MATIC | S 400 d | S 400 d 4MATIC | S 450 | S 450 4MATIC | S 500 | S 560 | S 560 4MATIC | S 600 | S 560 e | |
| ● | ● | ● | ● | ● | ● | ● | ● | ● | ● | ● | ● | ● | ● | ● | ● | ● | ● | ● | ● | ● |
| S | S | S | S | S | S | S | S | S | S | S | S | S | S | S | S | S | S | S | S | S |
| ○ | ○ | ○ | ○ | ○ | ○ | ○ | ○ | ○ | ○ | ○ | ○ | ○ | ○ | ○ | ○ | ○ | ○ | ○ | ○ | ○ |
| ○ | ○ | ○ | ○ | ○ | ○ | ○ | ○ | ○ | ○ | ○ | ○ | ○ | ○ | ○ | ○ | ○ | ○ | ○ | ○ | ○ |

Design.





Lines und Design-Pakete AMG Line Plus

| | Code | Preis Euro inkl. MwSt. exkl. MwSt. | kurzer Radstand | | | | | | langer Radstand | | | | | | | | | | | | | | |
|--|------|--|-----------------|----------------|---------|----------------|-------|--------------|-----------------|-------|--------------|---------|----------------|---------|----------------|-------|--------------|-------|-------|--------------|-------|---------|---|
| | | | S 350 d | S 350 d 4MATIC | S 400 d | S 400 d 4MATIC | S 450 | S 450 4MATIC | S 500 | S 560 | S 560 4MATIC | S 350 d | S 350 d 4MATIC | S 400 d | S 400 d 4MATIC | S 450 | S 450 4MATIC | S 500 | S 560 | S 560 4MATIC | S 600 | S 560 e | |
| 50,8 cm (20") AMG Leichtmetallräder im 10-Speichen-Design hochglanzschwarz lackiert mit VA 245/40 R 20 auf 8,5 J x 20 ET 38 und HA 275/35 R 20 auf 9,5 J x 20 ET 38 Für S 400 d 4MATIC nur mit Reifen mit Notlaufeigenschaften (R66) | RRN | 232,00 200,00 | ● | ● | ● | ● | ● | ● | ● | ● | ● | ● | ● | ● | ● | ● | ● | ● | ● | ● | ● | ● | ● |
| Polster Leder Nappa AMG Line Plus schwarz Inklusive Innenhimmel Stoff schwarz (51U) | 851 | 2.204,00 1.900,00 | ● | ● | ● | ● | ● | ● | ● | ● | ● | ● | ● | ● | ● | ● | ● | ● | ● | ● | - | ● | |
| Polster Leder Nappa AMG Line Plus seidenbeige/espressobraun Inklusive Innenhimmel Stoff porzellan (55U) | 855 | 2.204,00 1.900,00 | ● | ● | ● | ● | ● | ● | ● | ● | ● | ● | ● | ● | ● | ● | ● | ● | ● | ● | - | ● | |
| Polster Leder Nappa AMG Line Plus nussbraun/schwarz Inklusive Innenhimmel Stoff schwarz (51U) | 864 | 2.204,00 1.900,00 | ● | ● | ● | ● | ● | ● | ● | ● | ● | ● | ● | ● | ● | ● | ● | ● | ● | ● | - | ● | |
| Polster Leder Nappa AMG Line Plus porzellan/schwarz Inklusive Innenhimmel Stoff schwarz (51U) | 865 | 2.204,00 1.900,00 | ● | ● | ● | ● | ● | ● | ● | ● | ● | ● | ● | ● | ● | ● | ● | ● | ● | ● | - | ● | |
| Polster Leder Nappa AMG Line Plus magmagrau/espressobraun Inklusive Innenhimmel Stoff kristallgrau (58U); optional ohne Mehrpreis Innenhimmel Stoff schwarz (51U) | 868 | 2.204,00 1.900,00 | ● | ● | ● | ● | ● | ● | ● | ● | ● | ● | ● | ● | ● | ● | ● | ● | ● | ● | - | ● | |
| designo Innenhimmel Mikrofaser DINAMICA schwarz Nur mit Sonnenschutz-Paket (P09), Polster Leder Nappa AMG Line Plus schwarz (851), Polster Leder Nappa AMG Line Plus nussbraun/schwarz (864), Polster Leder Nappa AMG Line Plus porzellan/schwarz (865) oder Polster Leder Nappa AMG Line Plus magmagrau/espressobraun (868) Für Fahrzeuge mit kurzem Radstand nur mit Panorama-Schiebedach (413) | 61U | 1.914,00 1.650,00 | ● | ● | ● | ● | ● | ● | ● | ● | ● | ● | ● | ● | ● | ● | ● | ● | ● | ● | ○ | ● | |

Bitte beachten Sie: Je geringer bei einer bestimmten Radgröße der Querschnitt der Reifen ist, desto schlechter ist der Fahrkomfort auf schlechten Straßen. Abroll- und Dämpfungskomfort nehmen ab und die Gefahr, dass es beim Überfahren von Hindernissen zu Beschädigung von Reifen und Rädern kommt, steigt.

Design.

Lines und Design-Pakete AMG Line Plus

| | | | |
|--|---|---------------------|---|
| <p>designo Innenhimmel Mikrofaser DINAMICA porzellan Nur mit Sonnenschutz-Paket (P09), Polster Leder Nappa AMG Line Plus seidenbeige/espressobraun (855) oder Polster Leder Nappa AMG Line Plus porzellan/schwarz (865) Für Fahrzeuge mit kurzem Radstand nur mit Panorama-Schiebedach (413)</p> |  | <p>Code 65U</p> | <p>Preis Euro inkl. MwSt. exkl. MwSt. 1.914,00 1.650,00</p> |
| <p>designo Innenhimmel Mikrofaser DINAMICA kristallgrau Nur mit Sonnenschutz-Paket (P09), Polster Leder Nappa AMG Line Plus schwarz (851) oder Polster Leder Nappa AMG Line Plus magmagrau/espressobraun (868) Für Fahrzeuge mit kurzem Radstand nur mit Panorama-Schiebedach (413)</p> |  | <p>Code 68U</p> | <p>Preis Euro inkl. MwSt. exkl. MwSt. 1.914,00 1.650,00</p> |
| <p>AMG Performance Lenkrad in Leder Nappa im 3-Speichen-Design, unten abgeflacht, Lenkradblende in Silberchrom mit „AMG“ Schriftzug, silberfarbenen Aluminium-Schaltpaddles, 12-Uhr-Markierung und Touch-Control Buttons. Besonders sportlich und griffig präsentiert sich das AMG Performance-Lenkrad in Leder Nappa - es entwickelt sich echtes Rennsport-Flair. Touch-Control Buttons erlauben eine intuitive Steuerung der meisten Funktionen. Innovativ: Der integrierte TEMPOMAT im linken Griffbereich.</p> |  | <p>Code L6J</p> | <p>Preis Euro 0,00 0,00</p> |
| <p>AMG Performance Lenkrad in Holz-Leder-Ausführung Die Kombination aus Leder mit schwarzem Klavierlack oder Leder mit Holz Pappel schwarz glänzend machen das Lenkrad zu einem optischen und haptischen Highlight. Die Touch-Control Buttons rechts und links sind zur Bedienung des Kombiinstrumentes und Multimediasystems. Nur mit Zierelemente Holz Pappel schwarz glänzend (729), Zierelemente AMG Carbon/Klavierlack schwarz (H10), designo Klavierlack flowing lines schwarz (H16) oder designo Klavierlack schwarz (H21)</p> |  | <p>Code L6L</p> | <p>Preis Euro 719,20 620,00</p> |

| kurzer Radstand | | | | | | langer Radstand | | | | | | | | | | | | | | |
|-----------------|----------------|---------|----------------|-------|--------------|-----------------|-------|--------------|---------|----------------|---------|----------------|-------|--------------|-------|-------|--------------|-------|---------|---|
| S 350 d | S 350 d 4MATIC | S 400 d | S 400 d 4MATIC | S 450 | S 450 4MATIC | S 500 | S 560 | S 560 4MATIC | S 350 d | S 350 d 4MATIC | S 400 d | S 400 d 4MATIC | S 450 | S 450 4MATIC | S 500 | S 560 | S 560 4MATIC | S 600 | S 560 e | |
| ● | ● | ● | ● | ● | ● | ● | ● | ● | ● | ● | ● | ● | ● | ● | ● | ● | ● | ● | ○ | ● |
| ● | ● | ● | ● | ● | ● | ● | ● | ● | ● | ● | ● | ● | ● | ● | ● | ● | ● | ● | ○ | ● |
| S | S | S | S | S | S | S | S | S | S | S | S | S | S | S | S | S | S | S | S | S |
| ● | ● | ● | ● | ● | ● | ● | ● | ● | ● | ● | ● | ● | ● | ● | ● | ● | ● | ● | ● | ● |

Design.

Lines und Design-Pakete Exklusiv-Paket

Elemente des Exklusiv-Paketes: Sitzbezüge in Leder Exklusiv Nappa mit Kontrastziernähten; Sitzgrafik im Rauten-Design (nicht mit AMG-Line Plus); Mittelarmlehne vorne und hinten in Leder Nappa mit Kontrastziernähten; Instrumententafel-Oberteil und Türmittelfelder in Leder Nappa mit Kontrastziernähten; Haltegriffe in Leder Nappa mit Kontrastziernähten; Innenhimmel und Sonnenblenden in Mikrofaser DINAMICA; Zierelemente-Paket Exklusiv (zusätzliche Zierelemente in Holz in den Türmittelfeldern, den Abdeckungen der Luftaustrittsdüsen im Fond und auf der Rückseite der Vordersitze) (735); Einstiegsleisten mit „Mercedes-Benz“ Schriftzug beleuchtet (U25); Kofferraumladekante in Edelstahl; Kartentaschen an Fahrer- und Beifahrerlehne in Leder Nappa; Fußmatten Velours.

Nur mit Fondsitze elektrisch einstellbar inklusive Memory-Funktion (223) und Sonnenschutz-Paket (P09)
Für Fahrzeuge mit kurzem Radstand nur mit Panorama-Schiebedach (413)

Mit AMG Line (950)



Polster Leder Exklusiv Nappa schwarz

Inklusive designo Innenhimmel Mikrofaser DINAMICA schwarz (61U), optional designo Innenhimmel Mikrofaser DINAMICA kristallgrau (68U)

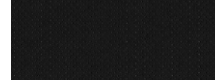

501

0,00
0,00

Polster Leder Exklusiv Nappa seidenbeige/espressobraun

Inklusive designo Innenhimmel Mikrofaser DINAMICA porzellan (65U)

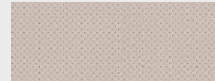

505

0,00
0,00

Polster Leder Exklusiv Nappa nussbraun/schwarz

Inklusive designo Innenhimmel Mikrofaser DINAMICA schwarz (61U)

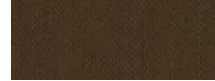

514

0,00
0,00

Polster Leder Exklusiv Nappa porzellan/schwarz

Inklusive designo Innenhimmel Mikrofaser DINAMICA schwarz (61U), optional designo Innenhimmel Mikrofaser DINAMICA porzellan (65U)



515

0,00
0,00

Polster Leder Exklusiv Nappa magmagrau/espressobraun

Inklusive designo Innenhimmel Mikrofaser DINAMICA kristallgrau (68U), optional designo Innenhimmel Mikrofaser DINAMICA schwarz (61U)



518

0,00
0,00

Polster Leder Exklusiv Nappa mahagonibraun/seidenbeige

Inklusive designo Innenhimmel Mikrofaser DINAMICA porzellan (65U)



524

0,00
0,00

Code

Preis Euro
inkl. MwSt.
exkl. MwSt.

| | kurzer Radstand | | | | | | langer Radstand | | | | | | | | | | | | | | |
|-----|-----------------|----------------|---------|----------------|-------|--------------|-----------------|-------|--------------|---------|----------------|---------|----------------|-------|--------------|-------|-------|--------------|-------|---------|---|
| | S 350 d | S 350 d 4MATIC | S 400 d | S 400 d 4MATIC | S 450 | S 450 4MATIC | S 500 | S 560 | S 560 4MATIC | S 350 d | S 350 d 4MATIC | S 400 d | S 400 d 4MATIC | S 450 | S 450 4MATIC | S 500 | S 560 | S 560 4MATIC | S 600 | S 560 e | |
| P34 | ● | ● | ● | ● | ● | ● | ● | ● | ● | ● | ● | ● | ● | ● | ● | ● | ● | ● | ● | S | ● |
| | ● | ● | ● | ● | ● | ● | ● | ● | ● | ● | ● | ● | ● | ● | ● | ● | ● | ● | ● | - | ● |
| | S | S | S | S | S | S | S | S | S | S | S | S | S | S | S | S | S | S | S | S | S |
| | ○ | ○ | ○ | ○ | ○ | ○ | ○ | ○ | ○ | ○ | ○ | ○ | ○ | ○ | ○ | ○ | ○ | ○ | ○ | ○ | ○ |
| | ○ | ○ | ○ | ○ | ○ | ○ | ○ | ○ | ○ | ○ | ○ | ○ | ○ | ○ | ○ | ○ | ○ | ○ | ○ | ○ | ○ |
| | ○ | ○ | ○ | ○ | ○ | ○ | ○ | ○ | ○ | ○ | ○ | ○ | ○ | ○ | ○ | ○ | ○ | ○ | ○ | ○ | ○ |

Design.

Lines und Design-Pakete Exklusiv-Paket

| | Code | Preis Euro inkl. MwSt. exkl. MwSt. | kurzer Radstand | | | | | | langer Radstand | | | | | | | | | | | | | |
|--|------|--|-----------------|----------------|---------|----------------|-------|--------------|-----------------|-------|--------------|---------|---------|----------------|-------|--------------|-------|-------|--------------|-------|---------|---|
| | | | S 350 d | S 350 d 4MATIC | S 400 d | S 400 d 4MATIC | S 450 | S 450 4MATIC | S 500 | S 560 | S 560 4MATIC | S 350 d | S 400 d | S 400 d 4MATIC | S 450 | S 450 4MATIC | S 500 | S 560 | S 560 4MATIC | S 600 | S 560 e | |
| Polster Leder Exklusiv Nappa AMG Line Plus schwarz Inklusive designo Innenhimmel Mikrofaser DINAMICA schwarz (61U), optional designo Innenhimmel Mikrofaser DINAMICA kristallgrau (68U) Nur mit AMG Line Plus (956) | 551 | 0,00 0,00 | ○ | ○ | ○ | ○ | ○ | ○ | ○ | ○ | ○ | ○ | ○ | ○ | ○ | ○ | ○ | ○ | ○ | ○ | ○ | ○ |
| Polster Leder Exklusiv Nappa AMG Line Plus mahagonibraun/seidenbeige Inklusive designo Innenhimmel Mikrofaser DINAMICA porzellan (65U) Nur mit AMG Line Plus (956) | 554 | 0,00 0,00 | ○ | ○ | ○ | ○ | ○ | ○ | ○ | ○ | ○ | ○ | ○ | ○ | ○ | ○ | ○ | ○ | ○ | ○ | ○ | ○ |
| Polster Leder Exklusiv Nappa AMG Line Plus seidenbeige/espressobraun Inklusive designo Innenhimmel Mikrofaser DINAMICA porzellan (65U) Nur mit AMG Line Plus (956) | 555 | 0,00 0,00 | ○ | ○ | ○ | ○ | ○ | ○ | ○ | ○ | ○ | ○ | ○ | ○ | ○ | ○ | ○ | ○ | ○ | ○ | ○ | ○ |
| Polster Leder Exklusiv Nappa AMG Line Plus nussbraun/schwarz Inklusive designo Innenhimmel Mikrofaser DINAMICA schwarz (61U) Nur mit AMG Line Plus (956) | 574 | 0,00 0,00 | ○ | ○ | ○ | ○ | ○ | ○ | ○ | ○ | ○ | ○ | ○ | ○ | ○ | ○ | ○ | ○ | ○ | ○ | ○ | ○ |
| Polster Leder Exklusiv Nappa AMG Line Plus porzellan/schwarz Inklusive designo Innenhimmel Mikrofaser DINAMICA schwarz (61U), optional designo Innenhimmel Mikrofaser DINAMICA porzellan (65U) Nur mit AMG Line Plus (956) | 575 | 0,00 0,00 | ○ | ○ | ○ | ○ | ○ | ○ | ○ | ○ | ○ | ○ | ○ | ○ | ○ | ○ | ○ | ○ | ○ | ○ | ○ | ○ |
| Polster Leder Exklusiv Nappa AMG Line Plus magmagrau/espressobraun Inklusive designo Innenhimmel Mikrofaser DINAMICA kristallgrau (68U), optional designo Innenhimmel Mikrofaser DINAMICA schwarz (61U) Nur mit AMG Line Plus (956) | 578 | 0,00 0,00 | ○ | ○ | ○ | ○ | ○ | ○ | ○ | ○ | ○ | ○ | ○ | ○ | ○ | ○ | ○ | ○ | ○ | ○ | ○ | ○ |
| designo Innenhimmel Mikrofaser DINAMICA schwarz Farbtonänderung Farbtonänderung bei Polster Leder Exklusiv Nappa magmagrau/espressobraun (518) oder Polster Leder Exklusiv Nappa AMG Line Plus magmagrau/espressobraun (578) | 61U | 0,00 0,00 406,00 350,00 | ○ | ○ | ○ | ○ | ○ | ○ | ○ | ○ | ○ | ○ | ○ | ○ | ○ | ○ | ○ | ○ | ○ | ○ | ○ | ○ |
| designo Innenhimmel Mikrofaser DINAMICA porzellan Farbtonänderung Farbtonänderung bei Polster Leder Exklusiv Nappa porzellan/schwarz (515) oder Polster Leder Exklusiv Nappa AMG Line Plus porzellan/schwarz (575) | 65U | 0,00 0,00 406,00 350,00 | ○ | ○ | ○ | ○ | ○ | ○ | ○ | ○ | ○ | ○ | ○ | ○ | ○ | ○ | ○ | ○ | ○ | ○ | ○ | ○ |

Design.

Lines und Design-Pakete Exklusiv-Paket

designo Innenhimmel Mikrofaser DINAMICA kristallgrau

Farbtonänderung

Farbtonänderung bei Polster Leder Exklusiv Nappa schwarz (501) oder Polster Leder Exklusiv Nappa AMG Line Plus schwarz (551)



Code

68U

Preis Euro
inkl. MwSt.
exkl. MwSt.

0,00

0,00

406,00

350,00

| kurzer Radstand | | | | | | langer Radstand | | | | | | | | | | | | | |
|----------------------------------|----------------------------------|----------------------------------|----------------------------------|----------------------------------|----------------------------------|----------------------------------|----------------------------------|----------------------------------|----------------------------------|----------------------------------|----------------------------------|----------------------------------|----------------------------------|----------------------------------|----------------------------------|----------------------------------|----------------------------------|----------------------------------|----------------------------------|
| S 350 d | S 350 d 4MATIC | S 400 d | S 400 d 4MATIC | S 450 | S 450 4MATIC | S 500 | S 560 | S 560 4MATIC | S 350 d | S 350 d 4MATIC | S 400 d | S 400 d 4MATIC | S 450 | S 450 4MATIC | S 500 | S 560 | S 560 4MATIC | S 600 | S 560 e |
| <input type="radio"/> | <input type="radio"/> | <input type="radio"/> | <input type="radio"/> | <input type="radio"/> | <input type="radio"/> | <input type="radio"/> | <input type="radio"/> | <input type="radio"/> | <input type="radio"/> | <input type="radio"/> | <input type="radio"/> | <input type="radio"/> | <input type="radio"/> | <input type="radio"/> | <input type="radio"/> | <input type="radio"/> | <input type="radio"/> | <input type="radio"/> | <input type="radio"/> |
| <input checked="" type="radio"/> | <input checked="" type="radio"/> | <input checked="" type="radio"/> | <input checked="" type="radio"/> | <input checked="" type="radio"/> | <input checked="" type="radio"/> | <input checked="" type="radio"/> | <input checked="" type="radio"/> | <input checked="" type="radio"/> | <input checked="" type="radio"/> | <input checked="" type="radio"/> | <input checked="" type="radio"/> | <input checked="" type="radio"/> | <input checked="" type="radio"/> | <input checked="" type="radio"/> | <input checked="" type="radio"/> | <input checked="" type="radio"/> | <input checked="" type="radio"/> | <input checked="" type="radio"/> | <input checked="" type="radio"/> |

Design.

Lines und Design-Pakete

designo Interieur seidenbeige/titangrau pearl

Elemente des designo Interieurs seidenbeige/titangrau pearl: Sitze in designo Leder Semianilin seidenbeige mit Polsterknöpfen und Budapester Kedern; designo Plakette in den Sitzlehnen der vorderen und hinteren Sitze; Sitzgrafik im exklusivem Rauten-Design der designo-Raute auf der gesamten Sitzmittelbahn; Instrumententafel-Oberteil und Bordkanten in Leder Nappa titangrau pearl mit Paspel und Kontrastziernähten seidenbeige; Mittelarmlehne vorne und hinten in Leder Nappa titangrau pearl mit Rautensteppung (hinten nur in Verbindung mit First-Class Fond (224)); Mittelteil der Instrumententafel partiell mit abgesteppter Raute in Leder Nappa seidenbeige; designo Fußmatten Velours seidenbeige mit designo Plaketten.

Nur mit Exklusiv-Paket (P34) und Sitzkomfort-Paket im Fond (P43)

Nicht mit Vorrüstung für Fond-Entertainment (866), AMG Line Plus (956) oder Zierelemente Holz Eukalyptus braun glänzend (734)



Polster designo Leder Exklusiv Semianilin seidenbeige/titangrau pearl

Inklusive designo Innenhimmel Mikrofaser DINAMICA porzellan (65U), optional designo Innenhimmel Mikrofaser DINAMICA schwarz (61U)

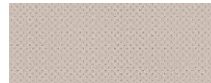

Code

Preis Euro
inkl. MwSt.
exkl. MwSt.

P62

3.538,00
3.050,00

965

0,00
0,00

| kurzer Radstand | | | | | | langer Radstand | | | | | | | | | | | | | | |
|-----------------|----------------|---------|----------------|-------|--------------|-----------------|-------|--------------|---------|----------------|---------|----------------|-------|--------------|-------|-------|--------------|-------|---------|---|
| S 350 d | S 350 d 4MATIC | S 400 d | S 400 d 4MATIC | S 450 | S 450 4MATIC | S 500 | S 560 | S 560 4MATIC | S 350 d | S 350 d 4MATIC | S 400 d | S 400 d 4MATIC | S 450 | S 450 4MATIC | S 500 | S 560 | S 560 4MATIC | S 600 | S 560 e | |
| ● | ● | ● | ● | ● | ● | ● | ● | ● | ● | ● | ● | ● | ● | ● | ● | ● | ● | ● | ● | ● |
| S | S | S | S | S | S | S | S | S | S | S | S | S | S | S | S | S | S | S | S | S |

Design.

Lines und Design-Pakete

designo Interieur seidenbeige/satinrot pearl

Elemente des designo Interieurs seidenbeige/satinrot pearl: Sitze in designo Leder Semianilin seidenbeige mit Polsterknöpfen und Budapest-Kedern; designo Plakette in den Sitzlehnen der vorderen und hinteren Sitze; Sitzgrafik im exklusivem Rauten-Design der designo-Raute auf der gesamten Sitzmittelbahn; Instrumententafel-Oberteil und Bordkanten in Leder Nappa satinrot pearl mit Paspel und Kontrastziernähten seidenbeige; Mittelarmlehne vorne und hinten in Leder Nappa satinrot pearl mit Rautensteppung (hinten nur in Verbindung mit First-Class Fond (224)); Mittelteil der Instrumententafel partiell mit abgestepter Raute in Leder Nappa seidenbeige; designo Fußmatten Velours seidenbeige mit designo Plaketten.

Nur mit Exklusiv-Paket (P34) und Sitzkomfort-Paket im Fond (P43)

Nicht mit Vorrüstung für Fond-Entertainment (866), AMG Line Plus (956) oder Zierelemente Holz Eukalyptus braun glänzend (734)

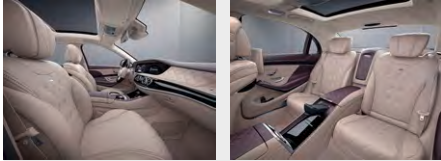

Polster designo Leder Exklusiv Semianilin seidenbeige/satinrot pearl

Inklusive designo Innenhimmel Mikrofaser DINAMICA porzellan (65U)



Code

975

Preis Euro
inkl. MwSt.
exkl. MwSt.

3.538,00
3.050,00

0,00
0,00

| kurzer Radstand | | | | | | | | | | langer Radstand | | | | | | | | | |
|-----------------|----------------|---------|----------------|-------|--------------|-------|-------|--------------|---------|-----------------|---------|----------------|-------|--------------|-------|-------|--------------|-------|---------|
| S 350 d | S 350 d 4MATIC | S 400 d | S 400 d 4MATIC | S 450 | S 450 4MATIC | S 500 | S 560 | S 560 4MATIC | S 350 d | S 350 d 4MATIC | S 400 d | S 400 d 4MATIC | S 450 | S 450 4MATIC | S 500 | S 560 | S 560 4MATIC | S 600 | S 560 e |
| ● | ● | ● | ● | ● | ● | ● | ● | ● | ● | ● | ● | ● | ● | ● | ● | ● | ● | ● | ● |
| S | S | S | S | S | S | S | S | S | S | S | S | S | S | S | S | S | S | S | S |

Design.

Lines und Design-Pakete designo Interieur seidenbeige/tiefseeblau

Elemente des designo Interieurs seidenbeige/tiefseeblau: Sitze in designo Leder Semianilin seidenbeige mit Polsterknöpfen und Budapest-Kern; designo Plakette in den Sitzlehnen der vorderen und hinteren Sitze; Sitzgrafik im exklusivem Rauten-Design der designo-Raute auf der gesamten Sitzmittelbahn; Instrumententafel-Oberteil und Bordkanten in Leder Nappa tiefseeblau mit Paspel und Kontrastziernähten seidenbeige; Mittelarmlehne vorne in Leder Nappa tiefseeblau mit Rautensteppung (hinten nur in Verbindung mit First-Class Fond, nur in Langversion erhältlich (224)); Mittelteil der Instrumententafel partiell mit abgesteppter Raute in Leder Nappa seidenbeige; designo Fußmatten Velours seidenbeige mit designo Plaketten.

Nur mit Exklusiv-Paket (P34) und Sitzkomfort-Paket im Fond (P43)

Nicht mit Vorrüstung für Fond-Entertainment (866) oder Zierelemente Holz Eukalyptus braun glänzend (734)



Polster designo Leder Exklusiv Semianilin seidenbeige/tiefseeblau

Inklusive designo Innenhimmel Mikrofaser DINAMICA porzellan (65U)



Code
Preis Euro
inkl. MwSt.
exkl. MwSt.

P89

3.538,00
3.050,00







962

0,00
0,00

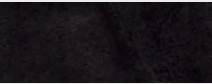
| kurzer Radstand | | | | | | langer Radstand | | | | | | | | | | | | | | |
|-----------------|----------------|---------|----------------|-------|--------------|-----------------|-------|--------------|---------|----------------|---------|----------------|-------|--------------|-------|-------|--------------|-------|---------|---|
| S 350 d | S 350 d 4MATIC | S 400 d | S 400 d 4MATIC | S 450 | S 450 4MATIC | S 500 | S 560 | S 560 4MATIC | S 350 d | S 350 d 4MATIC | S 400 d | S 400 d 4MATIC | S 450 | S 450 4MATIC | S 500 | S 560 | S 560 4MATIC | S 600 | S 560 e | |
| ● | ● | ● | ● | ● | ● | ● | ● | ● | ● | ● | ● | ● | ● | ● | ● | ● | ● | ● | ● | ● |
| S | S | S | S | S | S | S | S | S | S | S | S | S | S | S | S | S | S | S | S | S |

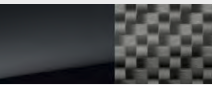
Design.

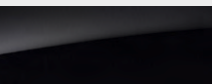
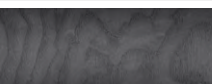
Zierelemente

| | | Code | Preis Euro inkl. MwSt. exkl. MwSt. | Serienausstattung | AMG Line (950) | Exklusiv-Paket (P34) |
|--|--|------|--|-------------------|----------------|----------------------|
| Zierelemente Holz Pappel schwarz glänzend Bei Mercedes-Maybach Fahrzeugen optional ohne Mehrpreis lieferbar Nicht mit Polster seidenbeige/titangrau pearl (965, 958) verfügbar oder AMG Performance Lenkrad in Carbon/Mikrofaser DINAMICA (L6H) |  | 729 | 510,40 440,00 | ● | S | ○ |
| Zierelemente Holz Eukalyptus braun glänzend Nicht mit Multifunktionslenkrad in Holz-Leder-Ausführung (L2D), AMG Performance Lenkrad in Carbon/Mikrofaser DINAMICA (L6H), AMG Performance Lenkrad in Holz-Leder-Ausführung (L6L) oder Zierelemente-Paket (735) Nicht mit Polster mahagonibraun/seidenbeige (524, 554, 564) verfügbar |  | 734 | 0,00 0,00 | S | ○ | - |
| Zierelemente AMG Carbon/Klavierlack schwarz Zierelemente-Paket Exklusiv (735) bereits im Lieferumfang enthalten Nicht mit Polster seidenbeige/tiefseeblau (955, 962) verfügbar Nicht für Mercedes-Maybach Fahrzeuge |  | H10 | 4.524,00 3.900,00 | ● | - | - |
| | | | 4.013,60 3.460,00 | - | ● | - |
| | | | 3.271,20 2.820,00 | - | - | ● |
| | | | | | | |
| Zierelemente designo Klavierlack flowing lines schwarz Nur mit Exklusiv-Paket (P34) Zierelemente-Paket Exklusiv (735) bereits im Lieferumfang enthalten |  | H16 | 2.308,40 1.990,00 | - | - | ● |
| | | | 1.902,40 1.640,00 | - | ● | - |
| Zierelemente designo Klavierlack schwarz Nur mit Exklusiv-Paket (P34) Zierelemente-Paket Exklusiv (735) bereits im Lieferumfang enthalten Nicht mit Polster seidenbeige/espressobraun (205, 505, 555, 805, 855) verfügbar |  | H21 | 1.357,20 1.170,00 | - | - | ● |
| | | | 951,20 820,00 | - | ● | - |
| | | | | | | |
| Zierelemente designo Holz Esche schwarz offenporig Nicht mit Multifunktionslenkrad in Holz-Leder-Ausführung (L2D) oder AMG Performance Lenkrad in Holz-Leder-Ausführung (L6L) |  | H27 | 986,00 850,00 | ● | - | ● |
| | | | 580,00 500,00 | - | ● | - |
| Zierelemente designo Holz Esche braun offenporig Nicht mit Multifunktionslenkrad in Holz-Leder-Ausführung (L2D) oder AMG Performance Lenkrad in Holz-Leder-Ausführung (L6L) Nicht mit Polster nussbraun/schwarz (214, 514, 574, 814, 864), seidenbeige/tiefseeblau (955, 962) oder seidenbeige/satinrot pearl (975, 995) verfügbar |  | H28 | 986,00 850,00 | ● | - | ● |
| | | | 580,00 500,00 | - | ● | - |
| | | | | | | |
| Zierelemente Holz Wurzelnuss braun glänzend Bei Mercedes-Maybach Fahrzeugen serienmäßig im Lieferumfang enthalten |  | H29 | 452,40 390,00 | ● | ○ | S |

Design.

Zierelemente

Zierelemente designo Holz Magnolie flowing lines braun

Nur für Mercedes-Maybach Fahrzeuge

Nicht mit Multifunktionslenkrad in Holz-Leder-Ausführung (L2D)



Zierelemente-Paket Exklusiv

Das Interieur des Fahrzeugs lässt sich mit diesem exklusiven Paket nochmals stilvoll individualisieren. Die Rückseiten der vorderen Sitzlehnen sind zusätzlich mit einem edlen Zierelement ausgeführt, ebenso wie die Türmittelfelder und die Abdeckungen der Luftaustrittsdüsen im Fond.

Mit AMG Zierelemente Carbon/Klavierlack schwarz (H10), designo Klavierlack flowing lines schwarz (H16) oder designo Klavierlack schwarz (H21) im Lieferumfang enthalten

Code

Preis Euro
inkl. MwSt.
exkl. MwSt.

Serienausstattung

AMG Line (950)

Exklusiv-Paket (P34)

H26

2.308,40
1.990,00

-

-

●

735

800,40
690,00









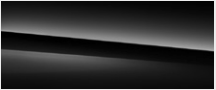
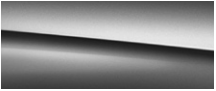
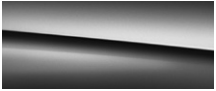

●

●

S

Design.

Lacke

| | | Preis Euro inkl. MwSt. exkl. MwSt. | S 350 d | S 350 d 4MATIC | S 400 d | S 400 d 4MATIC | S 450 | S 450 4MATIC | S 500 | S 560 | S 560 4MATIC | S 600 | S 560 e | Mercedes-AMG S 63 4MATIC+ | Mercedes-Maybach S 560 | Mercedes-Maybach S 560 4MATIC | Mercedes-Maybach S 650 |
|---------------------------------|--|--|---------|----------------|---------|----------------|-------|--------------|-------|-------|--------------|-------|---------|------------------------------|---------------------------|----------------------------------|---------------------------|
| Uni-Lacke |  schwarz (040) | 0,00 0,00 | S | S | S | S | S | S | S | S | S | S | S | S | S | S | S |
| Metallic-Lacke |  magnetitschwarz (183) | 1.148,40 990,00 0,00 0,00 | ● | ● | ● | ● | ● | ● | - | - | - | - | - | - | - | - | - |
| |  obsidianschwarz (197) | | - | - | - | - | - | - | ○ | ○ | ○ | ○ | ○ | ○ | ○ | ○ | ○ |
| |  aragonitsilber (296) | | | | | | | | | | | | | | | | |
| |  iridiumsilber (775) | | | | | | | | | | | | | | | | |
| |  cavansitblau (890) | | | | | | | | | | | | | | | | |
| |  rubinschwarz (897) | | | | | | | | | | | | | | | | |
| |  diamantsilber (988) | | | | | | | | | | | | | | | | |
| |  smaragdgrün (989) | | | | | | | | | | | | | | | | |
| |  selenitgrau (992) | | | | | | | | | | | | | | | | |
| |  anthrazitblau (998) | | | | | | | | | | | | | | | | |
| designo Lacke |  designo diamantweiß bright (799) | 2.006,80 1.730,00 858,40 740,00 | ● | ● | ● | ● | ● | ● | - | - | - | - | - | - | - | - | - |
| designo manufaktur Lacke |  designo kaschmirweiß magno (049) | 5.196,80 4.480,00 4.048,40 3.490,00 | ● | ● | ● | ● | ● | ● | - | - | - | - | - | - | - | - | - |
| | designo manufaktur Lacke nur mit Panorama-Schiebedach (413) oder Panorama-Schiebedach mit MAGIC SKY CONTROL (398) | | | | | | | | ● | ● | ● | ● | ● | ● | ● | ● | ● |

● lieferbar gegen Mehrpreis











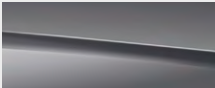

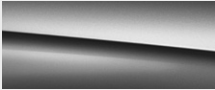
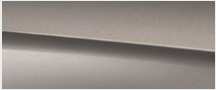
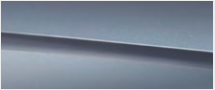
○ als Sonderausstattung ohne Mehrpreis lieferbar

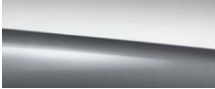
S Serienausstattung

- nicht lieferbar

Design.

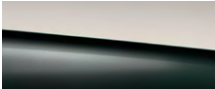
Lacke

| | | | Code | Preis Euro inkl. MwSt. exkl. MwSt. | S 350 d | S 350 d 4MATIC | S 400 d | S 400 d 4MATIC | S 450 | S 450 4MATIC | S 500 | S 560 | S 560 4MATIC | S 600 | S 560 e | Mercedes-AMG S 63 4MATIC+ | Mercedes-Maybach S 560 | Mercedes-Maybach S 560 4MATIC | Mercedes-Maybach S 650 | | |
|---|--|---|--|--|---------|----------------|---------|----------------|-------|--------------|-------|-------|--------------|-------|---------|------------------------------|---------------------------|----------------------------------|---------------------------|--|--|
| Sonderlacke |  |  |  | 6.844,00 5.900,00 | - | - | - | - | - | - | - | - | - | - | - | - | ● | ● | ● | | |
| | classicgrau uni (124) | classicgrün uni (825) | classicblau uni (904) | | | | | | | | | | | | | | | | | | |
| |  |  |  | | | | | | | | | | | | | | | | | | |
| | graphit metallic (041) | Teide hellgrau metallic (773) | Côte d'Azur hellblau metallic (385) | | | | | | | | | | | | | | | | | | |
|  | | | | | | | | | | | | | | | | | | | | | |
| Côte d'Azur dunkelblau metallic (947) | | | | | | | | | | | | | | | | | | | | | |
| MAYBACH Zweifarb- lackierung |  |  |  | 13.920,00 12.000,00 | - | - | - | - | - | - | - | - | - | - | - | - | ● | ● | ● | | |
| | iridiumsilber/ selenitgrau (C10) | selenitgrau/ magnetitschwarz (C11) | selenitgrau/ obsidianschwarz (C12) | | | | | | | | | | | | | | | | | | |
| |  |  |  | | | | | | | | | | | | | | | | | | |
| | iridiumsilber/ obsidianschwarz (C13) | aragonitsilber/ obsidianschwarz (C14) | aragonitsilber/ anthrazitblau (C15) | | | | | | | | | | | | | | | | | | |
| |  |  |  | | | | | | | | | | | | | | | | | | |
| | aragonitsilber/ smaragdgrün (C16) | aragonitsilber/ rubinschwarz (C17) | obsidianschwarz/ rubinschwarz (C18) | | | | | | | | | | | | | | | | | | |
| | Zur besonderen Unterscheidung und Hervorhebung des Designs wird in der MAYBACH Werkstatt in Handarbeit die obere Kontrastfarbe lackiert. | | | | | | | | | | | | | | | | | | | | |
| | Bitte beachten Sie, dass die Verfügbarkeit aufgrund der Manufakturleistung ausschließlich auf Anfrage erfolgt. | | | | | | | | | | | | | | | | | | | | |

Design.

Kombinationsmöglichkeiten Polster und Lacke

| | Code | schwarz | schwarz mit platinfarbenen Ziernähten | schwarz mit goldenen Ziernähten | schwarz mit kupferfarbenen Ziernähten | seidenbeige/espressobraun | nussbraun/schwarz | porzellan/schwarz | magnagrau/espressobraun | mahagonibraun/seidenbeige | armagnacbraun/schwarz | savannenbeige/schwarz | designo Interieur seidenbeige/titangrau pearl (P62) | designo Interieur seidenbeige/satmrot pearl (P87) | designo Interieur seidenbeige/tiefseeblau (P89) | |
|---|------|---------|---------------------------------------|---------------------------------|---------------------------------------|---------------------------|-------------------|-------------------|-------------------------|---------------------------|-----------------------|-----------------------|--|--|--|---|
| Leder | 201 | | | | | 205 | 214 | | | | | | | | | |
| Leder Nappa | 801 | | | | | 805 | 814 | 815 | 818 | | | | | | | |
| Leder Nappa AMG/Leder Nappa AMG Line Plus | 851 | | | | | 855 | 864 | 865 | 868 | | | | | | | |
| Leder Exklusiv Nappa | 501 | | | | | 505 | 514 | 515 | 518 | 524 | | | | | | |
| Leder Exklusiv Nappa AMG | 561 | | | | | 565 | 584 | 585 | 588 | 564 | | | | | | |
| Leder Exklusiv Nappa AMG Line Plus | 551 | | | | | 555 | 574 | 575 | 578 | 554 | | | | | | |
| Leder Exklusiv Nappa Maybach | | | 511 | 531 | 541 | | | | | | 534 | 535 | | | | |
| designo Leder Exklusiv Semianilin | | | | | | | | | | | | | 965 | 975 | 962 | |
| designo Leder Exklusiv Nappa | | | | | | | | | | | | | 985 | 995 | 955 | |
| UNI-LACKE | | | | | | | | | | | | | | | | |
| schwarz | 040 | ● | ● | ● | ● | ● | ● | ● | ● | ● | ● | ● | ● | ● | ● | ● |
| METALLIC-LACKE | | | | | | | | | | | | | | | | |
| magnetitschwarz | 183 | ● | ● | ● | ● | ● | ● | ● | ● | ● | ● | ● | ● | ● | ● | ● |
| obsidianschwarz | 197 | ● | ● | ● | ● | ● | ● | ● | ● | ● | ● | ● | ● | ● | ● | ● |
| aragonitsilber | 296 | ● | - | - | - | ● | ● | ● | ○ | ○ | - | - | ● | ● | ● | ● |
| iridiumsilber | 775 | ● | ● | ● | ● | ○ | ● | ○ | ● | ● | ● | ● | ● | ● | ● | ● |
| cavansitblau | 890 | ● | ● | ● | ● | ● | ● | ● | ○ | ○ | ● | ● | ● | ● | - | ● |
| rubinschwarz | 897 | ● | ● | ● | ● | ● | ○ | ● | ○ | - | ○ | ● | ● | ● | ● | - |
| diamantsilber | 988 | ● | ● | ● | ● | ○ | ● | ○ | ● | - | ● | ● | ● | ● | ○ | ● |
| smaragdgrün | 989 | ● | ● | ● | ● | ● | ● | ● | ○ | ● | ● | ● | ● | ● | - | - |
| selenitgrau | 992 | ● | ● | ● | ● | ● | ● | ● | ● | ● | ● | ● | ● | ● | ● | ● |
| anthrazitblau | 998 | ● | ● | ● | ● | ● | ● | ● | ○ | ● | ● | ● | ● | ○ | ● | ● |

● empfehlenswert ○ möglich – nicht lieferbar

Design.

Kombinationsmöglichkeiten Polster und Lacke

| | Code | schwarz | schwarz mit platinfarbenen Ziernähten | schwarz mit goldenen Ziernähten | schwarz mit kupferfarbenen Ziernähten | seidenbeige/esspresso Braun | nussbraun/schwarz | porzellan/schwarz | magnagrau/esspresso Braun | mahagonibraun/seidenbeige | armagnacbraun/schwarz | savannenbeige/schwarz | designo Interieur seidenbeige/titangrau pearl (P62) | designo Interieur seidenbeige/satmrot (P87) | designo Interieur seidenbeige/teiseeblau (P89) | |
|---|------|---------|--|---------------------------------|--|-----------------------------|-------------------|-------------------|---------------------------|---------------------------|-----------------------|-----------------------|--|--|---|---|
| Leder | 201 | | | | | 205 | 214 | | | | | | | | | |
| Leder Nappa | 801 | | | | | 805 | 814 | 815 | 818 | | | | | | | |
| Leder Nappa AMG/Leder Nappa AMG Line Plus | 851 | | | | | 855 | 864 | 865 | 868 | | | | | | | |
| Leder Exklusiv Nappa | 501 | | | | | 505 | 514 | 515 | 518 | 524 | | | | | | |
| Leder Exklusiv Nappa AMG | 561 | | | | | 565 | 584 | 585 | 588 | 564 | | | | | | |
| Leder Exklusiv Nappa AMG Line Plus | 551 | | | | | 555 | 574 | 575 | 578 | 554 | | | | | | |
| Leder Exklusiv Nappa Maybach | | | 511 | 531 | 541 | | | | | | 534 | 535 | | | | |
| designo Leder Exklusiv Semianilin | | | | | | | | | | | | | 965 | 975 | 962 | |
| designo Leder Exklusiv Nappa | | | | | | | | | | | | | 985 | 995 | 955 | |
| designo LACKE | | | | | | | | | | | | | | | | |
| designo diamantweiß bright | 799 | ● | ● | ● | ● | ● | ● | ● | ● | ● | ● | ● | ● | ● | ● | ● |
| designo manufaktur LACKE | | | | | | | | | | | | | | | | |
| designo kaschmirweiß magno | 049 | ● | ● | ● | ● | ● | ● | ● | ● | ● | ● | ● | ● | ● | ● | ● |
| Sonderlacke | | | | | | | | | | | | | | | | |
| classicgrau uni | 124 | ● | ● | ● | ● | ● | ● | ● | ● | ● | ● | ● | ● | ● | ● | ● |
| classicgrün uni | 825 | ● | ● | ● | ● | ● | ● | ● | ● | ● | ● | ● | ● | ● | ● | ● |
| classicblau uni | 904 | ● | ● | ● | ● | ● | ● | ● | ● | ● | ● | ● | ● | ● | ● | ● |
| graphit metallic | 041 | ● | ● | ● | ● | ● | ● | ● | ● | ● | ● | ● | ● | ● | ● | ● |
| Teide hellgrau metallic | 773 | ● | ● | ● | ● | ● | ● | ● | ● | ● | ● | ● | ● | ● | ● | ● |
| Côte d'Azur hellblau metallic | 385 | ● | ● | ● | ● | ● | ● | ● | ● | ● | ● | ● | ● | ● | ● | ● |
| Côte d'Azur dunkelblau metallic | 947 | ● | ● | ● | ● | ● | ● | ● | ● | ● | ● | ● | ● | ● | ● | ● |

● empfehlenswert ○ möglich – nicht lieferbar

Design.

Kombinationsmöglichkeiten Polster und Lacke

| | Code | schwarz | schwarz mit platinfarbenen Ziernähten | schwarz mit goldenen Ziernähten | schwarz mit kupferfarbenen Ziernähten | seidenbeige/esspresso Braun | nussbraun/schwarz | porzellan/schwarz | magnagrau/esspresso Braun | mahagonibraun/seidenbeige | armagnacbraun/schwarz | savannenbeige/schwarz | designo Interieur seidenbeige/titan grau pearl (P62) | designo Interieur seidenbeige/satimrot pear (P87) | designo Interieur seidenbeige/teiseeblau (P89) | |
|--|------|---------|---------------------------------------|---------------------------------|---------------------------------------|-----------------------------|-------------------|-------------------|---------------------------|---------------------------|-----------------------|-----------------------|---|--|---|--|
| Leder | 201 | | | | | 205 | 214 | | | | | | | | | |
| Leder Nappa | 801 | | | | | 805 | 814 | 815 | 818 | | | | | | | |
| Leder Nappa AMG/Leder Nappa AMG Line Plus | 851 | | | | | 855 | 864 | 865 | 868 | | | | | | | |
| Leder Exklusiv Nappa | 501 | | | | | 505 | 514 | 515 | 518 | 524 | | | | | | |
| Leder Exklusiv Nappa AMG | 561 | | | | | 565 | 584 | 585 | 588 | 564 | | | | | | |
| Leder Exklusiv Nappa AMG Line Plus | 551 | | | | | 555 | 574 | 575 | 578 | 554 | | | | | | |
| Leder Exklusiv Nappa Maybach | | | 511 | 531 | 541 | | | | | | 534 | 535 | | | | |
| designo Leder Exklusiv Semianilin | | | | | | | | | | | | | 965 | 975 | 962 | |
| designo Leder Exklusiv Nappa | | | | | | | | | | | | | 985 | 995 | 955 | |
| Maybach Manufaktur Zweifarbenlackierung | | | | | | | | | | | | | | | | |
| iridiumsilber/selenitgrau | C10 | ● | ● | - | ● | - | ● | ○ | ● | - | ● | ○ | ○ | - | ● | |
| selenitgrau/magnetitschwarz | C11 | ● | ● | ○ | ● | ● | ● | ● | ● | ● | ● | ● | ● | ○ | ● | |
| selenitgrau/obsidianschwarz | C12 | ● | ● | ○ | ● | ● | ● | ● | ● | - | ● | ● | ● | - | ○ | |
| iridiumsilber/obsidianschwarz | C13 | ● | ● | - | ● | ○ | ● | ● | ● | ● | ● | ● | ● | ● | ● | |
| aragonitsilber/obsidianschwarz | C14 | ● | ○ | ● | ● | ● | ● | ● | ● | ● | ● | ● | ● | ● | ● | |
| aragonitsilber/anthrazitblau | C15 | ● | - | ● | - | ○ | ○ | ● | ○ | ● | - | ● | ● | - | ● | |
| aragonitsilber/smaragdgrün | C16 | ● | - | ● | - | ● | ● | ● | ○ | ● | - | ● | ● | - | - | |
| aragonitsilber/rubinschwarz | C17 | ● | - | ● | ● | ● | - | ● | - | - | - | - | ○ | ● | - | |
| obsidianschwarz/rubinschwarz | C18 | ● | ● | ● | ● | ● | - | ● | ○ | - | - | ● | ● | ● | - | |

● empfehlenswert ○ möglich – nicht lieferbar

Mercedes-AMG.



| | |
|---|-----------|
| Mercedes-AMG S 63 4MATIC+ | 39 |
| Serien-/Sonderausstattung Exterieur | 39 |
| Serien-/Sonderausstattung Interieur | 41 |
| AMG Exklusiv-Paket | 44 |
| designo | 46 |
| AMG Technik / AMG Performance Studio | 49 |

Mercedes-AMG.

Mercedes-AMG S 63 4MATIC+ Serien-/Sonderausstattung Exterieur

Die Elemente des Mercedes-AMG S 63 4MATIC+ Exterieurs: AMG Kühlergrill in Hochglanzchrom mit AMG Schriftzug; AMG Frontschürze mit schwarz lackiertem Jet-Wing und Zierleiste in Hochglanzchrom sowie voluminöse Lufteinlässe mit zwei Querfinnen; „V8 BITURBO 4MATIC+“ Schriftzug auf den vorderen Kotflügeln; 48,3 cm (19") AMG Schmiederäder im 10-Speichen-Design titangrau lackiert und poliert (788); AMG Seitenschwellerverkleidungen mit Einleger in Hochglanzchrom; AMG Hochleistungs-Verbundbremsanlage mit Verbundbremsscheiben 390 x 36 mm vorn und Bremsscheiben 360 x 26 mm hinten; Bremssättel grau lackiert mit weißem AMG Schriftzug vorn und hinten; AMG Heckschürze mit markantem schwarzem Diffusoreinsatz und Zierleiste in Hochglanzchrom; schaltbare AMG Performance-Abgasanlage mit zwei V8-spezifischen verchromten Doppelendrohrblenden; AMG Typkennzeichen auf Heckdeckel mit „AMG“ Schriftzug links und S 63 rechts; MULTIBEAM LED mit ULTRA RANGE Fernlicht (P35).



48,3 cm (19") AMG Schmiederäder im 10-Speichen-Design
titangrau lackiert und poliert mit
VA 255/45 R 19 auf 8,5 J x 19 ET 39, HA 285/40 R 19 auf 9,5 J x 19 ET 39



788 **0,00**
0,00

50,8 cm (20") AMG Schmiederäder im 5-Doppelspeichen-Design
titangrau lackiert und poliert inklusive Radschraubenabdeckung in Schwarz mit
VA 255/40 R 20 auf 8,5 J x 20 ET 39, HA 285/35 R 20 auf 9,5 J x 20 ET 39



753 **1.102,00**
950,00

50,8 cm (20") AMG Schmiederäder im 10-Speichen-Design
titangrau lackiert und poliert inklusive vollintegrierter Radschraubenabdeckung mit
VA 255/40 R 20 auf 8,5 J x 20 ET 39 und HA 285/35 R 20 auf 9,5 J x 20 ET 39



647 **1.102,00**
950,00

Code **Preis Euro**
inkl. MwSt.
exkl. MwSt.

Mercedes-AMG
S 63 4MATIC+

S



S

●

●

Mercedes-AMG.

Mercedes-AMG S 63 4MATIC+ Serien-/Sonderausstattung Exterieur

| | | Code | Preis Euro inkl. MwSt. exkl. MwSt. | Mercedes-AMG S 63 4MATIC+ |
|---|---|------|--|------------------------------|
| 50,8 cm (20") AMG Schmiederäder im Kreuzspeichen-Design titangrau lackiert und Felgenhorn glanzgedreht und poliert inklusive vollintegrierter Radschraubenabdeckung mit VA 255/40 R 20 auf 8,5 J x 20 ET 39 und HA 285/35 R 20 auf 9,5 J x 20 ET 39 |  | RTR | 1.334,00 1.150,00 | ● |
| 50,8 cm (20") AMG Schmiederäder im 10-Speichen-Design mattschwarz lackiert und Felgenhorn glanzgedreht inklusive vollintegrierter Radschraubenabdeckung mit VA 255/40 R 20 auf 8,5 J x 20 ET 39 und HA 285/35 R 20 auf 9,5 J x 20 ET 39 |  | 648 | 1.972,00 1.700,00 | ● |
| 50,8 cm (20") AMG Schmiederäder im Kreuzspeichen-Design mattschwarz lackiert und Felgenhorn glanzgedreht inklusive vollintegrierter Radschraubenabdeckung mit VA 255/40 R 20 auf 8,5 J x 20 ET 39 und HA 285/35 R 20 auf 9,5 J x 20 ET 39 |  | RTS | 2.204,00 1.900,00 | ● |

Bitte beachten Sie: Je geringer bei einer bestimmten Radgröße der Querschnitt der Reifen ist, desto schlechter ist der Fahrkomfort auf schlechten Straßen. Abroll- und Dämpfungskomfort nehmen ab und die Gefahr, dass es beim Überfahren von Hindernissen zu Beschädigung von Reifen und Rädern kommt, steigt.

Mercedes-AMG.

Mercedes-AMG S 63 4MATIC+ Serien-/Sonderausstattung Interieur

Die Elemente des Mercedes-AMG S 63 4MATIC+ Interieurs: AMG Sportsitze mit optimiertem Seitenhalt; Polster Leder Nappa AMG mit spezifischer AMG V8-Sitzgrafik und Kontrastziernähten; AMG Plaketten in den Sitzlehnen vorn und hinten; Armlehnen in Türen und Mittelarmlehne in Leder Nappa mit Kontrastziernähten; Mittelarmlehne vorn mit geprägtem AMG Wappen; AMG Performance Lenkrad in Leder Nappa im 3-Speichen-Design (L6J); AMG Widescreen-Cockpit drei Anzeigestile für das AMG Kombiinstrument: „Klassisch“, „Sportlich“ und „Progressiv“, zusätzliche AMG spezifische Informationen im Kombiinstrument im Menüpunkt „AMG Performance“, zusätzliche AMG spezifische Funktionen im Media-Display; Analoguhr im IWC-Design; AMG Einstiegsleisten mit „AMG“ Schriftzug, beleuchtet vorn und hinten (U25); AMG Sportpedalanlage aus gebürstetem Edelstahl mit Gumminoppen; AMG Fußmatten mit „AMG“ Schriftzug (U26); AMG Fahrzeugschlüssel mit AMG Wappen; AMG spezifisches unteres Bedienfeld für: Fahrprogramme von AMG DYNAMIC SELECT (Comfort, Sport, Sport+ und Individual, manuellen Getriebemodus „M“, AMG Performance-Abgasanlage schaltbar, 3-stufiges ESP® (ESP® ON, SPORT HANDLING MODE und ESP® OFF); Burmester® Surround-Soundsystem (810).



Polster Leder Nappa AMG schwarz

Inklusive Innenhimmel Stoff schwarz (51U)



851

0,00
0,00

S

Polster Leder Nappa AMG seidenbeige/espressobraun

Inklusive Innenhimmel Stoff porzellan (55U)

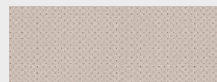

855

0,00
0,00

○

Polster Leder Nappa AMG nussbraun/schwarz

Inklusive Innenhimmel Stoff schwarz (51U)

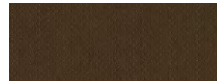

864

0,00
0,00

○

Polster Leder Nappa AMG porzellan/schwarz

Inklusive Innenhimmel Stoff schwarz (51U)

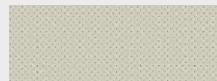

865

0,00
0,00

○

Leder Nappa AMG magmagrau/espressobraun

Inklusive Innenhimmel Stoff kristallgrau (58U); optional ohne Mehrpreis Innenhimmel Stoff schwarz (51U)





868

0,00
0,00

○

Mercedes-AMG.

Mercedes-AMG S 63 4MATIC+ Serien-/Sonderausstattung Interieur

| | | Code | Preis Euro inkl. MwSt. exkl. MwSt. | Mercedes-AMG S 63 4MATIC |
|--|---|------|--|-----------------------------|
| designo Innenhimmel Mikrofaser DINAMICA schwarz Nur mit Sonnenschutz-Paket (P09), Polster Leder Nappa AMG schwarz (851), Polster Leder Nappa AMG nussbraun/schwarz (864), Polster Leder Nappa AMG porzellan/schwarz (865) oder Polster Leder Nappa AMG magmagrau/espressobraun (868) |  | 61U | 1.914,00 1.650,00 | ● |
| designo Innenhimmel Mikrofaser DINAMICA porzellan Nur mit Sonnenschutz-Paket (P09), Polster Leder Nappa AMG seidenbeige/espressobraun (855) oder Polster Leder Nappa AMG porzellan/schwarz (865) |  | 65U | 1.914,00 1.650,00 | ● |
| designo Innenhimmel Mikrofaser DINAMICA kristallgrau Nur mit Sonnenschutz-Paket (P09), Polster Leder Nappa AMG schwarz (851) oder Polster Leder Nappa AMG magmagrau/espressobraun (868) |  | 68U | 1.914,00 1.650,00 | ● |

Mercedes-AMG.

Mercedes-AMG S 63 4MATIC+ Serien-/Sonderausstattung Interieur

AMG Performance Lenkrad in Leder Nappa

im 3-Speichen-Design, unten abgeflacht, Lenkradblende in Silberchrom mit „AMG“ Schriftzug, silberfarbenen Aluminium-Schaltpaddles, 12-Uhr-Markierung und Touch-Control Buttons. Besonders sportlich und griffig präsentiert sich das AMG Performance-Lenkrad in Leder Nappa - es entwickelt sich echtes Rennsport-Flair. Touch-Control Buttons erlauben eine intuitive Steuerung der meisten Funktionen. Innovativ: Der integrierte TEMPOMAT im linken Griffbereich.



Code
Preis Euro
inkl. MwSt.
exkl. MwSt.

L6J 0,00
0,00

Mercedes-AMG
S 63 4MATIC

S

AMG Performance Lenkrad in Leder Nappa/Mikrofaser DINAMICA

in schwarz im 3-Speichen-Design, unten abgeflacht, Lenkradblende in Silberchrom mit „AMG“ Schriftzug, silberfarbenen Aluminium-Schaltpaddles, 12-Uhr-Markierung und Touch-Control Buttons. Sportliches Design und einzigartige Haptik machen das AMG Performance Lenkrad in Leder Nappa mit Griffbereich in Mikrofaser DINAMICA unverwechselbar. Touch-Control Buttons erlauben eine intuitive Steuerung der meisten Funktionen. Innovativ: Der integrierte TEMPOMAT im linken Griffbereich.



L6K 487,20
420,00

Nur mit Polster Leder Nappa AMG schwarz (851), Polster Leder Nappa AMG nussbraun/schwarz (864), Polster Leder Nappa porzellan/schwarz (865), Polster Leder Exklusiv Nappa AMG schwarz (561), Polster Leder Exklusiv Nappa AMG nussbraun/schwarz (584) oder Polster Leder Nappa porzellan/schwarz (585)

AMG Performance Lenkrad in Holz-Leder-Ausführung

Die Kombination aus Leder mit schwarzem Klavierlack oder Leder mit Holz Pappel schwarz glänzend machen das Lenkrad zu einem optischen und haptischen Highlight. Die Touch-Control Buttons rechts und links sind zur Bedienung des Kombiinstrumentes und Multimediasystems. Nur mit Zierelemente Holz Pappel schwarz glänzend (729), Zierelemente AMG Carbon/Klavierlack schwarz (H10), designo Klavierlack flowing lines schwarz (H16) oder designo Klavierlack schwarz (H21)



L6L 719,20
620,00

AMG Performance Lenkrad in Carbon/Mikrofaser DINAMICA

Die Kombination aus Carbon und Mikrofaser DINAMICA macht das Lenkrad zu einem optischen und haptischen Highlight. Touch-Control Buttons erlauben eine intuitive Steuerung der meisten Funktionen. Innovativ: Der integrierte TEMPOMAT im linken Griffbereich.

Nur mit AMG Zierelemente Carbon/Klavierlack schwarz (H10), Zierelemente designo Klavierlack flowing lines schwarz (H16) oder designo Klavierlack schwarz (H21)



L6H 951,20
820,00

Mercedes-AMG.

Mercedes-AMG S 63 4MATIC+ AMG Exklusiv-Paket

Elemente des AMG Exklusiv-Pakets: AMG Sportsitze mit optimiertem Seitenhalt; Sitzbezüge in Leder Exklusiv Nappa mit Kontrastziernähten; Sitzgrafik im AMG spezifischen Rauten-Design; AMG Plaketten in den vorderen und hinteren Sitzlehnen; Mittelarmlehne vorne und hinten in Leder Nappa mit Kontrastziernähten; Instrumententafel-Oberteil und Türmittelfelder in Leder Nappa mit Kontrastziernähten; Haltegriffe in Leder Nappa mit Kontrastziernähten; Innenhimmel und Sonnenblenden in Mikrofaser DINAMICA; Zierelemente-Paket Exklusiv (zusätzliche Zierelemente in Holz in den Türmittelfeldern, den Abdeckungen der Luftaustrittsdüsen im Fond und auf der Rückseite der Vordersitze) (735); Einstiegsleisten mit „AMG“ Schriftzug beleuchtet; Kofferraumladekante in Edelstahl; Kartentaschen an Fahrer- und Beifahrerlehne in Leder Nappa; AMG Fußmatten.
Nur mit Fondsitze elektrisch einstellbar inklusive Memory-Funktion (223), Aktiv-Multikontursitz-Paket (432) und Sonnenschutz-Paket (P09)



Polster Leder Exklusiv Nappa AMG schwarz

Inklusive designo Innenhimmel Mikrofaser DINAMICA schwarz (61U), optional designo Innenhimmel Mikrofaser DINAMICA kristallgrau (68U)

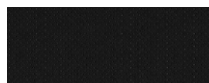

561

0,00
0,00

S

Polster Leder Exklusiv Nappa AMG mahagonibraun/seidenbeige

Inklusive designo Innenhimmel Mikrofaser DINAMICA porzellan (65U)



564

0,00
0,00

○

Polster Leder Exklusiv Nappa AMG seidenbeige/espressobraun

Inklusive designo Innenhimmel Mikrofaser DINAMICA porzellan (65U)

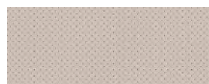

565

0,00
0,00

○

Polster Leder Exklusiv Nappa AMG nussbraun/schwarz

Inklusive designo Innenhimmel Mikrofaser DINAMICA schwarz (61U)

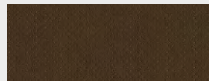

584

0,00
0,00

○

Polster Leder Exklusiv Nappa AMG porzellan/schwarz

Inklusive designo Innenhimmel Mikrofaser DINAMICA schwarz (61U), optional designo Innenhimmel Mikrofaser DINAMICA porzellan (65U)



585

0,00
0,00

○

Code
Preis Euro
inkl. MwSt.
exkl. MwSt.

P34





5.858,00
5.050,00

Mercedes-AMG
S 63 4MATIC+

●

Mercedes-AMG.

Mercedes-AMG S 63 4MATIC+ AMG Exklusiv-Paket

| | | Code | Preis Euro inkl. MwSt. exkl. MwSt. | Mercedes-AMG S 63 4MATIC+ |
|--|--|------|--|---|
| Polster Leder Exklusiv Nappa AMG magmagrau/espressobraun Inklusive designo Innenhimmel Mikrofaser DINAMICA kristallgrau (68U), optional designo Innenhimmel Mikrofaser DINAMICA schwarz (61U) |  | 588 | 0,00 0,00 | <input type="radio"/> |
| designo Innenhimmel Mikrofaser DINAMICA schwarz Farbtonänderung Farbtonänderung bei Polster Leder Exklusiv Nappa AMG magmagrau/espressobraun (588) oder Polster designo Leder Exklusiv Nappa AMG seidenbeige/titangrau pearl (985) |  | 61U | 0,00 0,00 406,00 350,00 | <input type="radio"/> <input checked="" type="radio"/> |
| designo Innenhimmel Mikrofaser DINAMICA porzellan Farbtonänderung Farbtonänderung bei Polster Leder Exklusiv Nappa AMG porzellan/schwarz (585) |  | 65U | 0,00 0,00 406,00 350,00 | <input type="radio"/> <input checked="" type="radio"/> |
| designo Innenhimmel Mikrofaser DINAMICA kristallgrau Farbtonänderung Farbtonänderung bei Polster Leder Exklusiv Nappa AMG schwarz (561) |  | 68U | 0,00 0,00 406,00 350,00 | <input type="radio"/> <input checked="" type="radio"/> |

Mercedes-AMG.

Mercedes-AMG S 63 4MATIC+ designo Interieur seidenbeige/titangrau pearl

Elemente des designo Interieurs seidenbeige/titangrau pearl: Sitze in designo Leder Exklusiv Nappa seidenbeige mit AMG spezifischer Rautensteppung; Instrumententafel-Oberteil und Bordkanten in Leder Nappa titangrau pearl mit Paspeln und Kontrastziernähten seidenbeige; Mittelarmlehne vorne und hinten in Leder Nappa titangrau pearl mit Kontrastziernähten seidenbeige und Rautensteppung (hinten nur in Verbindung mit First-Class Fond (224)); Mittelteil der Instrumententafel in Leder Nappa seidenbeige partiell in Rauten-Design mit platzierter Perforation; designo Veloursfußmatten seidenbeige.
Nur mit AMG Exklusiv-Paket (P34), Sitzkomfort-Paket im Fond (P43) und Memory-Paket (P64)
Nicht mit Vorrüstung für Fond-Entertainment (866), Zierelemente Holz Eukalyptus braun glänzend (734), AMG Line Plus (956), Zierelemente designo Holz Esche schwarz offenporig (H27) oder Zierelemente designo Holz Esche braun offenporig (H28)



Polster designo Leder Exklusiv Nappa AMG seidenbeige/titangrau pearl

Inklusive designo Innenhimmel Mikrofaser DINAMICA porzellan (65U), optional designo Innenhimmel Mikrofaser DINAMICA schwarz (61U)

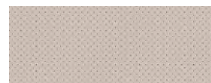

| Code | Preis Euro inkl. MwSt. exkl. MwSt. | Mercedes-AMG S 63 4MATIC+ |
|------|--|------------------------------|
| P62 | 870,00 750,00 | ● |
| 985 | 0,00 0,00 | S |

Mercedes-AMG.

Mercedes-AMG S 63 4MATIC+ designo Interieur seidenbeige/satinrot pearl

Elemente des designo Interieur seidenbeige/satinrot pearl: Sitze in designo Leder Exklusiv Nappa seidenbeige mit AMG spezifischer Rautensteppung; Instrumententafel-Oberteil und Bordkanten in Leder Nappa satinrot pearl mit Paspeln und Kontrastziernähten seidenbeige; Mittelarmlehne vorne und hinten in Leder Nappa satinrot pearl mit Kontrastziernähten seidenbeige und Rautensteppung (hinten nur in Verbindung mit First-Class Fond (224)); Mittelteil der Instrumententafel in Leder Nappa seidenbeige partiell in Rauten-Design mit platzierter Perforation; designo Veloursfußmatten seidenbeige.
Nur mit AMG Exklusiv-Paket (P34), Sitzkomfort-Paket im Fond (P43) und Memory-Paket (P64)
Nicht mit Vorrüstung für Fond-Entertainment (866), Zierelemente Holz Eukalyptus braun glänzend (734), AMG Line Plus (956), Zierelemente designo Holz Esche schwarz offenporig (H27) oder Zierelemente designo Holz Esche braun offenporig (H28)



Polster designo Leder Exklusiv Nappa AMG seidenbeige/satinrot pearl
Inklusive designo Innenhimmel Mikrofaser DINAMICA porzellan (65U)



| Code | Preis Euro inkl. MwSt. exkl. MwSt. |
|------|--|
|------|--|

| | |
|-----|-------------------------|
| P87 | 870,00 750,00 |
|-----|-------------------------|

| | |
|-----|---------------------|
| 995 | 0,00 0,00 |
|-----|---------------------|

Mercedes-AMG
S 63 4MATIC+



S

Mercedes-AMG.

Mercedes-AMG S 63 4MATIC+ designo Interieur seidenbeige/tiefseeblau

Elemente des designo Interieurs seidenbeige/tiefseeblau: Sitze in designo Leder Exklusiv Nappa seidenbeige mit AMG spezifischer Rautensteppung; Instrumententafel-Oberteil und Bordkanten in Leder Nappa tiefseeblau mit Paspeln und Kontrastziernähten seidenbeige; Mittelarmlehne vorne und hinten in Leder Nappa tiefseeblau mit Kontrastziernähten seidenbeige und Rautensteppung (hinten nur in Verbindung mit First-Class Fond (224)); Mittelteil der Instrumententafel in Leder Nappa seidenbeige partiell in Rauten-Design mit platzierter Perforation; Mittelteil der Instrumententafel partiell mit abgestepter Raute in Leder Nappa seidenbeige; designo Veloursfußmatten seidenbeige.
Nur mit AMG Exklusiv-Paket (P34), Sitzkomfort-Paket im Fond (P43) und Memory-Paket (P64)
Nicht mit Vorrüstung für Fond-Entertainment (866), Zierelemente Holz Eukalyptus braun glänzend (734), AMG Line Plus (956), Zierelemente designo Holz Esche schwarz offenporig (H27) oder Zierelemente designo Holz Esche braun offenporig (H28)



Polster designo Leder Exklusiv Nappa AMG seidenbeige/tiefseeblau

Inklusive designo Innenhimmel Mikrofaser DINAMICA porzellan (65U)

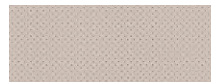

| Code | Preis Euro inkl. MwSt. exkl. MwSt. |
|------|--|
| P89 | 870,00 750,00 |

| | |
|-----|---------------------|
| 955 | 0,00 0,00 |
|-----|---------------------|

Mercedes-AMG
S 63 4MATIC+



S

Mercedes-AMG.

AMG Technik und Performance Studio

AMG Performance 4MATIC+

mit vollvariabler Drehmomentverteilung. Der performance-orientierte Allradantrieb von Mercedes-AMG mit vollvariabler Drehmomentverteilung verbindet die Vorteile des Allradantriebs mit denen des Hinterradantriebs. Das bedeutet bestmögliche Traktion und Fahrsicherheit sowie ein Höchstmaß an Fahrspaß.



Code

Preis Euro
inkl. MwSt.
exkl. MwSt.

0,00
0,00

Mercedes-AMG
S 63 4MATIC+

S

AMG SPEEDSHIFT MCT 9G

mit RACE START-Funktion. Mit 9 Gängen, fahrprogrammspezifischen Antriebseinstellungen, einem manuellen Modus sowie Zwischengas- und RACE START-Funktion ermöglicht dieses Getriebe emotionale und dynamische Beschleunigungsmanöver. Für höchste Agilität sorgen kürzeste Schalt- und Reaktionszeiten.



421

0,00
0,00

S

AMG Sport-Parameterlenkung

Mit einer variablen Lenkübersetzung und direktem Lenkverhalten unterstützt die AMG Sport-Parameterlenkung eine sportliche Fahrweise. Je nach gewählter Fahrwerkseinstellung sorgt eine Anpassung der Lenkungskennlinie für ein eher sportliches oder komfortables Lenkgefühl.



0,00
0,00

S

AMG Sportfahrwerk auf Basis AIRMATIC

Herausragende Agilität und Fahrzeugkontrolle bietet das AMG Sportfahrwerk auf Basis AIRMATIC mit AMG spezifischer Kinematik, Elastokinematik und Parametrierung der stufenlosen Dämpfungsregelung. Der Fahrer hat die Wahl zwischen zwei Einstellungen.



0,00
0,00

S

AMG Performance-Abgasanlage schaltbar

mit Klappensteuerung über Taste. Über 3 variabel verstellbare Abgasklappen passt sich der Sound an das gewählte Fahrprogramm an. Zusätzlich kann der Fahrer die Klangcharakteristik per Tastendruck verändern. So wird ihm eine maximale Spreizung der Geräuschkulisse, von komfortabel bis hoch emotional, ermöglicht.



0,00
0,00

S

Mercedes-AMG.

AMG Technik und Performance Studio

AMG Keramik Hochleistungs-Verbundbremsanlage

mit Verbundbrems scheiben 420 x 40 mm vorne und 360 x 32 mm hinten sowie speziell lackierten Brems sätteln mit „AMG Carbon Ceramic“ Schriftzug. Kürzeste Brems wege, präziser Druckpunkt und höchste Standfestigkeit auch bei extremen Einsatzbedingungen – die AMG Keramik Hochleistungs-Verbundbremsanlage bietet Bremsperformance wie im Motorsport, mit einem Gewichtsvorteil von rund 40 % gegenüber herkömmlichen Verbundbrems scheiben.

Nur mit Leichtmetallrädern (647/648/753/RTR/RTS)

Nicht mit Brems sättel rot lackiert (U70)



Code

B07

Preis Euro
inkl. MwSt.
exkl. MwSt.

8.062,00
6.950,00

Mercedes-AMG
S 63 4MATIC+



AMG Carbon-Paket Exterieur

bestehend aus Jet-Wing der Frontschürze, Außenspiegelgehäuse, Einleger in AMG Seitenschweller-Verkleidungen sowie oberer Einsatz der Heckschürze in Carbon. Hochwertige Applikationen aus Echt-Carbon setzen aus jeder Perspektive sportlich-markante Akzente – vom Jet-Wing der Frontschürze über die Außenspiegelgehäuse und Einlegern in den Seitenschweller-Verkleidungen bis zum oberen Einsatz der Heckschürze.



773

5.684,00
4.900,00



AMG Driver's Package

beinhaltet die Begrenzung der Höchstgeschwindigkeit auf 300 km/h.



250

2.204,00
1.900,00



Mercedes-AMG.

AMG Technik und Performance Studio

AMG Night-Paket

Elemente in Hochglanzschwarz betonen die Sportlichkeit – von den Zierleisten am Jet-Wing der Frontschürze und an der Heckschürze über die Außenspiegelgehäuse bis zum Einleger in den AMG Seitenschwellerverkleidungen und den zwei schwarz verchromten Doppelendrohrblenden.



Code
Preis Euro
inkl. MwSt.
exkl. MwSt.

P60
870,00
750,00

Mercedes-AMG
S 63 4MATIC+

Mit AMG Carbon-Paket Exterieur (773)

464,00
400,00

AMG Motorabdeckung Carbon

Hochwertiges Echt-Carbon unterstreicht eindrucksvoll die Leistungsstärke des Motors. Die Abdeckung betont sowohl die Sportlichkeit des Fahrzeugs als auch die strukturierte Anordnung der Motorkomponenten.



B14
1.751,60
1.510,00

Bremssättel rot lackiert

mit „AMG“ Schriftzug. Die Ausführung der Bremssättel in roter Farbe unterstreicht optisch die Leistungsfähigkeit der Bremsanlage.

Nicht mit AMG Keramik Hochleistungs-Verbundbremsanlage (B07)



U70
696,00
600,00

AMG Fußmatten Exklusiv

mit AMG Plakette. Durch ihre besonders hochwertige Veloursqualität, eine Einfassung in Leder Nappa und die aufwändig gefertigte „AMG“ Metallplakette tragen die AMG Fußmatten Exklusiv zu einem noch luxuriöseren Ambiente bei. Gleichzeitig wird der Geräuschkomfort nochmals verbessert.



U24
290,00
250,00

Kraftstoffbehälter mit 80 Liter Inhalt

Der Kraftstoffbehälter mit größerem Volumen vergrößert die maximal mitgeführte Kraftstoffmenge und damit die Reichweite des Fahrzeugs. Das Tank-Volumen steigt auf 80 Liter, wodurch der Abstand zwischen zwei Tankstops deutlich vergrößert werden kann.



915
116,00
100,00

Mercedes-Maybach.



| | |
|--|----|
| Lines und Design-Pakete Mercedes-Maybach | 53 |
| Serien-/Sonderausstattung Exterieur | 53 |
| Serien-/Sonderausstattung Interieur | 56 |
| Exklusiv-Paket | 60 |
| designo Leder-Paket | 62 |
| designo | 64 |

Mercedes-Maybach.

Lines und Design-Pakete

Serien-/Sonderausstattung Exterieur

Elemente der Serienausstattung Exterieur: Kühlergrill inklusive MAYBACH Schriftzug sowie senkrechten Chromzierstäben; eigenständiger Mercedes-Maybach Frontstoßfänger mit großen Lufteinlässen und großzügigem Einsatz von Chromelementen; MULTIBEAM LED-Scheinwerfer mit ULTRA RANGE Fernlicht (P35), 84 einzeln ansteuerbaren LEDs und Adaptivem Fernlicht-Assistenten Plus (P35); 48,3 cm (19") Leichtmetallräder im Vielspeichen-Design (11R); Panorama-Schiebedach mit Komfort- und automatischer Regenschließung (413); Zierelemente in Chrom in der B-Säule; MAYBACH Emblem auf C-Säule inklusive rohbaufestem Seitenfenster; MAYBACH Schriftzug auf Kofferraumdeckel; Abgasanlage mit zwei verchromten Doppelendrohrblenden mit senkrechtem Steg; LED-Heckleuchten mit Kristalloptik und Coming Home-Funktion; AIRMATIC mit stufenloser Dämpfungsregelung (S 560 und S 560 4MATIC); MAGIC BODY CONTROL mit Kurvenneigefunktion (S 650); Scheibenwischer mit Regensensor mit 2 Sensitivitätsstufen; Außenspiegel elektrisch anklappbar.



48,3 cm (19") Leichtmetallräder im Vielspeichen-Design

vanadiumsilber mit

VA 245/45 R 19 auf 8,5 J x 19 ET 36, HA 275/40 R 19 auf 9,5 J x 19 ET 43,5



11R

0,00
0,00

S

S

S

48,3 cm (19") Leichtmetallräder im Vielspeichen-Design

poliert mit

VA 245/45 R 19 auf 8,5 J x 19 ET 36, HA 275/40 R19 auf 9,5 J x 19 ET 43,5



R47

0,00
0,00

○

○

○

48,3 cm (19") Leichtmetallräder im 7-Dreifachspeichen-Design

vanadiumsilber mit

VA 245/45 R 19 auf 8,5 J x 19 ET 36, HA 275/40 R 19 auf 9,5 J x 19 ET 43,5



12R

812,00
700,00

●

●

●

● lieferbar gegen Mehrpreis

○ als Sonderausstattung ohne Mehrpreis lieferbar







S Serienausstattung

– nicht lieferbar

Abbildungen können Sonderausstattungen beinhalten.

Mercedes-Maybach.

Lines und Design-Pakete Serien-/Sonderausstattung Exterieur

| | | Code | Preis Euro inkl. MwSt. exkl. MwSt. | Mercedes-Maybach S 560 | Mercedes-Maybach S 560 4MATIC | Mercedes-Maybach S 650 |
|--|---|------|--|---------------------------|----------------------------------|---------------------------|
| 48,3 cm (19") Leichtmetallräder im 5-Doppelspeichen-Design glanzgedreht mit VA 245/45 R 19 auf 8,5 J x 19 ET 36, HA 275/40 R 19 auf 9,5 J x 19 ET 43,5 |  | R17 | 1.044,00 900,00 | ● | ● | ● |
| 50,8 cm (20") Leichtmetallräder im Vielspeichen-Design thuliumsilber lackiert mit VA 245/40 R 20 auf 8,5 J x 20 ET 36, HA 275/35 R 20 auf 9,5 J x 20 ET 43,5 |  | 13R | 1.914,00 1.650,00 | ● | ● | ● |
| 50,8 cm (20") Leichtmetallräder im 10-Speichen-Design mit Va 245/40 R 20 auf 8,5 J x 20 ET 36, HA 275/35 R 20 auf 9,5 J x 20 ET 43,5 Nur mit Reifen mit Notlaufeigenschaften (R66) |  | R51 | 2.088,00 1.800,00 | ● | ● | ● |
| 50,8 cm (20") Leichtmetallräder im Vielspeichen-Design schwarz lackiert und glanzgedreht inklusive vollintegrierter Radschraubenabdeckung mit VA 245/40 R 20 auf 8,5 J x 20 ET 36, HA 275/35 R 20 auf 9,5 J x 20 ET 43,5 |  | R80 | 2.088,00 1.800,00 | ● | ● | ● |
| 50,8 cm (20") Leichtmetallräder im 5-Doppelspeichen-Design thuliumsilber lackiert mit VA 245/40 R 20 auf 8,5 J x 20 ET 36, HA 275/35 R 20 auf 9,5 J x 20 ET 43,5 |  | 20R | 2.088,00 1.800,00 | ● | ● | ● |
| 50,8 cm (20") Maybach Schmiederäder im 10-Loch Design keramisch hochglanzpoliert inklusive vollintegrierter Radschraubenabdeckung mit VA 245/40 R 20 auf 8,5 J x 20 ET 36, HA 275/35 R 20 auf 9,5 J x 20 ET 43,5 Nicht mit Winter-Komplettreder M+S 4-fach (4R6) |  | R91 | 5.394,00 4.650,00 | ● | ● | ● |

Mercedes-Maybach.

Lines und Design-Pakete Serien-/Sonderausstattung Exterieur

50,8 cm (20") Maybach Schmiederäder im 20-Loch-Design
bicolor Optik lackiert und poliert inklusive vollintegrierter polierter Radschraubenabdeckung mit VA 245/40 R 20 auf 8,5 J x 20 ET 38, HA 275/35 R 20 auf 9,5 J x 20 ET 38
Nicht mit Winter-Kompleträder M+S 4-fach (4R6)



Code

17R

Preis Euro
inkl. MwSt.
exkl. MwSt.

5.742,00
4.950,00

Mercedes-Maybach
S 560

Mercedes-Maybach
S 560 4MATIC

Mercedes-Maybach
S 650



50,8 cm (20") Maybach Schmiederäder im Vielspeichen-Design
keramisch hochglanzpoliert inklusive vollintegrierter Radschraubenabdeckung mit VA 245/40 R 20 auf 8,5 J x 20 ET 38 und HA 275/35 R 20 auf 9,5 J x 20 ET 38
Nicht mit Winter-Kompleträder M+S 4-fach (4R6)



R28

5.800,00
5.000,00



Bitte beachten Sie: Je geringer bei einer bestimmten Radgröße der Querschnitt der Reifen ist, desto schlechter ist der Fahrkomfort auf schlechten Straßen. Abroll- und Dämpfungskomfort nehmen ab und die Gefahr, dass es beim Überfahren von Hindernissen zu Beschädigung von Reifen und Rädern kommt, steigt.

Mercedes-Maybach.

Lines und Design-Pakete

Serien-/Sonderausstattung Interieur

Elemente der Serienausstattung Interieur: Polster Leder Nappa mit Sitzgrafik im Pfeifen-Design; Armlehnen in Türen und Mittelarmlehne in Leder Nappa mit Kontrastziernähten; Multifunktionslenkrad in Leder Nappa im 3-Speichen-Design; Lenkradspange mit MAYBACH Schriftzug (L2B); Vordersitze elektrisch einstellbar; Zierelemente Holz Wurzelnuss braun glänzend (H29); Zierelemente-Paket Exklusiv mit erweitertem Ausstattungsumfang mit Zierelementen wie zum Beispiel an den Rückenlehnen der Vordersitze (735); Executive Sitz auf Fahrer- und Beifahrerseite mit Beinauflage (453); Chauffeur-Paket (P07); Holzzierstab hinter Fondsitzebank; Analoguhr im IWC-Design; MAYBACH Schriftzug in Mittelkonsole; MAYBACH Wappen geprägt in Mittelarmlehne vorn; NFC-Kopplung: schnelles und einfaches Pairing von mobilen Endgeräten via Near Field Communication; Media Interface universelle Schnittstelle in der Mittelarmlehne für verschiedene mobile Audio-Geräte; Kabelloses Laden für Mobiltelefone vorne (897); Sitzheizung vorne (873); Sitzklimatisierung im Fond (402); Klimatisierungsautomatik THERMOTRONIC im Fond (582); KEYLESS-GO Start-Funktion Kofferraumdeckel-Fernentriegelung; Memory-Paket für Fahrer und Beifahrer (P64) inklusive Außenspiegel fahrerseitig automatisch abblendend (249); Handschuhfach abschließbar, klimatisiert und beleuchtet; Sonnenschutz-Paket: Sonnenrollo elektrisch für die Heckscheibe sowie in den Fondtüren links und rechts (P09); Wärme- und geräuschkämmendes sowie Infrarot reflektierendes Verbundsicherheitsglas rundum (596); Fußmatten Velours in Ausstattungsfarbe; Einstiegsleisten mit MAYBACH Schriftzug vorn und hinten, beleuchtet; Ladekantenschutz in Edelstahl; Leseleuchten vorn und im Fond; Steckdosen 12 V in der Mittelkonsole vorne und hinten sowie im Kofferraum.

Spezifische Serienausstattung für Mercedes-Maybach S 650: Exklusiv-Paket (P34), besteht unter anderem aus Polster Leder Exklusiv Nappa bestehend aus Sitzgrafik im Rauten-Design; Instrumententafel-Oberteil, Türmittelfelder und Haltegriffe in Leder Nappa mit Kontrastziernähten; designo Innenhimmel Mikrofaser DINAMICA; Sonnenblenden in Mikrofaser DINAMICA; Aktiv-Multikontursitz-Paket (432); Fahrassistenz-Paket (23P); Head-up-Display (463); AIR-BALANCE Paket (P21); Sitzklimatisierung für Fahrer und Beifahrer inklusive Sitzheizung und Sitzbelüftung (401); Sitzheizung Plus für Fahrer und Beifahrer (902); Park-Paket mit 360° Kamera (P47); KEYLESS-GO Paket (P17); Diebstahlschutz-Paket mit Vorrüstung für Parkschadensbenachrichtigung (P54); Garagentoröffner im Innenspiegel integriert (231); Burmester® Surround-Soundsystem mit 13 Lautsprechern (810).

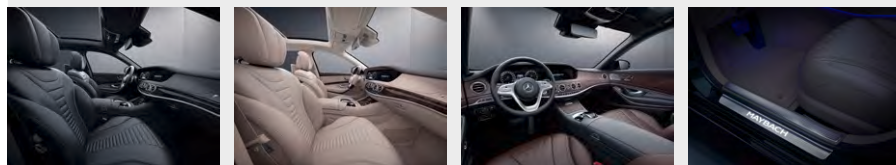

Polster Leder Nappa schwarz

Inklusive Innenhimmel Stoff schwarz (51U)



801

0,00
0,00

S

S

-

Polster Leder Nappa seidenbeige/espressobraun

Inklusive Innenhimmel Stoff porzellan (55U)

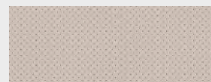

805

0,00
0,00

○

○

-

Code
Preis Euro
inkl. MwSt.
exkl. MwSt.







Mercedes-Maybach
S 560

Mercedes-Maybach
S 560 4MATIC

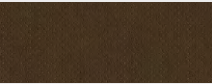
Mercedes-Maybach
S 650

Mercedes-Maybach.





Lines und Design-Pakete Serien-/Sonderausstattung Interieur

| | | Code | Preis Euro inkl. MwSt. exkl. MwSt. | Mercedes-Maybach S 560 | Mercedes-Maybach S 560 4MATIC | Mercedes-Maybach S 650 |
|--|--|------|--|---------------------------|----------------------------------|---------------------------|
| Polster Leder Nappa nussbraun/schwarz Inklusive Innenhimmel Stoff schwarz (51U) |  | 814 | 0,00 0,00 | ○ | ○ | - |
| Polster Leder Nappa porzellan/schwarz Inklusive Innenhimmel Stoff schwarz (51U) |  | 815 | 0,00 0,00 | ○ | ○ | - |
| Polster Leder Nappa magmagrau/espressobraun Inklusive Innenhimmel Stoff kristallgrau (58U); optional ohne Mehrpreis Innenhimmel Stoff schwarz (51U) |  | 818 | 0,00 0,00 | ○ | ○ | - |
| designo Innenhimmel Mikrofaser DINAMICA schwarz Nur mit Polster Leder Nappa schwarz (801), Polster Leder Nappa nussbraun/schwarz (814), Polster Leder Nappa porzellan/schwarz (815) oder Polster Leder Nappa magmagrau/espressobraun (818) |  | 61U | 1.914,00 1.650,00 | ● | ● | ○ |
| designo Innenhimmel Mikrofaser DINAMICA porzellan Nur mit Polster Leder Nappa seidenbeige/espressobraun (805) oder Polster Leder Nappa porzellan/schwarz (815) |  | 65U | 1.914,00 1.650,00 | ● | ● | ○ |
| designo Innenhimmel Mikrofaser DINAMICA kristallgrau Nur mit Polster Leder Nappa schwarz (801) oder Polster Leder Nappa magmagrau/espressobraun (818) |  | 68U | 1.914,00 1.650,00 | ● | ● | ○ |
| Multifunktionslenkrad in Leder Nappa Multifunktionslenkrad in Leder Nappa schwarz im 3-Speichen-Design, Lenkspange mit „Maybach“ Schriftzug und Touch-Control Buttons zur Bedienung des Kombiinstrumentes und Multimediasystems. Innovativ: Der integrierte TEMPOMAT im linken Griffbereich. |  | L2B | 0,00 0,00 | S | S | S |

Mercedes-Maybach.



Lines und Design-Pakete

Serien-/Sonderausstattung Interieur

| | Code | Preis Euro inkl. MwSt. exkl. MwSt. | Mercedes-Maybach S 560 | Mercedes-Maybach S 560 4MATIC | Mercedes-Maybach S 650 |
|--|---|--|---------------------------|----------------------------------|---------------------------|
| <p>Multifunktionslenkrad in Holz-Leder-Ausführung 3-Speichen-Design, Lenkspange mit „Maybach“ Schriftzug und mit Touch-Control Buttons. Die Kombination aus hochwertigem Leder Nappa im Griffbereich und Einlagen aus edlem Holz oben und unten machen das Multifunktionslenkrad zu einem optischen und haptischen Highlight. Nur mit Zierelemente Holz Pappel schwarz glänzend (729), Zierelemente AMG Carbon/Klavierlack schwarz (H10), designo Klavierlack flowing lines schwarz (H16), designo Klavierlack schwarz (H21) oder Zierelemente Holz Wurzel-nuss braun glänzend (H29)</p> |  L2D | 7 19,20 620,00 | ● | ● | ○ |
| <p>designo Lenkrad zweifarbig in Leder Nappa Nur mit Multifunktionslenkrad in Leder Nappa (L2B) in Verbindung mit Exklusiv-Paket (P34) Nicht mit Leder Exklusiv Nappa schwarz (501, 511, 531, 541), Leder Exklusiv Nappa magmagrau/espressobraun (518), Leder Exklusiv Nappa mahagonibraun/seidenbeige (524) oder designo Leder Exklusiv Semianilin seidenbeige / satinrot pearl (975)</p> |  418 | 1.136,80 980,00 | ● | ● | ● |
| <p>Kopfstützenkissen im Fond mit gesticktem Maybach-Logo Nicht mit Leder Exklusiv Nappa schwarz (531, 541)</p> |  C06 | 348,00 300,00 | ● | ● | ● |
| <p>designo Hochflorfußmatten mit gesticktem Maybach-Logo Die eleganten designo Fußmatten fügen sich harmonisch in das Interieur ein und schützen den Fußraum effektiv vor Verschmutzungen. Dabei sorgt der Hochflor für ein behagliches Ambiente und setzt in Kombination mit dem gestickten Maybach-Logo luxuriöse Akzente. Nur mit Exklusiv-Paket (P34) Nicht mit Leder Exklusiv Nappa magmagrau/espressobraun (518), Leder Exklusiv Nappa mahagonibraun/seidenbeige (524), Leder Exklusiv Nappa schwarz (531, 541), designo Hochflorfußmatten in Espresso Braun mit gesticktem Maybach-Logo (C01), designo Kofferraummatte Velours in Espresso Braun mit gesticktem Maybach Logo (C02), designo Fußmatten (U04), Fußmatten Velours (U12), Fußmatten Hochflor (U14), AMG Fußmatten Exklusiv (U24), AMG Fußmatten mit „AMG“ Schriftzug (U26)</p> |  C07 | 696,00 600,00 | ● | ● | ● |
| <p>designo Hochflorfußmatten in Espresso Braun mit gesticktem Maybach-Logo Nur mit Leder Exklusiv Nappa seidenbeige/espressobraun (505) Nicht mit designo Hochflorfußmatten mit gesticktem Maybach-Logo (C07), designo Kofferraummatte Velours mit gesticktem Maybach-Logo (C08), designo Fußmatten (U04), Fußmatten Velours (U12), Fußmatten Hochflor (U14), AMG Fußmatten Exklusiv (U24), AMG Fußmatten mit „AMG“ Schriftzug (U26)</p> |  C01 | 696,00 600,00 | ● | ● | ● |

Mercedes-Maybach.

Lines und Design-Pakete Serien-/Sonderausstattung Interieur

| | | Code | Preis Euro inkl. MwSt. exkl. MwSt. | Mercedes-Maybach S 560 | Mercedes-Maybach S 560 4MATIC | Mercedes-Maybach S 650 |
|--|--|------|--|---------------------------|----------------------------------|---------------------------|
| designo Kofferraummatte Velours mit gesticktem Maybach-Logo Nur mit Exklusiv-Paket (P34) Nicht mit Kühlfach (308), Leder Exklusiv Nappa magmagrau/espressobraun (518), Leder Exklusiv Nappa mahagoni-braun/seidenbeige (524), Leder Exklusiv Nappa schwarz (531, 541), designo Hochflorfußmatten in espressobraun mit gesticktem Maybach-Logo (C01), designo Kofferraummatte Velours in espressobraun mit gesticktem Maybach Logo (C02) |  | C08 | 348,00 300,00 | ● | ● | ● |
| designo Kofferraummatte Velours in espressobraun mit gesticktem Maybach Logo Nur mit Leder Exklusiv Nappa seidenbeige/espressobraun (505) Nicht mit Kühlfach (308), designo Hochflorfußmatten mit gesticktem Maybach-Logo (C07), designo Kofferraummatte Velours mit gesticktem Maybach-Logo (C08) |  | C02 | 348,00 300,00 | ● | ● | ● |

Mercedes-Maybach.

Lines und Design-Pakete Exklusiv-Paket

Elemente des Exklusiv-Paket: Sitzbezüge in Leder Exklusiv Nappa mit Kontrastziernähten; Sitzgrafik im Rauten-Design; Mittelarmlehne vorne und hinten in Leder Nappa mit Kontrastziernähten; Instrumententafel-Oberteil und Türmittelfelder in Leder Nappa mit Kontrastziernähten; Haltegriffe in Leder Nappa mit Kontrastziernähten; Innenhimmel und Sonnenblenden in Mikrofaser DINAMICA; Einstiegsleisten mit „MAYBACH“ Schriftzug beleuchtet; Kofferraumladekante in Edelstahl; Kartentaschen an Fahrer- und Beifahrerlehne in Leder Nappa; Fußmatten Velours.

Enthalten in designo Leder-Paket (U61)

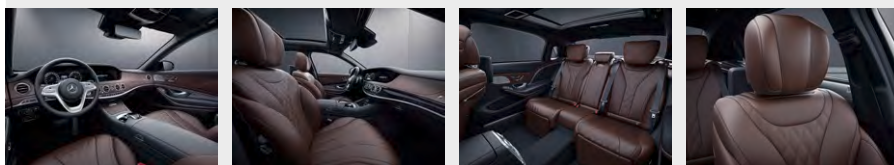

Polster Leder Exklusiv Nappa schwarz

Inklusive designo Innenhimmel Mikrofaser DINAMICA schwarz (61U), optional designo Innenhimmel Mikrofaser DINAMICA kristallgrau (68U), designo Innenhimmel Leder Nappa schwarz (71U) oder designo Innenhimmel Leder Nappa kristallgrau (78U)



501

0,00
0,00

Polster Leder Exklusiv Nappa seidenbeige/espressobraun

Inklusive designo Innenhimmel Mikrofaser DINAMICA porzellan (65U), optional designo Innenhimmel Leder Nappa porzellan (75U)

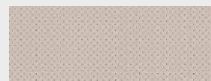

505

0,00
0,00

Polster Leder Exklusiv Nappa nussbraun/schwarz

Inklusive designo Innenhimmel Mikrofaser DINAMICA schwarz (61U), optional designo Innenhimmel Leder Nappa schwarz (71U)

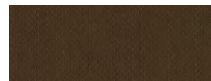

514

0,00
0,00

Polster Leder Exklusiv Nappa porzellan/schwarz

Inklusive designo Innenhimmel Mikrofaser DINAMICA schwarz (61U), optional designo Innenhimmel Mikrofaser DINAMICA porzellan (65U), designo Innenhimmel Leder Nappa schwarz (71U) oder designo Innenhimmel Leder Nappa porzellan (75U)

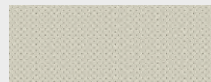

515

0,00
0,00

Polster Leder Exklusiv Nappa magmagrau/espressobraun

Inklusive designo Innenhimmel Mikrofaser DINAMICA kristallgrau (68U), optional designo Innenhimmel Mikrofaser DINAMICA schwarz (61U), designo Innenhimmel Leder Nappa schwarz (71U) oder designo Innenhimmel Leder Nappa kristallgrau (78U)



518

0,00
0,00

Polster Leder Exklusiv Nappa mahagonibraun/seidenbeige

Inklusive designo Innenhimmel Mikrofaser DINAMICA porzellan (65U), optional designo Innenhimmel Leder Nappa porzellan (75U)



524

0,00
0,00

Code
Preis Euro
inkl. MwSt.
exkl. MwSt.

Mercedes-Maybach
S 560

Mercedes-Maybach
S 560 4MATIC

Mercedes-Maybach
S 650

●

●

S

S

S

S

○

○

○

○

○

○

○

○

○

○

○

○











○

○

○

Mercedes-Maybach.

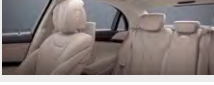
Lines und Design-Pakete Exklusiv-Paket

| | | Code | Preis Euro inkl. MwSt. exkl. MwSt. | Mercedes-Maybach S 560 | Mercedes-Maybach S 560 4MATIC | Mercedes-Maybach S 650 |
|--|--|------|--|---------------------------|----------------------------------|---------------------------|
| Polster Leder Exklusiv Nappa schwarz mit platinfarbenen Ziernähten Inklusive designo Innenhimmel Mikrofaser DINAMICA schwarz (61U), optional designo Innenhimmel Mikrofaser DINAMICA kristallgrau (68U), designo Innenhimmel Leder Nappa schwarz (71U) oder designo Innenhimmel Leder Nappa kristallgrau (78U) |  | 511 | 1.624,00 1.400,00 | ● | ● | ● |
| Polster Leder Exklusiv Nappa schwarz mit goldenen Ziernähten Inklusive designo Innenhimmel Mikrofaser DINAMICA schwarz (61U), optional designo Innenhimmel Leder Nappa schwarz (71U) |  | 531 | 1.624,00 1.400,00 | ● | ● | ● |
| Polster Leder Exklusiv Nappa schwarz mit kupferfarbenen Ziernähten Inklusive designo Innenhimmel Mikrofaser DINAMICA schwarz (61U), optional designo Innenhimmel Leder Nappa schwarz (71U) |  | 541 | 1.624,00 1.400,00 | ● | ● | ● |
| Polster Leder Exklusiv Nappa armagnacbraun/schwarz Inklusive designo Innenhimmel Mikrofaser DINAMICA schwarz (61U), optional designo Innenhimmel Leder Nappa schwarz (71U) |  | 534 | 3.480,00 3.000,00 | ● | ● | ● |
| Polster Leder Exklusiv Nappa savannenbeige/schwarz Inklusive designo Innenhimmel Mikrofaser DINAMICA schwarz (61U), optional designo Innenhimmel Leder Nappa schwarz (71U) |  | 535 | 3.480,00 3.000,00 | ● | ● | ● |
| designo Innenhimmel Mikrofaser DINAMICA schwarz |  | 61U | 0,00 0,00 | ○ | ○ | ○ |
| Farbtonänderung Farbtonänderung bei Polster Leder Exklusiv Nappa magmagrau/espressobraun (518) |  | | 406,00 350,00 | ● | ● | ● |
| designo Innenhimmel Mikrofaser DINAMICA porzellan |  | 65U | 0,00 0,00 | ○ | ○ | ○ |
| Farbtonänderung Farbtonänderung bei Polster Leder Exklusiv Nappa porzellan/schwarz (515) |  | | 406,00 350,00 | ● | ● | ● |
| designo Innenhimmel Mikrofaser DINAMICA kristallgrau |  | 68U | 0,00 0,00 | ○ | ○ | ○ |
| Farbtonänderung Farbtonänderung bei Polster Leder Exklusiv Nappa schwarz (501) Mit Polster Leder Exklusiv Nappa schwarz mit platinfarbenen Ziernähten (511) Farbtonänderung ohne Mehrpreis |  | | 406,00 350,00 | ● | ● | ● |

● lieferbar gegen Mehrpreis

○ als Sonderausstattung ohne Mehrpreis lieferbar

S Serienausstattung

– nicht lieferbar

Abbildungen können Sonderausstattungen beinhalten.

Mercedes-Maybach.

Lines und Design-Pakete designo Leder-Paket

Mit dem designo Leder-Paket lässt sich das Interieur des Fahrzeugs elegant individualisieren und aufwerten. Hochwertige, aufeinander abgestimmte Applikationen in Leder Nappa, von der Verkleidung der Fensterrahmen vorn und hinten, sowie der Sitzkonsolen vorn, bis zu den seitlichen Abdeckungen der Instrumententafel, zeugen aus jeder Perspektive von stilvollem Luxus. Perfekt abgerundet wird das Paket durch den designo Innenhimmel Leder Nappa mit Ziernähten, inkl. beledeter Sonnenblenden, Haltegriffen und A-, B- und C-Säule sowie durch zwei Polsterkissen in Ausstattungsfarbe.

Nur mit Exklusiv-Paket (P34), designo Innenhimmel in Leder Nappa und Burmester® Surround-Soundsystem (810) oder Burmester® High-End 3D-Surround-Soundsystem (811)



designo Innenhimmel Leder Nappa schwarz

Nur mit designo Leder-Paket (U61)



71U

0,00
0,00

designo Innenhimmel Leder Nappa porzellan

Nur mit designo Leder-Paket (U61)



75U

0,00
0,00

designo Innenhimmel Leder Nappa kristallgrau

Nur mit designo Leder-Paket (U61)



78U

0,00
0,00

Code
Preis Euro
inkl. MwSt.
exkl. MwSt.

U61

24.795,00
21.375,00
17.400,00
15.000,00

Mercedes-Maybach
S 560

●
-

Mercedes-Maybach
S 560 4MATIC

●
-

Mercedes-Maybach
S 650

-
●

Mercedes-Maybach.

Lines und Design-Pakete designo Leder-Paket

designo Innenhimmel Leder Nappa mit Rautensteppung

Nur mit designo Leder-Paket (U61) in Verbindung mit AMG Innenhimmel Leder Nappa schwarz (71U) oder AMG Innenhimmel Leder Nappa porzellan (75U)



Code

C09

Preis Euro
inkl. MwSt.
exkl. MwSt.

1.044,00
900,00

Mercedes-Maybach
S 560



Mercedes-Maybach
S 560 4MATIC



Mercedes-Maybach
S 650



● lieferbar gegen Mehrpreis

○ als Sonderausstattung ohne Mehrpreis lieferbar

S Serienausstattung

– nicht lieferbar

Abbildungen können Sonderausstattungen beinhalten.

Mercedes-Maybach.

Lines und Design-Pakete

designo Interieur seidenbeige/titangrau pearl

Elemente des designo Interieurs seidenbeige/titangrau pearl: Sitze in designo Leder Semianilin seidenbeige mit Polsterknöpfen und Budapest-Kedern; „MAYBACH“ Plakette in den Sitzlehnen der vorderen und hinteren Sitze; Sitzgrafik im exklusivem Rauten-Design der designo-Raute auf der gesamten Sitzmittelbahn; Instrumententafel-Oberteil und Bordkanten in Leder Nappa titangrau pearl mit Paspel und Kontrastziernähten seidenbeige; Mittelarmlehne vorne und hinten in Leder Nappa titangrau pearl mit Rautensteppung (hinten nur in Verbindung mit First-Class Fond (224)); Mittelteil der Instrumententafel partiell mit abgestepter Raute in Leder Nappa seidenbeige; designo Fußmatten Velours seidenbeige.

Nur mit Exklusiv-Paket (P34) und Sitzkomfort-Paket im Fond (P43)

Nicht mit Vorrüstung für Fond-Entertainment (866) oder Zierelemente Holz Eukalyptus braun glänzend (734)



Polster designo Leder Exklusiv Semianilin seidenbeige/titangrau pearl

Inklusive designo Innenhimmel Mikrofaser DINAMICA porzellan (65U), optional designo Innenhimmel Mikrofaser DINAMICA schwarz (61U)

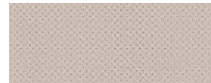

| Code | Preis Euro inkl. MwSt. exkl. MwSt. | Mercedes-Maybach S 560 | Mercedes-Maybach S 560 4MATIC | Mercedes-Maybach S 650 |
|------|--|---------------------------|----------------------------------|---------------------------|
| P62 | 3.538,00 3.050,00 | ● | ● | ● |
| 965 | 0,00 0,00 | S | S | S |

Mercedes-Maybach.

Lines und Design-Pakete

designo Interieur seidenbeige/satinrot pearl

Elemente des designo Interieurs seidenbeige/satinrot pearl: Sitze in designo Leder Semianilin seidenbeige mit Polsterknöpfen und Budapest-Kedern; „MAYBACH“ Plakette in den Sitzlehnen der vorderen und hinteren Sitze; Sitzgrafik im exklusivem Rauten-Design der designo-Raute auf der gesamten Sitzmittelbahn; Instrumententafel-Oberteil und Bordkanten in Leder Nappa satinrot pearl mit Paspel und Kontrastziernähten seidenbeige; Mittelarmlehne vorne und hinten in Leder Nappa satinrot pearl mit Rautensteppung (hinten nur in Verbindung mit First-Class Fond (224)); Mittelteil der Instrumententafel partiell mit abgestepter Raute in Leder Nappa seidenbeige; designo Fußmatten Velours seidenbeige.

Nur mit Exklusiv-Paket (P34) und Sitzkomfort-Paket im Fond (P43)

Nicht mit Vorrüstung für Fond-Entertainment (866) oder Zierelemente Holz Eukalyptus braun glänzend (734)



Polster designo Leder Exklusiv Semianilin seidenbeige/satinrot pearl

Inklusive designo Innenhimmel Mikrofaser DINAMICA porzellan (65U)



| Code | Preis Euro inkl. MwSt. exkl. MwSt. | Mercedes-Maybach S 560 | Mercedes-Maybach S 560 4MATIC | Mercedes-Maybach S 650 |
|------|--|---------------------------|----------------------------------|---------------------------|
| P87 | 3.538,00 3.050,00 | ● | ● | ● |
| 975 | 0,00 0,00 | S | S | S |

Mercedes-Maybach.

Lines und Design-Pakete

designo Interieur seidenbeige/tiefseeblau

Elemente des designo Interieurs seidenbeige/tiefseeblau: Sitze in designo Leder Semianilin seidenbeige mit Polsterknöpfen und Budapest Kedern; „MAYBACH“ Plakette in den Sitzlehnen der vorderen und hinteren Sitze; Sitzgrafik im exklusivem Rauten-Design der designo-Raute auf der gesamten Sitzmittelbahn; Instrumententafel-Oberteil und Bordkanten in Leder Nappa tiefseeblau mit Paspel und Kontrastziernähten seidenbeige; Mittelarmlehne vorne in Leder Nappa tiefseeblau mit Rautensteppung (hinten nur in Verbindung mit First-Class Fond, nur in Langversion erhältlich (224)); Mittelteil der Instrumententafel partiell mit abgestepter Raute in Leder Nappa seidenbeige; designo Fußmatten Velours seidenbeige.

Nur mit Exklusiv-Paket (P34) und Sitzkomfort-Paket im Fond (P43)

Nicht mit Vorrüstung für Fond-Entertainment (866) oder Zierelemente Holz Eukalyptus braun glänzend (734)



Polster designo Leder Exklusiv Semianilin seidenbeige/tiefseeblau

Inklusive designo Innenhimmel Mikrofaser DINAMICA porzellan (65U)

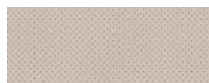

| Code | Preis Euro inkl. MwSt. exkl. MwSt. | Mercedes-Maybach S 560 | Mercedes-Maybach S 560 4MATIC | Mercedes-Maybach S 650 |
|------|--|---------------------------|----------------------------------|---------------------------|
| P89 | 3.538,00 3.050,00 | ● | ● | ● |
| 962 | 0,00 0,00 | S | S | S |

Serien- und Sonderausstattung.



| | |
|---|-----------|
| Exterieur | 68 |
| Licht und Sicht | 68 |
| Schließsysteme | 68 |
| Scheiben und Spiegel | 70 |
| Dachsysteme | 71 |
| Anbauteile | 72 |
| Anhängevorrichtung | 72 |
| Räder | 73 |
| Winter-Kompletträder (zusätzlich) | 74 |
| Interieur | 75 |
| Sitze - Vordersitze | 76 |
| Sitze - Fondsitze | 78 |
| Fußraum | 81 |
| Klimatisierung | 81 |
| Ablagen | 83 |
| Koffer- und Laderaum | 83 |
| Sicherheit und Assistenzsysteme | 85 |
| Parken und Rangieren | 87 |
| Infotainment, Navigation und Kommunikation | 88 |
| Technik | 94 |
| Antrieb | 94 |
| Fahrwerk | 95 |
| Ladekabel | 96 |

Serien- und Sonderausstattung.

Exterieur Licht und Sicht

MULTIBEAM LED

mit ULTRA RANGE Fernlicht. Die MULTIBEAM LED Scheinwerfer reagieren mit einzeln steuerbaren LEDs extrem schnell auf die aktuelle Verkehrssituation. Das Teilfernlicht spart erkannte Verkehrsteilnehmer aus – bei freier, gerader Strecke schaltet das ULTRA RANGE Fernlicht auf die gesetzlich maximal zulässige Leuchtweite. Elemente der MULTIBEAM LED Scheinwerfer: 84 individuell steuerbare Hochleistungs-LEDs; Abbiegelicht und Abbiegelicht mit Kreisverkehrfunktion; Adaptiver Fernlichtassistent Plus (blendfreies Dauerfernlicht); Aktives Kurvenlicht inkl. vorausschauender Steuerung (bei Fahrzeugen mit Fahrassistenz-Paket); ULTRA RANGE Fernlicht mit 650 Meter Reichweite (gesetzlich maximal zulässige Leuchtweite); Erweitertes Nebellicht; Weiteres Design-Highlight: die blau leuchtenden Akzente im Scheinwerfer. Die Auffindbeleuchtung empfängt den Fahrer beim Entriegelungsvorgang des Fahrzeugs durch eine außergewöhnliche Lichtinszenierung der Scheinwerfer und Heckleuchten.



Code

Preis Euro
inkl. MwSt.
exkl. MwSt.

P35

0,00
0,00

Umfeldbeleuchtung mit Projektion des Markenlogos

kurzer Radstand : Mercedes Stern, 2-teiliges Set. Für die Ausstiegsleuchten in den vorderen Seitentüren.

langer Radstand : Mercedes Stern, 4-teiliges Set. Für die Ausstiegsleuchten in den Seitentüren.
Maybach: Maybach Emblem, 4-teiliges Set. Für die Ausstiegsleuchten in den Seitentüren.



E72

174,00
150,00
348,00
300,00

Schließsysteme

Fahrzeugschlüssel in Schwarz Hochglanz mit Zierrahmen in Mattchrom

Zum Öffnen und Schließen besitzt das Fahrzeug einen formschönen elektronischen Schlüssel.



0,00
0,00

Fahrzeugschlüssel in Schwarz Hochglanz mit Zierrahmen in Chrom Hochglanz

Zum Öffnen und Schließen besitzt das Fahrzeug einen formschönen elektronischen Schlüssel.
Bei Mercedes-AMG Fahrzeugen entfällt der AMG Schriftzug und das AMG Wappen auf dem Fahrzeugschlüssel



B67

116,00
100,00

| | kurzer Radstand | | | | | | | langer Radstand | | | | | | | Maybach | | | | | | | | | | |
|-----|-----------------|----------------|---------|----------------|-------|--------------|-------|-----------------|--------------|---------|----------------|---------|----------------|-------|--------------|-------|-------|--------------|-------|---------|---------------------------|------------------------|-------------------------------|------------------------|---|
| | S 350 d | S 350 d 4MATIC | S 400 d | S 400 d 4MATIC | S 450 | S 450 4MATIC | S 500 | S 560 | S 560 4MATIC | S 350 d | S 350 d 4MATIC | S 400 d | S 400 d 4MATIC | S 450 | S 450 4MATIC | S 500 | S 560 | S 560 4MATIC | S 600 | S 560 e | Mercedes-AMG S 63 4MATIC+ | Mercedes-Maybach S 560 | Mercedes-Maybach S 560 4MATIC | Mercedes-Maybach S 650 | |
| P35 | S | S | S | S | S | S | S | S | S | S | S | S | S | S | S | S | S | S | S | S | S | S | S | S | S |
| E72 | ● | ● | ● | ● | ● | ● | ● | ● | ● | - | - | - | - | - | - | - | - | - | - | - | - | - | - | - | - |
| | - | - | - | - | - | - | - | - | - | ● | ● | ● | ● | ● | ● | ● | ● | ● | ● | ● | ● | - | ● | ● | ● |
| | S | S | S | S | S | S | S | S | S | S | S | S | S | S | S | S | S | S | S | S | S | S | S | S | S |
| B67 | ● | ● | ● | ● | ● | ● | ● | ● | ● | ● | ● | ● | ● | ● | ● | ● | ● | ● | ● | ● | ● | ● | ● | ● | ● |

Serien- und Sonderausstattung.

Exterieur Schließsysteme

Servoschließen

für Türen und Kofferraumdeckel. Das komfortable Servoschließen sorgt für einen sanften und nahezu geräuschlosen Schließvorgang. Nach einem ersten Einrasten werden die Türen mit Hilfe von Servomotoren selbsttätig in das Schloss gezogen.



Code

Preis Euro
inkl. MwSt.
exkl. MwSt.

883

684,40
590,00

KEYLESS-GO Paket

Zugangs- und Fahrberechtigungssystem. Mit dem System lässt sich das Fahrzeug komfortabel öffnen, starten und verriegeln – allein durch Mitführen des elektronischen Schlüssels. Die Funktion HANDS-FREE ACCESS ermöglicht ein berührungsloses und vollautomatisches Öffnen und Schließen des Kofferraums.



P17

1.734,20
1.495,00

Mit Remote Park-Paket (PBH)

0,00
0,00

Diebstahlschutz-Paket mit Vorrüstung für Parkschadensbenachrichtigung

inklusive Einbruch-Diebstahl-Warnanlage. Eine Kombination verschiedener Sicherheitsausstattungen trägt dazu bei vor Aufbruch, Diebstahl und Abschleppen wirkungsvoll zu warnen. Bei unerlaubtem Eindringen in den Innenraum oder Lageveränderungen des Fahrzeugs wird ein Alarm ausgelöst.



P54

510,40
440,00

Garagentoröffner

Bis zu 3 verschiedene Tür- und Torsysteme ohne separate Fernbedienung öffnen – der Garagentoröffner macht es möglich. Im Innenspiegel integriert, unterstützt er viele der in Europa verwendeten Codes/Frequenzen für Garagentoranlagen.



231

261,00
225,00

Kofferraumdeckel-Zusatzsicherung

inklusive Servoschließen für Kofferraumdeckel. Neben der serienmäßigen Zentralverriegelung kann der Kofferraumdeckel zusätzlich durch 2 massive Verriegelungselemente verstärkt werden, um wertvolle Gegenstände besonders sicher zu transportieren. Die Betätigung erfolgt automatisch durch Ver- beziehungsweise Entriegeln des Fahrzeugs.



884

290,00
250,00
150,80
130,00

| | | | | kurzer Radstand | | | | langer Radstand | | | | Maybach | | | | | | | | | | | | | | | | | |
|---|---|---|---|-----------------|----------------|---------|----------------|-----------------|--------------|-------|-------|--------------|---------|----------------|---------|----------------|-------|--------------|-------|-------|--------------|-------|---------|---------------------------|------------------------|-------------------------------|------------------------|---|---|
| | | | | S 350 d | S 350 d 4MATIC | S 400 d | S 400 d 4MATIC | S 450 | S 450 4MATIC | S 500 | S 560 | S 560 4MATIC | S 350 d | S 350 d 4MATIC | S 400 d | S 400 d 4MATIC | S 450 | S 450 4MATIC | S 500 | S 560 | S 560 4MATIC | S 600 | S 600 e | Mercedes-AMG S 63 4MATIC+ | Mercedes-Maybach S 560 | Mercedes-Maybach S 560 4MATIC | Mercedes-Maybach S 650 | | |
| ● | ● | ● | ● | ● | ● | ● | ● | ● | S | S | ● | ● | ● | ● | ● | ● | ● | ● | ● | ● | ● | ● | ● | ● | ● | ● | ● | ● | ● |
| ○ | ○ | ○ | ○ | ○ | ○ | ○ | ○ | ○ | ○ | ○ | ○ | ○ | ○ | ○ | ○ | ○ | ○ | ○ | ○ | ○ | ○ | - | ○ | ○ | ○ | ○ | ○ | - | - |
| ● | ● | ● | ● | ● | ● | ● | ● | ● | ● | ● | ● | ● | ● | ● | ● | ● | ● | ● | ● | ● | ● | S | ● | ● | ● | ● | ● | ● | S |
| ● | ● | ● | ● | ● | ● | ● | ● | ● | ● | ● | ● | ● | ● | ● | ● | ● | ● | ● | ● | ● | ● | S | ● | ● | ● | ● | ● | ● | S |
| - | - | - | - | - | - | - | - | ● | ● | ● | ● | ● | ● | ● | ● | ● | ● | ● | ● | ● | ● | - | - | - | - | - | - | - | - |
| - | - | - | - | - | - | - | - | ● | ● | ● | ● | ● | ● | ● | ● | ● | ● | ● | ● | ● | ● | ● | ● | ● | ● | ● | ● | ● | ● |

Serien- und Sonderausstattung.

Exterieur Scheiben und Spiegel

Scheibenwischer mit Regensensor

mit 2 Sensitivitätsstufen. Der elektronisch gesteuerte Regensensor macht das Fahren bei ungünstiger Witterung entspannter. Das System erkennt, ob die Scheibe benetzt ist und sorgt bei aktiviertem Intervallwischen je nach Niederschlag automatisch für die passende Wischfrequenz der Scheibenwischer.



Code

Preis Euro
inkl. MwSt.
exkl. MwSt.

0,00
0,00

Innen- und Außenspiegel fahrerseitig automatisch abblendend

Automatisch abblendende Spiegel verbessern die Wahrnehmungssicherheit und entlasten den Fahrer. Abhängig vom auftretenden Blend- und Umgebungslicht blenden der Außenspiegel auf der Fahrerseite und der Innenspiegel automatisch stufenlos ab. Ein manuelles Verstellen entfällt.



249

0,00
0,00

MAGIC VISION CONTROL

adaptives Scheibenwischsystem inklusive beheizter Wischerblätter. Das adaptive Scheibenwischsystem bietet dem Fahrer bestmögliche Sicht auch während des Wischvorgangs. Die Reinigungsflüssigkeit wird direkt vor die Wischerblätter der Scheibenwischer gesprüht und ohne Verzögerung weggewischt. Die Beheizung verringert wirkungsvoll die Gefahr von Vereisungen.



874

452,40
390,00

Wärmedämmendes Glas für Seiten- und Heckscheibe (Einscheibensicherheitsglas) sowie Frontscheibe (Verbundsicherheitsglas)

Die Ausführung der Scheiben mit wärmedämmendem Glas verringert im Vergleich zu herkömmlichem Glas die Wärmeeinstrahlung in das Fahrzeug. Dadurch ist weniger Energie notwendig, um die gewünschte Temperatur im Innenraum konstant zu halten.

0,00
0,00

Wärme- und geräuschkämmendes sowie Infrarot reflektierendes Verbundsicherheitsglas rundum.

Für mehr Komfort im Innenraum bestehen die Scheiben rundum aus wärme- und geräuschkämmendem Verbundsicherheitsglas, das auch Infrarotlicht reflektiert. Eine dreilagige Akustikfolie in den Seitenscheiben verbessert die Schallsolierung, eine zusätzliche Verbundfolie den Einbruchschutz.

596

1.334,00
1.150,00

Mit Nachtsicht-Assistent Plus (610)

1.148,40
990,00

| | kurzer Radstand | | | | | langer Radstand | | | | | Maybach | | | | | | | | | | | | | | |
|--|-----------------|----------------|---------|----------------|-------|-----------------|-------|-------|--------------|---------|----------------|---------|----------------|-------|--------------|-------|-------|--------------|-------|---------|---------------------------|------------------------|-------------------------------|------------------------|---|
| | S 350 d | S 350 d 4MATIC | S 400 d | S 400 d 4MATIC | S 450 | S 450 4MATIC | S 500 | S 560 | S 560 4MATIC | S 350 d | S 350 d 4MATIC | S 400 d | S 400 d 4MATIC | S 450 | S 450 4MATIC | S 500 | S 560 | S 560 4MATIC | S 600 | S 560 e | Mercedes-AMG S 63 4MATIC+ | Mercedes-Maybach S 560 | Mercedes-Maybach S 560 4MATIC | Mercedes-Maybach S 650 | |
| Scheibenwischer mit Regensensor | S | S | S | S | S | S | S | S | S | S | S | S | S | S | S | S | S | S | S | S | S | S | S | S | S |
| Innen- und Außenspiegel fahrerseitig automatisch abblendend | S | S | S | S | S | S | S | S | S | S | S | S | S | S | S | S | S | S | S | S | S | S | S | S | S |
| MAGIC VISION CONTROL | ● | ● | ● | ● | ● | ● | ● | ● | ● | ● | ● | ● | ● | ● | ● | ● | ● | ● | ● | S | ● | ● | ● | ● | S |
| Wärmedämmendes Glas für Seiten- und Heckscheibe (Einscheibensicherheitsglas) sowie Frontscheibe (Verbundsicherheitsglas) | S | S | S | S | S | S | - | - | S | S | S | S | S | S | - | - | - | - | - | - | - | - | - | - | - |
| Wärme- und geräuschkämmendes sowie Infrarot reflektierendes Verbundsicherheitsglas rundum. | ● | ● | ● | ● | ● | ● | S | S | ● | ● | ● | ● | ● | ● | ● | S | S | S | S | S | S | S | S | S | S |
| Mit Nachtsicht-Assistent Plus (610) | ● | ● | ● | ● | ● | ● | - | - | ● | ● | ● | ● | ● | ● | - | - | - | - | - | - | - | - | - | - | - |

Serien- und Sonderausstattung.

Exterieur Scheiben und Spiegel

Wärmedämmend dunkel getöntes Glas

rundum ab B-Säule. Durch die Ausführung der hinteren Seitenfenster und der Heckscheibe in wärmedämmend dunkel getöntem Glas werden die Fondpassagiere vor neugierigen Blicken und direkter Sonneneinstrahlung geschützt. Die dunkle Tönung unterstreicht gleichzeitig die Sportlichkeit des Fahrzeugs.



Code

Preis Euro
inkl. MwSt.
exkl. MwSt.

840

452,40
390,00

Frontscheibe, beheizt

Auch bei vereister Frontscheibe schnell freie Sicht schaffen – ganz ohne Kratzen. Eine in die Scheibe integrierte Heizung taut in ca. 3,5 Minuten das Eis so weit an, dass es sich mit den Scheibenwischern leicht entfernen lässt.

Nur mit Head-up-Display (463)

Nicht mit TV-Tuner (865)



597

672,80
580,00
487,20
420,00

Dachsysteme

Panorama-Schiebedach

mit Komfort- und automatischer Regenschließung, elektrischem Sonnenrollo, Einklemmschutz sowie PRE-SAFE® Schließfunktion. Mit seinen großen Glasflächen sorgt dieses Dachsystem für ein besonders helles und freundliches Ambiente im Innenraum. Es besteht im hinteren Bereich aus einem festen Panorama-Glasedach und vorne aus einem elektrisch betriebenen Glasschiebedach zur individuellen Belüftung des Innenraums.



413

1.682,00
1.450,00

Panorama-Schiebedach mit MAGIC SKY CONTROL

Open-Air-Gefühl auf Knopfdruck ermöglicht MAGIC SKY CONTROL. Das 2-teilige Panorama-Schiebedach verfärbt sich innerhalb weniger Sekunden von dunkel zu transparent oder umgekehrt. Die beiden Teile des Dachs können dabei unabhängig voneinander eingefärbt werden.



398

5.742,00
4.950,00

Träger für Dachaufbauten

inklusive Aufbewahrungstasche. Dachboxen, Fahrrad- oder Skihalter – der Grundträger lässt sich mit einer Vielzahl von Mercedes-Benz Dachaufbauten kombinieren. Er ist exakt auf die Karosserie abgestimmt und bietet bestmögliche Sicherheit und Aerodynamik.

Bei montiertem Grundträger lässt sich das Panorama-Schiebedach nicht vollständig öffnen. Der Grundträger ist auf Berührung mit dem Schiebedach ausgelegt, welches automatisch die Lüfterstellung einnimmt (Schiebedach hinten angehoben). Die abgebildete Dachbox ist im Lieferumfang nicht enthalten.



E22

382,80
330,00

| | | | | kurzer Radstand | | | | | langer Radstand | | | | | Maybach | | | | | | | | | | | | | | |
|--|--|--|--|-----------------|----------------|---------|----------------|-------|-----------------|-------|-------|---------|----------------|---------|----------------|-------|--------------|-------|-------|--------------|-------|---------|---------------------------|------------------------|-------------------------------|------------------------|---|---|
| | | | | S 350 d | S 350 d 4MATIC | S 400 d | S 400 d 4MATIC | S 450 | S 450 4MATIC | S 500 | S 560 | S 350 d | S 350 d 4MATIC | S 400 d | S 400 d 4MATIC | S 450 | S 450 4MATIC | S 500 | S 560 | S 560 4MATIC | S 600 | S 560 e | Mercedes-AMG S 63 4MATIC+ | Mercedes-Maybach S 560 | Mercedes-Maybach S 560 4MATIC | Mercedes-Maybach S 650 | | |
| | | | | ● | ● | ● | ● | ● | ● | ● | ● | ● | ● | ● | ● | ● | ● | ● | ● | ● | ● | ● | ● | ● | ● | ● | ● | |
| | | | | ● | ● | ● | ● | ● | ● | ● | ● | ● | ● | ● | ● | ● | ● | ● | ● | ● | ● | ● | ● | ● | ● | ● | ● | |
| | | | | - | - | - | - | - | ● | ● | - | - | - | - | - | - | - | ● | ● | ● | ● | ● | ● | ● | ● | ● | ● | |
| | | | | ● | ● | ● | ● | ● | ● | ● | ● | ● | ● | ● | ● | ● | ● | ● | ● | ● | ● | ● | ● | ● | ● | ● | ● | |
| | | | | - | - | - | - | - | - | - | - | ● | ● | ● | ● | ● | ● | ● | ● | ● | ● | ● | ● | ● | ● | ● | ● | |
| | | | | ● | ● | ● | ● | ● | ● | ● | ● | ● | ● | ● | ● | ● | ● | ● | ● | ● | ● | ● | ● | ● | ● | - | - | - |

● lieferbar gegen Mehrpreis

○ als Sonderausstattung ohne Mehrpreis lieferbar





S Serienausstattung

- nicht lieferbar

Abbildungen können Sonderausstattungen beinhalten.

Serien- und Sonderausstattung.

Exterieur Anbauteile

| | Code | Preis Euro inkl. MwSt. exkl. MwSt. | kurzer Radstand | | | | | | langer Radstand | | | | | | Maybach | | | | | | | | | | |
|--|--|--|----------------------|----------------|---------|----------------|-------|--------------|-----------------|-------|--------------|---------|----------------|---------|----------------|-------|--------------|-------|--------------|-------|---------|---------------------------|------------------------|-------------------------------|------------------------|
| | | | S 350 d | S 350 d 4MATIC | S 400 d | S 400 d 4MATIC | S 450 | S 450 4MATIC | S 500 | S 560 | S 560 4MATIC | S 350 d | S 350 d 4MATIC | S 400 d | S 400 d 4MATIC | S 450 | S 450 4MATIC | S 500 | S 560 4MATIC | S 600 | S 560 e | Mercedes-AMG S 63 4MATIC+ | Mercedes-Maybach S 560 | Mercedes-Maybach S 560 4MATIC | Mercedes-Maybach S 650 |
| Abgasanlage mit zwei sichtbaren Endrohrblenden. Bei S 600 und Mercedes-Maybach Fahrzeugen zusätzlich mit einem senkrechtem Steg |  | | S | S | S | S | S | S | S | S | S | S | S | S | S | S | S | S | S | S | S | - | S | S | S |
| Türgriffschalen außen in Hochglanzchrom Ein exklusives Glanzstück: Die edlen Türgriffschalen im Chrom-Design schenken dem Fahrzeug eine individuelle, glänzende Optik. Das besonders stabile, formbeständige Material ist passgenau gefertigt und schützt den Lack in der Griffmulde vor Kratzern. |  | E03 | 116,00 100,00 | ● | ● | ● | ● | ● | ● | ● | ● | ● | ● | ● | ● | ● | ● | ● | ● | ● | ● | ● | ● | ● | ● |
| Schmutzfänger vorn Die schwarz lackierten Schmutzfänger schützen vor Kratzern und Steinschlägen. Darüber hinaus bewahren sie auch den nachfolgenden Verkehr vor Steinschlag, Spritzwasser sowie Verschmutzung und tragen dazu bei, dass die Bildung von Sprühnebel minimiert wird. Nicht mit AMG Line (950) |  | E26 | 226,20 195,00 | ● | ● | ● | ● | ● | ● | ● | ● | ● | ● | ● | ● | ● | ● | ● | ● | ● | ● | - | ● | ● | - |
| Schmutzfänger hinten Die schwarz lackierten Schmutzfänger schützen vor Kratzern und Steinschlägen. Darüber hinaus bewahren sie auch den nachfolgenden Verkehr vor Steinschlag, Spritzwasser sowie Verschmutzung und tragen dazu bei, dass die Bildung von Sprühnebel minimiert wird. Nicht mit AMG Line (950) |  | E27 | 226,20 195,00 | ● | ● | ● | ● | ● | ● | ● | ● | ● | ● | ● | ● | ● | ● | ● | ● | ● | ● | - | ● | ● | - |
| Anhängevorrichtung Anhängevorrichtung mit ESP® Anhängerstabilisierung und elektrischer Entriegelung. Wenn sie nicht benötigt wird, kann die Anhängevorrichtung platzsparend hinter den Heckstoßfänger geklappt werden. Zum Ankoppeln eines Pkw-Anhängers oder zur Montage eines Fahrradträgers wird die Vorrichtung einfach wieder ausgeklappt. Zum Entriegeln gibt es einen Schalter im Kofferraum. Nicht mit AMG Line (950) | | 550 | 1.322,40 1.140,00 | ● | ● | ● | ● | ● | ● | ● | ● | ● | ● | ● | ● | ● | ● | ● | ● | ● | - | - | - | - | - |

Serien- und Sonderausstattung.

Exterieur Räder

Reifendruckkontrolle

Die permanente Überwachung des Reifendrucks erhöht die Fahrsicherheit und die Lebensdauer der Reifen. Der Reifendruck aller 4 Räder wird mit Hilfe von Sensoren erfasst und im Multifunktionsdisplay angezeigt.



Code

Preis Euro
inkl. MwSt.
exkl. MwSt.

TIREFIT

Als schnelle Übergangslösung bei einem Reifendefekt ermöglicht das Reifendichtmittel TIREFIT die Weiterfahrt bis zur nächsten Werkstatt. Es wird mit Hilfe des im Kofferraum platzierten Reifenfüllkompressors in den platten Reifen gefüllt und dichtet Löcher im Reifen ab.

Nicht mit Reifen mit Notlaufeigenschaften (R66)



Reifen mit Notlaufeigenschaften

Bei einer Reifenpanne müssen Reifen mit Notlaufeigenschaften nicht sofort gewechselt werden. Eine Weiterfahrt ist ohne große Komforteinbußen möglich – je nach Beladung bis zu 80 km weit mit einer Höchstgeschwindigkeit von 80 km/h.



Mit Winter-Komplettäder ab Werk (4R5/4R6)

Nicht mit TIREFIT (B51), Winter-Komplettäder (4R4) oder 17" Leichtmetallräder (08R)

Radsicherungssatz

Bestmöglichen Schutz der Räder vor Diebstahl bietet der Radsicherungssatz. Das Set besteht aus 4 Radsicherungen und einem Schlüssel.



| | | | | kurzer Radstand | | | | langer Radstand | | | | Maybach | | | | | | | | | | | | | | | | |
|-----|------------------|--|--|-----------------|----------------|---------|----------------|-----------------|--------------|-------|-------|---------|----------------|---------|----------------|-------|--------------|-------|-------|--------------|-------|---------|---------------------------|------------------------|-------------------------------|------------------------|---|---|
| | | | | S 350 d | S 350 d 4MATIC | S 400 d | S 400 d 4MATIC | S 450 | S 450 4MATIC | S 500 | S 560 | S 350 d | S 350 d 4MATIC | S 400 d | S 400 d 4MATIC | S 450 | S 450 4MATIC | S 500 | S 560 | S 560 4MATIC | S 600 | S 600 e | Mercedes-AMG S 63 4MATIC+ | Mercedes-Maybach S 560 | Mercedes-Maybach S 560 4MATIC | Mercedes-Maybach S 650 | | |
| 475 | 0,00 0,00 | | | S | S | S | S | S | S | S | S | S | S | S | S | S | S | S | S | S | S | S | S | S | S | S | S | |
| B51 | 58,00 50,00 | | | ● | ● | ● | ● | ● | ● | ● | ● | ● | ● | ● | ● | ● | ● | ● | ● | ● | ● | ● | ● | ● | - | - | - | |
| R66 | 406,00 350,00 | | | ● | ● | ● | ● | ● | ● | ● | ● | ● | ● | ● | ● | ● | ● | ● | ● | ● | ● | ● | ● | - | S | S | S | |
| | 812,00 700,00 | | | ● | ● | ● | ● | ● | ● | ● | ● | ● | ● | ● | ● | ● | ● | ● | ● | ● | ● | ● | ● | - | - | - | - | |
| | 406,00 350,00 | | | - | - | - | - | - | - | - | - | - | - | - | - | - | - | - | - | - | - | - | - | - | ● | ● | ● | |
| E16 | 76,56 66,00 | | | ● | ● | ● | ● | ● | ● | ● | ● | ● | ● | ● | ● | ● | ● | ● | ● | ● | ● | ● | ● | ● | ● | ● | ● | ● |

Serien- und Sonderausstattung.

Exterieur

Winter-Kompletträder (zusätzlich)

Winter-Kompletträder M+S 4-fach

43,2 cm (17") Leichtmetallräder im Vielspeichen-Design mit 245/55 R 17 auf 8 J x 17 ET 41

Höchstgeschwindigkeit 240 km/h

Die zentrale Verwahrung bis zum ersten Kundenabruf ist im Preis enthalten. Dies gilt für maximal neun Monate.

Winter-Kompletträder ab Werk montiert (651); Sommer-Kompletträder ab Werk montiert (652)

Nicht mit Reifen mit Notlaufeigenschaften (R66) oder AMG Line (950) oder Bremsanlage mit größeren Brems-scheiben an der Vorderachse (U29)



Code

4R4

Preis Euro
inkl. MwSt.
exkl. MwSt.

1.682,00
1.450,00

Winter-Kompletträder M+S 4-fach

45,7 cm (18") Leichtmetallräder im 10-Speichen-Design mit 245/50 R 18 auf 8 J x 18 ET 41

Höchstgeschwindigkeit 240 km/h

Die zentrale Verwahrung bis zum ersten Kundenabruf ist im Preis enthalten. Dies gilt für maximal neun Monate.

Winter-Kompletträder ab Werk montiert (651); Sommer-Kompletträder ab Werk montiert (652)



4R5

2.262,00
1.950,00

Winter-Kompletträder M+S 4-fach

48,3 cm (19") Leichtmetallräder im 7-Dreifachspeichen-Design mit 245/45 R 19 auf 8,5 J x 19 ET 36

Höchstgeschwindigkeit 240 km/h

Die zentrale Verwahrung bis zum ersten Kundenabruf ist im Preis enthalten. Dies gilt für maximal neun Monate.

Winter-Kompletträder ab Werk montiert (651); Sommer-Kompletträder ab Werk montiert (652)

Nicht mit Maybach Schmiederäder (R91, R28, 17R)



4R6





2.842,00
2.450,00

| | | | | kurzer Radstand | | | | langer Radstand | | | | Maybach | | | | | | | | | |
|---------|----------------|---------|----------------|-----------------|--------------|-------|-------|-----------------|----------------|---------|----------------|---------|--------------|-------|-------|---------|---------------------------|------------------------|-------------------------------|------------------------|---|
| S 350 d | S 350 d 4MATIC | S 400 d | S 400 d 4MATIC | S 450 | S 450 4MATIC | S 500 | S 560 | S 350 d | S 350 d 4MATIC | S 400 d | S 400 d 4MATIC | S 450 | S 450 4MATIC | S 500 | S 560 | S 560 e | Mercedes-AMG S 63 4MATIC+ | Mercedes-Maybach S 560 | Mercedes-Maybach S 560 4MATIC | Mercedes-Maybach S 650 | |
| ● | ● | - | - | - | - | - | - | ● | ● | - | - | - | - | - | - | - | - | - | - | - | - |
| ● | ● | ● | ● | ● | ● | ● | ● | ● | ● | ● | ● | ● | ● | ● | ● | ● | ● | - | - | - | - |
| ● | ● | ● | ● | ● | ● | ● | ● | ● | ● | ● | ● | ● | ● | ● | ● | ● | - | ● | ● | ● | ● |

Bitte beachten Sie: Je geringer bei einer bestimmten Radgröße der Querschnitt der Reifen ist, desto schlechter ist der Fahrkomfort auf schlechten Straßen. Abroll- und Dämpfungskomfort nehmen ab und die Gefahr, dass es beim Überfahren von Hindernissen zu Beschädigung von Reifen und Rädern kommt, steigt.

Serien- und Sonderausstattung.

Interieur

| | | | Preis Euro inkl. MwSt. exkl. MwSt. | kurzer Radstand | | | | langer Radstand | | | | Maybach | | | | | | | | | | | | | | | |
|--|---|------|--|-----------------|----------------|---------|----------------|-----------------|--------------|-------|-------|--------------|---------|----------------|---------|----------------|-------|--------------|-------|--------------|-------|---------|---------------------------|------------------------|-------------------------------|------------------------|---|
| | | Code | | S 350 d | S 350 d 4MATIC | S 400 d | S 400 d 4MATIC | S 450 | S 450 4MATIC | S 500 | S 560 | S 560 4MATIC | S 350 d | S 350 d 4MATIC | S 400 d | S 400 d 4MATIC | S 450 | S 450 4MATIC | S 500 | S 560 4MATIC | S 600 | S 560 e | Mercedes-AMG S 63 4MATIC+ | Mercedes-Maybach S 560 | Mercedes-Maybach S 560 4MATIC | Mercedes-Maybach S 650 | |
| Ambientebeleuchtung 64 Farben und 10 Farbwelten. Die Ambientebeleuchtung inszeniert das Interieur wie ein Kunstwerk. Ihre zehn Farbwelten betonen die technisch-moderne Atmosphäre und strukturieren den Raum. In einem Dynamik-Modus wechseln sich Farben sogar ab. Emotionaler Effekt: Farben untermalen die Temperatureinstellung. |  | 891 | 464,00 400,00 | ● | ● | ● | ● | ● | ● | ● | ● | ● | ● | ● | ● | ● | ● | ● | ● | ● | ● | ● | ● | ● | ● | ● | ● |
| ENERGIZING Komfortsteuerung Ziel ist ein leistungsfähiger Fahrer – dazu bündeln maßgeschneiderte Programme verschiedene Komfortfunktionen. Das kann in monotonen Fahrsituationen aktivieren oder gezieltes Wohlbefinden entwickeln. Integriert sind Klimatisierung, Duft, Lichtstimmung, Musik/Videos und Sitz-Massage. Nur mit Ambientebeleuchtung (891) und AIR-BALANCE Paket (P21) |  | P72 | 232,00 200,00 | ● | ● | ● | ● | ● | ● | ● | ● | ● | ● | ● | ● | ● | ● | ● | ● | ● | ● | ● | ● | ● | ● | ● | ● |
| Sonnenschutz-Paket Mit den elektrisch aus- und einfahrbaren Sonnenrollos für die Heckscheibe und in den Fondtüren können sich die Passagiere auf Wunsch vor neugierigen Blicken und direkter Sonneneinstrahlung schützen. Die Durchsicht nach außen bleibt weiterhin erhalten. |  | P09 | 1.148,40 990,00 | ● | ● | ● | ● | ● | ● | ● | ● | ● | ● | ● | ● | ● | ● | ● | ● | ● | S | ● | ● | S | S | S | |
| Memory-Paket für Fahrer und Beifahrer. Wenn das Fahrzeug von mehreren Personen genutzt wird, bietet das Memory-Paket besonderen Bedienkomfort. Bis zu 3 verschiedene Positionen der elektrisch einstellbaren Vordersitze, Lenksäule und Außenspiegel lassen sich jeweils auf Knopfdruck speichern und wieder aufrufen. |  | P64 | 0,00 0,00 | S | S | S | S | S | S | S | S | S | S | S | S | S | S | S | S | S | S | S | S | S | S | S | S |
| Sitzheizung für Fahrer und Beifahrer An kalten Tagen sorgt die Sitzheizung für Fahrer und Beifahrer in kürzester Zeit für wohlige Wärme nach Wunsch. Per Tastendruck kann individuell für jeden Sitz zwischen 3 verschiedenen Heizstufen gewählt werden. Nicht mit Sitzklimatisierung für Fahrer und Beifahrer (401), Aktiv-Multikontursitz-Paket (432), Sitzheizung Plus für Fahrer und Beifahrer (902) und Wärme-Komfort-Paket (P69) |  | 873 | 0,00 0,00 | S | S | S | S | S | S | S | S | S | S | S | S | S | S | S | S | S | S | - | S | S | S | S | - |

Serien- und Sonderausstattung.

Interieur Sitze - Vordersitze

Sitzheizung Plus für Fahrer und Beifahrer

Die Sitzheizung Plus für Fahrer und Beifahrer spricht noch schneller an und verstärkt die Heizleistung zusätzlich. Wohlige Wärme nach Wunsch: Per Tastendruck kann unabhängig voneinander für Sitzlehne und Sitzfläche zwischen drei verschiedenen Heizstufen gewählt werden.

Nur mit Aktiv-Multikontursitz-Paket (432) oder Wärme-Komfort-Paket (P69)

Nicht mit Sitzheizung für Fahrer und Beifahrer (873)

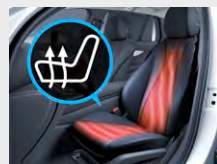

Code

Preis Euro
inkl. MwSt.
exkl. MwSt.

902

0,00
0,00

Sitzklimatisierung für Fahrer und Beifahrer

inklusive Sitzheizung und Sitzbelüftung. Durch eine aktive Belüftung kühlt die Sitzklimatisierung an heißen Tagen die Oberfläche der Sitze schnell auf eine angenehme Temperatur herunter und schafft ein ausgewogenes Sitzklima. Die zuschaltbare Sitzheizung sorgt in der kalten Jahreszeit für wohlige Wärme nach Wunsch.

Nicht mit Sitzheizung für Fahrer und Beifahrer (873)



401

817,80
705,00

EASY ADJUST Komfortkopfstütze für Fahrer und Beifahrer, auf Beifahrerseite abklappbar und entnehmbar

Ein deutliches Plus an Komfort und Sicherheit bieten die EASY ADJUST Komfortkopfstützen den Frontinsassen. Der Abstand zwischen Kopfstütze und Kopf sowie die Höhe sind elektrisch einstellbar. Darüber hinaus geben seitliche Kopfanlagepolster bequemen Seitenhalt nach Wunsch.

Nicht mit Vorrüstung für Fond-Entertainment (866)

Mit Chauffeur-Paket (P07) im Lieferumfang enthalten



439

290,00
250,00

Aktiv-Multikontursitz-Paket

für Fahrer und Beifahrer. Die Aktiv-Multikontursitze mit ENERGIZING Massagefunktion und Fahrdynamikfunktion sorgen durch aufblasbare Luftkammern für bestmöglichen Sitzkomfort und Seitenhalt. Die Massageprogramme steigern das Wohlbefinden – nach dem Prinzip einer entspannenden Hot-Stone-Massage auch mit Wärme.

Inklusive Sitzheizung Plus für Fahrer und Beifahrer (902)



432

1.972,00
1.700,00

| | | | | kurzer Radstand | | | | langer Radstand | | | | Maybach | | | | | | | | | | | | | |
|---|---------|----------------|---------|-----------------|-------|--------------|-------|-----------------|--------------|---------|----------------|---------|----------------|-------|--------------|-------|-------|--------------|-------|---------|---------------------------|------------------------|-------------------------------|------------------------|---|
| | S 350 d | S 350 d 4MATIC | S 400 d | S 400 d 4MATIC | S 450 | S 450 4MATIC | S 500 | S 560 | S 560 4MATIC | S 350 d | S 350 d 4MATIC | S 400 d | S 400 d 4MATIC | S 450 | S 450 4MATIC | S 500 | S 560 | S 560 4MATIC | S 600 | S 600 e | Mercedes-AMG S 63 4MATIC+ | Mercedes-Maybach S 560 | Mercedes-Maybach S 560 4MATIC | Mercedes-Maybach S 650 | |
| ○ | ○ | ○ | ○ | ○ | ○ | ○ | ○ | ○ | ○ | ○ | ○ | ○ | ○ | ○ | ○ | ○ | ○ | ○ | ○ | ○ | ○ | ○ | ○ | ○ | ○ |
| ● | ● | ● | ● | ● | ● | ● | ● | ● | ● | ● | ● | ● | ● | ● | ● | ● | ● | ● | ● | S | ● | ● | ● | ● | S |
| ● | ● | ● | ● | ● | ● | ● | ● | ● | ● | ● | ● | ● | ● | ● | ● | ● | ● | ● | ● | S | ● | ● | S | S | S |
| ● | ● | ● | ● | ● | ● | ● | ● | ● | ● | ● | ● | ● | ● | ● | ● | ● | ● | ● | ● | S | ● | ● | ● | ● | S |

Serien- und Sonderausstattung.

Interieur Sitze - Fondsitze

Sitzkomfort-Paket Fond

inklusive Multikontursitze im Fond außen, Sitzheizung Plus im Fond und ENERGIZING Massagefunktion. Bestmöglichen Sitzkomfort auf den äußeren Fondplätzen bieten die Multikontursitze, die über aufblasbare Luftpolster noch individueller einstellbar sind. Die ENERGIZING Massagefunktion erhöht das Wohlbefinden – auf Wunsch auch mit Wärme.

Nur mit Fondsitze elektrisch einstellbar inklusive Memoryfunktion (223), Sitzklimatisierung im Fond (402) und Individual Entertainment im Fond (P46)

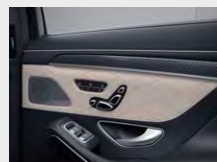

Code

Preis Euro
inkl. MwSt.
exkl. MwSt.

P43

1.925,60
1.660,00

Chauffeur-Paket

inklusive Chauffeurstellung Beifahrersitz, EASY ADJUST Komfortkopfstütze für Fahrer und Beifahrer, auf Beifahrerseite abklappbar und entnehmbar sowie Fußstütze an der Beifahrerseite elektrisch ausfahrbar (nicht bei kurzem Radstand). Der Beifahrersitz lässt sich elektrisch bis zu 77 mm weiter nach vorne bewegen. So wird das Reisen für den dahinter sitzenden Fondpassagier ein gutes Stück entspannter. Der spürbar größere Fußraum ermöglicht eine bequemere Ruheposition.

Nur mit Fondsitze elektrisch einstellbar inklusive Memory-Funktion (223)



P07

1.055,60
910,00

Executive Sitz

auf Beifahrerseite mit Beinauflage. Der Fondpassagier auf der Beifahrerseite kann mit dem Executive Sitz auch lange Reisen absolut entspannt genießen. Der Sitz lässt sich per Tastendruck in eine bequeme Liegeposition bringen. Durch die Kombination von Beinauflage und Fußstütze entsteht eine komfortable Liegefläche.

Für Mercedes-Maybach Fahrzeuge auch für Fondsitze auf Fahrerseite

Nur mit Chauffeur-Paket (P07) und Fondsitze elektrisch einstellbar inklusive Memory-Funktion (223)



453

1.102,00
950,00

Fondsicherheits-Paket

für die äußeren Fondsitze inklusive Sidebags im Fond und Beltbags. Die Sicherheit auf den äußeren Rücksitzen lässt sich mit dem Fondsicherheits-Paket weiter steigern. Es beinhaltet Sidebags im Fond links und rechts für den schweren Seitenaufprall. Die Beltbags können das Belastungsniveau bei einem Frontalaufprall weiter reduzieren.

Nur mit Fondsitze elektrisch einstellbar inklusive Memoryfunktion (223)

Nicht mit den Polsterfarben magmagrau/espressobraun (518, 578, 588, 818, 868) oder mahagonibraun/seidenbeige (524, 554, 564) verfügbar



P36

1.496,40
1.290,00
1.392,00
1.200,00

| | | | | kurzer Radstand | | | | | langer Radstand | | | | | Maybach | | | | | | | | | | | | | |
|---|---|---|---|-----------------|----------------|---------|----------------|-------|-----------------|-------|-------|--------------|---------|----------------|---------|-------|--------------|-------|-------|--------------|-------|---------|---------------------------|------------------------|-------------------------------|------------------------|---|
| | | | | S 350 d | S 350 d 4MATIC | S 400 d | S 400 d 4MATIC | S 450 | S 450 4MATIC | S 500 | S 560 | S 560 4MATIC | S 350 d | S 350 d 4MATIC | S 400 d | S 450 | S 450 4MATIC | S 500 | S 560 | S 560 4MATIC | S 600 | S 560 e | Mercedes-AMG S 63 4MATIC+ | Mercedes-Maybach S 560 | Mercedes-Maybach S 560 4MATIC | Mercedes-Maybach S 650 | |
| ● | ● | ● | ● | ● | ● | ● | ● | ● | ● | ● | ● | ● | ● | ● | ● | ● | ● | ● | ● | ● | ● | ● | ● | ● | ● | ● | ● |
| - | - | - | - | - | - | - | - | - | - | - | - | - | ● | ● | ● | ● | ● | ● | ● | ● | ● | ● | ● | S | S | S | S |
| ● | ● | ● | ● | ● | ● | ● | ● | ● | ● | ● | ● | ● | ● | ● | ● | ● | ● | ● | ● | ● | ● | ● | ● | ● | - | - | - |
| - | - | - | - | - | - | - | - | - | - | - | - | - | - | - | - | - | - | - | - | - | - | - | - | - | ● | ● | ● |

Serien- und Sonderausstattung.

Interieur Sitze - Fondsitze

Beltbag
inklusive Sidebags im Fond. Der in das Gurtband auf den äußeren Fondsitzeplätzen integrierte Airbag entfaltet sich bei einem Frontalaufprall bestimmter Stärke. Das Gurtband kann sich beim Aufblasen des Beltbags bis auf das 3-fache verbreitern und reduziert somit die Belastungen auf den Brustkorb des Insassen.
Im Lieferumfang von Fondsicherheits-Paket (P36) enthalten
Nur mit Fondsitze elektrisch einstellbar inklusive Memory-Funktion (223)
Nicht mit den Polsterfarben magmagrau/esspresso Braun (518, 578, 588, 818, 868) oder mahagonibraun/seidenbeige (524, 554, 564) verfügbar

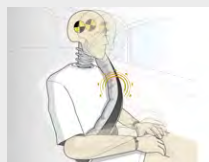

Sidebags im Fond
links und rechts. Die Fondpassagiere werden bei einem schweren Seitenaufprall durch die Sidebags im Brustbereich geschützt. Sie sind in der Fondseitenverkleidung integriert und entfalten sich in Brusthöhe zwischen Fahrzeugseite und Insassen.
Im Lieferumfang von Beltbag (306) und Fondsicherheits-Paket (P36) enthalten

First-Class Fond
Die durchgängige Business-Konsole verwandelt den Fond in ein fahrendes Büro mit 2 Einzelsitzen. Zwei 12 V Steckdosen und temperierte Cupholder sowie optionale Ausstattungen wie Klapptische tragen zum komfortablen Reisen und Arbeiten bei.
Nur mit Fondsitze elektrisch einstellbar inklusive Memory-Funktion (223)



Klapptische im Fond
mechanisch. Mit den 2 hochwertigen, in Ausstattungsfarbe belederten Klapptischen lässt sich die Business-Konsole der Ausstattung First-Class Fond sekundenschnell in einen Schreibtisch verwandeln. Die Ablageflächen bieten Platz für Notebook oder Arbeitsunterlagen.
Nur mit First-Class Fond (224)



| Code | Preis Euro inkl. MwSt. exkl. MwSt. | kurzer Radstand | | | | | | langer Radstand | | | | | | Maybach | | | | | | | | | | | | |
|------|--|-----------------|----------------|---------|----------------|-------|--------------|-----------------|-------|--------------|---------|----------------|---------|----------------|-------|--------------|-------|-------|--------------|-------|---------|---------------------------|------------------------|-------------------------------|------------------------|---|
| | | S 350 d | S 350 d 4MATIC | S 400 d | S 400 d 4MATIC | S 450 | S 450 4MATIC | S 500 | S 560 | S 560 4MATIC | S 350 d | S 350 d 4MATIC | S 400 d | S 400 d 4MATIC | S 450 | S 450 4MATIC | S 500 | S 560 | S 560 4MATIC | S 600 | S 560 e | Mercedes-AMG S 63 4MATIC+ | Mercedes-Maybach S 560 | Mercedes-Maybach S 560 4MATIC | Mercedes-Maybach S 650 | |
| 306 | 684,40 590,00 580,00 500,00 | ● | ● | ● | ● | ● | ● | ● | ● | ● | ● | ● | ● | ● | ● | ● | ● | ● | ● | ● | ● | ● | ● | - | - | - |
| 293 | 440,80 380,00 | ● | ● | ● | ● | ● | ● | ● | ● | ● | ● | ● | ● | ● | ● | ● | ● | ● | ● | ● | ● | ● | S | S | S | |
| 224 | 1.334,00 1.150,00 2.726,00 2.350,00 | - | - | - | - | - | - | - | - | ● | ● | ● | ● | ● | ● | ● | ● | ● | ● | ● | ● | ● | - | - | - | |
| 449 | 2.088,00 1.800,00 | - | - | - | - | - | - | - | - | ● | ● | ● | ● | ● | ● | ● | ● | ● | ● | ● | ● | ● | ● | ● | ● | ● |

Serien- und Sonderausstattung.

Interieur Fußraum

Fußmatten Hochflor

in jeweiliger Ausstattungsfarbe des Fahrzeugs erhältlich. Erhältlich in der jeweiligen Ausstattungsfarbe des Fahrzeugs zeugt der vierteilige Satz Hochflor-Fußmatten von exklusivem Qualitäts- und Designanspruch im Interieur. Gleichzeitig wird der Geräuschkomfort nochmals verbessert und der Fußraum effektiv vor Verschmutzungen geschützt.



Code

Preis Euro
inkl. MwSt.
exkl. MwSt.

U14

301,60
260,00

Klimatisierung

Klimatisierungsautomatik THERMOTRONIC

mit 2 Klimazonen inklusive Motorrestwärmeausnutzung und variabler Fußraumtemperatur, Feinstaub-Aktivkohlefilter zur Staub- und Geruchsreduktion, getrennter Temperatur-, Luftmengen- und Luftverteilungsregelung für Fahrer und Beifahrer, individuellen Klima-Modi FOCUS, MEDIUM, DIFFUSE, Luftgütesensor mit automatischer Umluftschaltung und Taupunktsensor.



581

0,00
0,00

Klimatisierungsautomatik THERMOTRONIC im Fond

Noch höheren Klimakomfort genießen die Fondpassagiere durch die zusätzliche Fondklimaanlage mit 2 zusätzlichen Klimazonen für die hinteren Plätze. Über eine Bedieneinheit an der Rückseite der Mittelkonsole lassen sich Temperatur und Luftverteilung individuell einstellen.

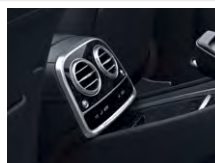

582

1.322,40
1.140,00

AIR-BALANCE Paket

inklusive Ionisierung, verbesserter Luftfilterung und Beduftung. Der Fahrzeuginnenraum lässt sich mit dem AIR-BALANCE Paket ganz individuell beduften. Je nach persönlicher Präferenz stehen 6 hochwertige Raumdüfte zur Wahl. Darüber hinaus kann die Luftqualität durch Ionisierung sowie optimierte Filterung der Außen- und Innenluft verbessert werden. Die zwei Innenraumfilter wirken anti-allergen und sind integraler Bestandteil des ECARF-zertifizierten Innenraums.



P21

429,20
370,00

| | | | | kurzer Radstand | | | | | langer Radstand | | | | | Maybach | | | | | | | | | | |
|---------|----------------|---------|----------------|-----------------|--------------|-------|-------|--------------|-----------------|----------------|---------|----------------|-------|--------------|-------|-------|--------------|-------|---------|---------------------------|------------------------|-------------------------------|------------------------|---|
| S 350 d | S 350 d 4MATIC | S 400 d | S 400 d 4MATIC | S 450 | S 450 4MATIC | S 500 | S 560 | S 560 4MATIC | S 350 d | S 350 d 4MATIC | S 400 d | S 400 d 4MATIC | S 450 | S 450 4MATIC | S 500 | S 560 | S 560 4MATIC | S 600 | S 560 e | Mercedes-AMG S 63 4MATIC+ | Mercedes-Maybach S 560 | Mercedes-Maybach S 560 4MATIC | Mercedes-Maybach S 650 | |
| - | - | - | - | - | - | - | - | - | - | - | - | - | - | - | - | - | - | - | - | - | - | ● | ● | ● |
| S | S | S | S | S | S | S | S | S | S | S | S | S | S | S | S | S | S | S | S | S | S | S | S | S |
| ● | ● | ● | ● | ● | ● | ● | ● | ● | ● | ● | ● | ● | ● | ● | ● | ● | ● | S | ● | ● | ● | S | S | S |
| ● | ● | ● | ● | ● | ● | ● | ● | ● | ● | ● | ● | ● | ● | ● | ● | ● | ● | S | ● | ● | ● | ● | ● | S |

Serien- und Sonderausstattung.

Interieur Klimatisierung

Wärme-Komfort-Paket

An kalten Tagen sorgt die Beheizung von Sitzen, Armlehnen und ausgewählten Lenkräder in kürzester Zeit für wohlige Wärme auf allen Oberflächen, mit denen Fahrer und Passagiere in Berührung kommen. Die Insassen haben jeweils die Wahl zwischen 3 Heizstufen.

Das Lenkrad ist nur beheizbar mit Multifunktionslenkrad in Holz-Leder-Ausführung (L2D), AMG Performance Lenkrad in Leder Nappa (L6J), AMG Performance Lenkrad in Leder Nappa/Mikrofaser DINAMICA (L6K) oder AMG Performance Lenkrad in Holz-Leder-Ausführung (L6L)

Mit Multifunktionslenkrad in Leder Nappa (L2B) oder Multifunktions-Sportlenkrad in Leder Nappa (L5C) ist das Lenkrad unbeheizt

Code

Preis Euro
inkl. MwSt.
exkl. MwSt.

P69

6 14,80
530,00

EQ Power Vorklimatisierung

Erhöhten Klimakomfort beim Einsteigen bietet die Vorklimatisierung für Fahrzeuge mit Hybrid-Technologie und REMOTE CLIMATE CONTROL. Aktiviert durch den elektronischen Schlüssel kann der Innenraum vor Start des Motors je nach Bedarf vorgewärmt oder heruntergekühlt werden.



Standheizung

inklusive Standlüftung im Sommer. Für eisfreie Sicht und ganzjährig angenehme Temperaturen im Innenraum ab Fahrtantritt sorgt die Standheizung, die sich auch über Smartphone steuern lässt. Besonders wenn keine Garage genutzt werden kann, lässt sich so ein spürbarer Komfort- und Sicherheitsgewinn erreichen.

Nur mit MAGIC VISION CONTROL (874)



228

1.438,40
1.240,00

Fernbedienung für Standheizung

Die Standheizung für den Innenraum des Fahrzeugs lässt sich mit der Funkfernbedienung bequem aus einer Entfernung von bis zu 300 Metern aktivieren. Sie gibt dabei Rückmeldung über den erfolgreichen Aufbau der Funkstrecke und zeigt die verbleibende Restheiz- oder Restbelüftungsdauer an. Nur mit Standheizung (228)







B24

232,00
200,00

| | kurzer Radstand | | | | | langer Radstand | | | | | Maybach | | | | | | | | | | | | | | |
|--------------------------------|-----------------|----------------|---------|----------------|-------|-----------------|-------|-------|--------------|---------|----------------|---------|----------------|-------|--------------|-------|-------|--------------|-------|---------|---------------------------|------------------------|-------------------------------|------------------------|---|
| | S 350 d | S 350 d 4MATIC | S 400 d | S 400 d 4MATIC | S 450 | S 450 4MATIC | S 500 | S 560 | S 560 4MATIC | S 350 d | S 350 d 4MATIC | S 400 d | S 400 d 4MATIC | S 450 | S 450 4MATIC | S 500 | S 560 | S 560 4MATIC | S 600 | S 560 e | Mercedes-AMG S 63 4MATIC+ | Mercedes-Maybach S 560 | Mercedes-Maybach S 560 4MATIC | Mercedes-Maybach S 650 | |
| Wärme-Komfort-Paket | ● | ● | ● | ● | ● | ● | ● | ● | ● | ● | ● | ● | ● | ● | ● | ● | ● | ● | ● | ● | ● | ● | ● | ● | ● |
| EQ Power Vorklimatisierung | - | - | - | - | - | - | - | - | - | - | - | - | - | - | - | - | - | - | - | S | - | - | - | - | - |
| Standheizung | ● | ● | ● | ● | ● | ● | ● | ● | ● | ● | ● | ● | ● | ● | ● | ● | ● | ● | ● | ● | - | ● | ● | ● | ● |
| Fernbedienung für Standheizung | ● | ● | ● | ● | ● | ● | ● | ● | ● | ● | ● | ● | ● | ● | ● | ● | ● | ● | ● | ● | - | ● | ● | ● | ● |

Serien- und Sonderausstattung.

Interieur Ablagen

| | Code | Preis Euro inkl. MwSt. exkl. MwSt. | kurzer Radstand | | | | langer Radstand | | | | Maybach | | | | | | | | | | | | | | | | |
|--|------|--|-----------------|----------------|---------|----------------|-----------------|--------------|-------|-------|---------|----------------|---------|----------------|-------|--------------|-------|-------|--------------|-------|---------|---------------------------|------------------------|-------------------------------|------------------------|---|---|
| | | | S 350 d | S 350 d 4MATIC | S 400 d | S 400 d 4MATIC | S 450 | S 450 4MATIC | S 500 | S 560 | S 350 d | S 350 d 4MATIC | S 400 d | S 400 d 4MATIC | S 450 | S 450 4MATIC | S 500 | S 560 | S 560 4MATIC | S 600 | S 560 e | Mercedes-AMG S 63 4MATIC+ | Mercedes-Maybach S 560 | Mercedes-Maybach S 560 4MATIC | Mercedes-Maybach S 650 | | |
| Doppelcupholder vorne.  | 310 | 87,00 75,00 | ● | ● | ● | ● | ● | ● | ● | ● | ● | ● | ● | ● | ● | ● | ● | ● | ● | ● | ● | ● | ● | ● | ● | ● | ● |
| Aschenbechereinsätze inklusive Deckel mit Zigarettenanzünder in den Ablagefächern vorn und hinten Herausnehmbare Einsätze verwandeln die beiden Ablagefächer im vorderen und hinteren Bereich der Mittelkonsole in praktische Aschenbecher mit Deckel. Komplettiert wird die Ausstattung durch 2 Zigarettenanzünder. Mit 230 V-Steckdose im Fond (U67) Entfall Zigarettenanzünder hinten  | 301 | 87,00 75,00 | ● | ● | ● | ● | ● | ● | ● | ● | ● | ● | ● | ● | ● | ● | ● | ● | ● | ● | ● | ● | ● | ● | ● | ● | ● |
| Kühlfach im Fond. Gekühlte Getränke und Speisen immer in Griffweite – in diesen Genuss kommen die Fondpassagiere mit dem Kühlfach. Es ist harmonisch in die Fondarmlehne integriert und besitzt ein Fassungsvermögen von ca. 8,5 Litern. Nicht mit EASY-PACK Kofferraum-Komfortbox (E69) und Schutz und Schonung (E82) Reduziert das Kofferraumvolumen um ca. 40 l  | 308 | 1.276,00 1.100,00 | ● | ● | ● | ● | ● | ● | ● | ● | ● | ● | ● | ● | ● | ● | ● | ● | ● | ● | - | ● | ● | ● | ● | ● | |
| Champagnerkelche versilbert, inklusive Einsatz im Ablagefach und zwei Kelchaltern. Mit den zwei hochwertigen, versilberten Champagnerkelchen lässt sich die Fahrt in einem ganz besonderen Fahrzeug stilvoll zelebrieren. Nur mit First-Class Fond (224) und Kühlfach (308)  | B65 | 3.712,00 3.200,00 | - | - | - | - | - | - | - | - | - | - | - | - | - | - | - | - | - | - | - | - | - | ● | ● | ● | |
| EASY-PACK Kofferraum-Komfortbox Mit dieser ausziehbaren und in der Höhe variablen Box lassen sich kleinere Gegenstände wie Laptops, Aktentaschen oder Kleidungsstücke sicher und rutschfest verstauen. Die maximale Beladung beträgt 10 kg, das Volumen ist von 7 bis 55 Litern einstellbar. Nicht mit Kühlfach (308) oder TV-Tuner (865)  | E69 | 255,20 220,00 | ● | ● | ● | ● | ● | ● | ● | ● | ● | ● | ● | ● | ● | ● | ● | ● | ● | ● | - | ● | ● | ● | ● | ● | |

● lieferbar gegen Mehrpreis

○ als Sonderausstattung ohne Mehrpreis lieferbar

S Serienausstattung

- nicht lieferbar

Abbildungen können Sonderausstattungen beinhalten.

Serien- und Sonderausstattung.

Interieur Koffer- und Laderaum

Schutz und Schonung

bestehend aus Wendematte und Zick-Zack-Ladekantenschutz. Die Wendematte mit einer hochwertigen Velours- und einer gummierten, rutschhemmenden Seite schützt und schont den Ladeboden. Der zusammenfaltbare Zick-Zack-Ladekantenschutz mit Klettanbindung kann verhindern, dass beim Be- und Entladen die Kleidung schmutzig oder der Lack zerkratzt wird.

Nicht mit Fondsitze elektrisch einstellbar inklusive Memory-Funktion (223), First-Class Fond (224), Kühlfach (308), Multikontursitze im Fond (406) und Executive Sitz (453)



Code

E82

Preis Euro
inkl. MwSt.
exkl. MwSt.

156,60
135,00

| | | kurzer Radstand | | | | langer Radstand | | | | Maybach | | |
|---|-------------------------------|-----------------|---|---|---|-----------------|---|---|---|---------|---|---|
| ● | S 350 d | ● | ○ | ○ | ○ | ○ | ○ | ○ | ○ | ○ | ○ | ○ |
| ● | S 350 d 4MATIC | ● | ○ | ○ | ○ | ○ | ○ | ○ | ○ | ○ | ○ | ○ |
| ● | S 400 d | ● | ○ | ○ | ○ | ○ | ○ | ○ | ○ | ○ | ○ | ○ |
| ● | S 400 d 4MATIC | ● | ○ | ○ | ○ | ○ | ○ | ○ | ○ | ○ | ○ | ○ |
| ● | S 450 | ● | ○ | ○ | ○ | ○ | ○ | ○ | ○ | ○ | ○ | ○ |
| ● | S 450 4MATIC | ● | ○ | ○ | ○ | ○ | ○ | ○ | ○ | ○ | ○ | ○ |
| ● | S 500 | ● | ○ | ○ | ○ | ○ | ○ | ○ | ○ | ○ | ○ | ○ |
| ● | S 560 | ● | ○ | ○ | ○ | ○ | ○ | ○ | ○ | ○ | ○ | ○ |
| ● | S 560 4MATIC | ● | ○ | ○ | ○ | ○ | ○ | ○ | ○ | ○ | ○ | ○ |
| ● | S 350 d | ● | ○ | ○ | ○ | ○ | ○ | ○ | ○ | ○ | ○ | ○ |
| ● | S 350 d 4MATIC | ● | ○ | ○ | ○ | ○ | ○ | ○ | ○ | ○ | ○ | ○ |
| ● | S 400 d | ● | ○ | ○ | ○ | ○ | ○ | ○ | ○ | ○ | ○ | ○ |
| ● | S 400 d 4MATIC | ● | ○ | ○ | ○ | ○ | ○ | ○ | ○ | ○ | ○ | ○ |
| ● | S 450 | ● | ○ | ○ | ○ | ○ | ○ | ○ | ○ | ○ | ○ | ○ |
| ● | S 450 4MATIC | ● | ○ | ○ | ○ | ○ | ○ | ○ | ○ | ○ | ○ | ○ |
| ● | S 500 | ● | ○ | ○ | ○ | ○ | ○ | ○ | ○ | ○ | ○ | ○ |
| ● | S 560 | ● | ○ | ○ | ○ | ○ | ○ | ○ | ○ | ○ | ○ | ○ |
| ● | S 560 4MATIC | ● | ○ | ○ | ○ | ○ | ○ | ○ | ○ | ○ | ○ | ○ |
| - | S 600 | - | - | - | - | - | - | - | - | - | - | - |
| - | S 600 e | - | - | - | - | - | - | - | - | - | - | - |
| - | Mercedes-AMG S 63 4MATIC+ | - | - | - | - | - | - | - | - | - | - | - |
| ● | Mercedes-Maybach S 560 | ● | ○ | ○ | ○ | ○ | ○ | ○ | ○ | ○ | ○ | ○ |
| ● | Mercedes-Maybach S 560 4MATIC | ● | ○ | ○ | ○ | ○ | ○ | ○ | ○ | ○ | ○ | ○ |
| - | Mercedes-Maybach S 650 | - | - | - | - | - | - | - | - | - | - | - |

Serien- und Sonderausstattung.

Sicherheit und Assistenzsysteme

| | Code | Preis Euro inkl. MwSt. exkl. MwSt. | kurzer Radstand | | | | langer Radstand | | | | Maybach | | | | | | | | | | | | | | | | |
|---|------|--|-----------------|----------------|---------|----------------|-----------------|--------------|-------|-------|--------------|---------|----------------|---------|----------------|-------|--------------|-------|-------|--------------|-------|---------|---------------------------|------------------------|-------------------------------|------------------------|---|
| | | | S 350 d | S 350 d 4MATIC | S 400 d | S 400 d 4MATIC | S 450 | S 450 4MATIC | S 500 | S 560 | S 560 4MATIC | S 350 d | S 350 d 4MATIC | S 400 d | S 400 d 4MATIC | S 450 | S 450 4MATIC | S 500 | S 560 | S 560 4MATIC | S 600 | S 560 e | Mercedes-AMG S 63 4MATIC+ | Mercedes-Maybach S 560 | Mercedes-Maybach S 560 4MATIC | Mercedes-Maybach S 650 | |
| Airbags für Fahrer und Beifahrer, Windowbags und Sidebags für Fahrer und Beifahrer (kombinierter Thorax-/Pelvisbag). | | 0,00 0,00 | S | S | S | S | S | S | S | S | S | S | S | S | S | S | S | S | S | S | S | S | S | S | S | S | S |
| PRE-SAFE® Impuls In der Frühphase eines Frontalaufpralls ziehen die Sicherheitsgurte die Frontinsassen tiefer in den Sitz. Zum Zeitpunkt der höchsten Belastung wird der eingezogene Weg dann kontrolliert wieder freigegeben. So kann PRE-SAFE® Impuls das Verletzungsrisiko erheblich reduzieren. | | 0,00 0,00 | S | S | S | S | S | S | S | S | S | S | S | S | S | S | S | S | S | S | S | S | S | S | S | S | S |
|  | | | | | | | | | | | | | | | | | | | | | | | | | | | |
| PRE-SAFE® System als präventiver Insassenschutz. Das System kann kritische Fahrsituationen bereits im Vorfeld erkennen und bei drohender Unfallgefahr vorbeugende Maßnahmen zum Insassenschutz einleiten. Dazu gehören zum Beispiel die reversible Gurtstraffung oder die automatische Schließung der geöffneten Seitenscheiben. | | 0,00 0,00 | S | S | S | S | S | S | S | S | S | S | S | S | S | S | S | S | S | S | S | S | S | S | S | S | S |
| Seitenwind-Assistent Bei starkem, böigem Seitenwind kann das System den Fahrer darin unterstützen, die Spur zu halten. Durch gezielte Bremsengriffe erfährt das Fahrzeug einen deutlich geringeren Spurversatz. Dies steigert das Sicherheitsgefühl des Fahrers und hilft, unangemessene Reaktionen zu vermeiden. | | 0,00 0,00 | S | S | S | S | S | S | S | S | S | S | S | S | S | S | S | S | S | S | S | S | - | S | S | S | S |
| Aktiver Brems-Assistent bestehend aus Abstands- und Kollisionswarnung, situationsgerechter Bremsunterstützung sowie autonomer Bremsfunktion für vorausfahrende Fahrzeuge und querende Fußgänger. Dieses System kann helfen, Unfälle mit vorausfahrenden Fahrzeugen sowie mit querenden Fußgängern zu verhindern bzw. Unfallfolgen abzumildern. Es umfasst eine Abstands- und Kollisionswarnung, eine situationsgerechte Bremsunterstützung und eine autonome Bremsfunktion. | 258 | 0,00 0,00 | S | S | S | S | S | S | S | S | S | S | S | S | S | S | S | S | S | S | S | S | S | S | S | S | S |

Serien- und Sonderausstattung.

Sicherheit und Assistenzsysteme

Automatische Beifahrerairbag-Abschaltung

Bei nicht belegtem Beifahrersitz oder einem erkannten Kindersitz wird der Beifahrer-Airbag automatisch abgeschaltet. Kleinkinder können so vor Verletzungen durch den ausgelösten Beifahrer-Airbag geschützt werden. Die Erkennung erfolgt zuverlässig über einen Drucksensor.

Code

Preis Euro
inkl. MwSt.
exkl. MwSt.

U10

0,00
0,00

Warnweste für Fahrer

Für Ihre Sicherheit bei einer Panne sollten Sie außerhalb des Fahrzeugs unbedingt eine Warnweste tragen. Damit andere Verkehrsteilnehmer Sie auch in der Dunkelheit oder bei schlechten Sichtverhältnissen frühzeitiger erkennen können. Deshalb sind die Warnwesten von Mercedes-Benz in Gelb gehalten und haben je zwei auffällige Leucht-Querstreifen. Nicht mit Warnwesten für Fahrer und Passagiere (71B)



70B

0,00
0,00

Warnwesten für Fahrer und Passagiere

für jeden Sitzplatz. Für Ihre Sicherheit bei einer Panne sollten Sie außerhalb des Fahrzeugs unbedingt eine Warnweste tragen. Damit andere Verkehrsteilnehmer Sie auch in der Dunkelheit oder bei schlechten Sichtverhältnissen frühzeitiger erkennen können. Deshalb sind die Warnwesten von Mercedes-Benz in Gelb gehalten und haben je zwei auffällige Leucht-Querstreifen. Nicht mit Warnweste für Fahrer (70B)



71B

29,00
25,00

Fahrassistenz-Paket

Diese Komposition sich ergänzender Sicherheits- und Assistenzsysteme kann den Fahrer innerhalb der jeweiligen Systemgrenzen entlasten, Unfallrisiken senken und den Schutz der Insassen sowie weiterer Verkehrsteilnehmer verbessern. Assistentiert wird unter anderem bei der Abstands- und Geschwindigkeitsregelung sowie beim Lenken.

Elemente des Fahrassistenz-Paket: Aktiver Abstands-Assistent DISTRONIC, Aktiver Lenk-Assistent, Aktiver Geschwindigkeitslimit-Assistent, Aktiver Brems-Assistent mit Kreuzungsfunktion, Ausweich-Lenk-Assistent, Aktiver Totwinkel-Assistent, Aktiver Nothalt-Assistent, Aktiver Spurhalte-Assistent, Streckenbasierte Geschwindigkeitsanpassung und PRE-SAFE® PLUS.



23P

2.668,00
2.300,00

| | | | | kurzer Radstand | | | | | langer Radstand | | | | | Maybach | | | | | | | | | | | | | | |
|--|--|--|--|-----------------|----------------|---------|----------------|-------|-----------------|-------|-------|--------------|---------|----------------|---------|----------------|-------|--------------|-------|-------|--------------|-------|---------|---------------------------|------------------------|-------------------------------|------------------------|---|
| | | | | S 350 d | S 350 d 4MATIC | S 400 d | S 400 d 4MATIC | S 450 | S 450 4MATIC | S 500 | S 560 | S 560 4MATIC | S 350 d | S 350 d 4MATIC | S 400 d | S 400 d 4MATIC | S 450 | S 450 4MATIC | S 500 | S 560 | S 560 4MATIC | S 600 | S 600 e | Mercedes-AMG S 63 4MATIC+ | Mercedes-Maybach S 560 | Mercedes-Maybach S 560 4MATIC | Mercedes-Maybach S 650 | |
| | | | | S | S | S | S | S | S | S | S | S | S | S | S | S | S | S | S | S | S | S | S | S | S | S | S | S |
| | | | | ● | ● | ● | ● | ● | ● | ● | ● | ● | ● | ● | ● | ● | ● | ● | ● | ● | ● | ● | ● | ● | ● | ● | ● | ● |
| | | | | ● | ● | ● | ● | ● | ● | ● | ● | ● | ● | ● | ● | ● | ● | ● | ● | ● | ● | S | ● | ● | ● | ● | ● | S |

Serien- und Sonderausstattung.

Sicherheit und Assistenzsysteme

Nachtsicht-Assistent Plus
mit frühzeitiger Erkennung von Personen und großen Tieren bei Dunkelheit inklusive Spotlight-Funktion und Frontscheibe wärme- und geräuschkämmend und Infrarot reflektierend. Nur 20 % des Verkehrsaufkommens entfällt auf die Nacht, aber in dieser Zeit passieren 40 % aller tödlichen Unfälle. Dieses System ermöglicht dem Fahrer bei Dunkelheit, Personen oder größere Tiere früher zu erkennen. Sie werden im Instrumenten-Display deutlich sichtbar angezeigt.

Feuerlöscher
montiert vorn am Fahrersitz. Der Feuerlöscher befindet sich gut zugänglich unterhalb der Vorderseite des Fahrersitzes.

Parken und Rangieren

Park-Paket mit Rückfahrkamera
Das Park-Paket mit Rückfahrkamera erleichtert die Parkplatzsuche und -auswahl sowie das Ein- und Ausparken in Längs- und Querparklücken oder Garagen. Der aktive Park-Assistent unterstützt den Fahrer mit automatischem Fahrstufenwechsel, Lenkeingriffen und Geschwindigkeitsregelung. Nicht mit Park-Paket mit 360°-Kamera (P47) oder Remote Park-Paket (PBH)

Park-Paket mit 360°-Kamera
Der Aktive Park-Assistent erleichtert die Parkplatzsuche und -auswahl sowie das Ein- und Ausparken in Längs- und Querparklücken oder Garagen. Die 360°-Kamera überträgt ein realitätsnahes Bild auf das Display des Multimediasystems und unterstützt so beim Parken und Rangieren. Nicht mit Park-Paket mit Rückfahrkamera (P44)
Im Lieferumfang von Remote Park-Paket (PBH) enthalten

Remote Park-Paket
Erleben Sie die Zukunft des Parkens: Das Zusammenspiel verschiedener Systeme im Fahrzeug erleichtert Ihnen das Ein- und Ausparken – entweder im Fahrzeug mit 360°-Ansicht und Lenkunterstützung oder ferngesteuert mit der Smartphone-App.

Inklusive KEYLESS-GO Paket (P17), Aktiver Park-Assistent mit PARKTRONIC (235) und Vorrüstung für Remote Park-Assistent (503)

Nicht mit Park-Paket mit Rückfahrkamera (P44) oder Park-Paket mit 360°-Kamera (P47)

| Code | Preis Euro inkl. MwSt. exkl. MwSt. | kurzer Radstand | | | | | | langer Radstand | | | | | | Maybach | | | | | | | | | | | | |
|------|--|-----------------|----------------|---------|----------------|-------|--------------|-----------------|-------|--------------|---------|----------------|---------|---------|--------------|-------|-------|--------------|-------|---------|---------------------------|------------------------|-------------------------------|------------------------|---|---|
| | | S 350 d | S 350 d 4MATIC | S 400 d | S 400 d 4MATIC | S 450 | S 450 4MATIC | S 500 | S 560 | S 560 4MATIC | S 350 d | S 350 d 4MATIC | S 400 d | S 450 | S 450 4MATIC | S 500 | S 560 | S 560 4MATIC | S 600 | S 560 e | Mercedes-AMG S 63 4MATIC+ | Mercedes-Maybach S 560 | Mercedes-Maybach S 560 4MATIC | Mercedes-Maybach S 650 | | |
| 610 | 2.552,00 2.200,00 2.366,40 2.040,00 | ● | ● | ● | ● | ● | - | - | ● | ● | ● | ● | ● | ● | - | - | - | - | - | - | - | - | ● | ● | ● | ● |
| 682 | 139,20 120,00 | ● | ● | ● | ● | ● | ● | ● | ● | ● | ● | ● | ● | ● | ● | ● | ● | ● | ● | ● | ● | ● | ● | ● | ● | ● |
| P44 | 0,00 0,00 | S | S | S | S | S | S | S | S | S | S | S | S | S | S | S | S | S | S | S | S | S | S | S | S | - |
| P47 | 1.102,00 950,00 | ● | ● | ● | ● | ● | ● | ● | ● | ● | ● | ● | ● | ● | ● | ● | ● | ● | ● | ● | ● | ● | ● | ● | ● | S |
| PBH | 2.923,20 2.520,00 | ● | ● | ● | ● | ● | ● | ● | ● | ● | ● | ● | ● | ● | ● | ● | ● | - | ● | ● | ● | ● | ● | ● | ● | - |

Serien- und Sonderausstattung.

Infotainment, Navigation und Kommunikation

Media Interface

universelle Schnittstelle in der Mittelarmlehne für verschiedene mobile Audio-Geräte. Eine universelle Schnittstelle in der Mittelarmlehne erlaubt die einfache Anbindung portabler Medienplayer wie iPod® oder iPhone®. Die Audio- und Videoinhalte können so über die Infotainment-Systeme des Fahrzeugs komfortabel gesteuert und erstklassig wiedergegeben werden.

Weitere Informationen erhalten Sie auch unter www.mercedes-benz.com/connect; zusätzliche Media Interface Consumer Kabel (iPod/Mikro-USB/Lightning) sind über Mercedes-Benz Zubehör erhältlich



Vorrüstung für Fahrzeug Setup

(3 Jahre ab Aktivierung kostenfrei nutzbar). Volle Kontrolle, immer und überall: Mit der Fahrzeug Setup App auf Ihrem Smartphone können Sie auch aus der Ferne Einstellungen ändern und Informationen abrufen. So bringen Sie zum Beispiel den Innenraum auf die richtige Temperatur, senden Adressen an Ihr Navigationssystem oder verriegeln die Türen.

Voraussetzung für die Nutzung der beschriebenen Dienste ist eine aktive Datenverbindung

Vorrüstung für Fahrzeug Monitoring

(3 Jahre ab Aktivierung kostenfrei nutzbar). Immer an Ihrer Seite: Das Fahrzeug Monitoring verbindet Sie mit dem Auto und sichert Ihnen einen permanenten Informationsvorsprung. So wissen Sie jederzeit, wo sich Ihr Fahrzeug befindet und können sogar bestimmen, in welchem Gebiet es sich aufhalten darf. Auch über ungewollte Bewegungen werden Sie sofort informiert.

Damit das Fahrzeug seinen Standort senden und das Monitoring wie beschrieben funktionieren kann, wird eine aktive Datenverbindung benötigt

Smartphone Integrationspaket

bestehend aus Apple CarPlay™ und Android Auto. Mit dieser Ausstattung lassen sich via Apple CarPlay™ und Android Auto kompatible Smartphones mit entsprechendem Betriebssystem ins Fahrzeug integrieren und z.B. über Sprachsteuerung bedienen. Unterstützt werden die wichtigsten Anwendungen und ausgewählte Apps inklusive der Navigation.

Kabelloses Ladesystem für mobile Endgeräte

lädt Mobiltelefone, die den Qi-Standard unterstützen, auf einer Ladefläche kabellos auf, Near Field Communication (NFC) zur schnellen Verbindung mit dem Mobiltelefon.

| Code | Preis Euro inkl. MwSt. exkl. MwSt. | kurzer Radstand | | | | | langer Radstand | | | | | Maybach | | | | | | | | | | | | | | | |
|------|--|-----------------|----------------|---------|----------------|-------|-----------------|-------|-------|--------------|---------|----------------|---------|----------------|-------|--------------|-------|-------|--------------|-------|---------|---------------------------|------------------------|-------------------------------|------------------------|---|---|
| | | S 350 d | S 350 d 4MATIC | S 400 d | S 400 d 4MATIC | S 450 | S 450 4MATIC | S 500 | S 560 | S 560 4MATIC | S 350 d | S 350 d 4MATIC | S 400 d | S 400 d 4MATIC | S 450 | S 450 4MATIC | S 500 | S 560 | S 560 4MATIC | S 600 | S 600 e | Mercedes-AMG S 63 4MATIC+ | Mercedes-Maybach S 560 | Mercedes-Maybach S 560 4MATIC | Mercedes-Maybach S 650 | | |
| | 0,00 0,00 | S | S | S | S | S | S | S | S | S | S | S | S | S | S | S | S | S | S | S | S | S | S | S | S | S | S |
| 08U | 0,00 0,00 | S | S | S | S | S | S | S | S | S | S | S | S | S | S | S | S | S | S | S | S | S | S | S | S | S | S |
| 09U | 0,00 0,00 | S | S | S | S | S | S | S | S | S | S | S | S | S | S | S | S | S | S | S | S | S | S | S | S | S | S |
| 14U | 0,00 0,00 | S | S | S | S | S | S | S | S | S | S | S | S | S | S | S | S | S | S | S | S | S | S | S | S | S | S |
| 897 | 0,00 0,00 | S | S | S | S | S | S | S | S | S | S | S | S | S | S | S | S | S | S | S | S | S | S | S | S | S | S |

Serien- und Sonderausstattung.

Infotainment, Navigation und Kommunikation

Mercedes-Benz Notrufsystem

Das Mercedes-Benz Notrufsystem kann im Notfall für den entscheidenden Zeitvorteil sorgen. Über ein Kommunikationsmodul mit eigener SIM-Karte wird bei einem Unfall automatisch ein Notruf ausgelöst, der die Zeit bis zum Eintreffen von Rettungskräften verkürzen kann. Der Notruf kann auch manuell ausgelöst werden, um schnelle Hilfe zu organisieren.



Code

Preis Euro
inkl. MwSt.
exkl. MwSt.

351

0,00
0,00

Kommunikationsmodul (LTE) für die Nutzung von Mercedes me connect Diensten

Das Kommunikationsmodul (LTE) bietet Ihnen ein klares Plus an Komfort und Sicherheit. Es verknüpft das Fahrzeug ständig mit dem Internet – damit Sie hilfreiche Dienste wie die Live Traffic Information von Mercedes me connect nutzen können. Zwei Mobilfunkantennen und eine LTE-fähige SIM-Karte sorgen für eine schnelle Verbindung.



362

0,00
0,00

COMAND Online

onlinefähiges Multimediasystem mit Media Display (31,2 cm (12,3")), Bedienung per Multifunktionslenkrad, Touchpad mit Controller, Touch-Control-Buttons am Lenkrad und Sprachbedienungssystem LINGUATRONIC, Festplattenavigation mit Satellitenkarten-Darstellung, Verkehrszeichen-Assistent, Bluetooth®-Freisprechanlage, Smartphone-Integration, Kommunikationsmodul für die Mercedes me Dienste, 3 Jahre kostenlose Online-Kartenupdates, Live Traffic Information, Mercedes me connect Basisdienste, Mercedes-Benz Apps, SD-Schnittstelle, 2 USB-Anschlüsse, Bluetooth®-Schnittstelle, WLAN-/WIFI-Hotspot, Car-to-X-Communication.



531

0,00
0,00

Für eine dauerhafte Nutzung des Dienstes Live Traffic Information über die Registrierungsphase von 3 Monaten hinaus ist eine Registrierung im Mercedes me Portal sowie die Zustimmung zu den Nutzungsbedingungen für die Mercedes me connect Dienste notwendig. Zusätzlich muss das Fahrzeug mit dem Benutzerkonto verknüpft werden. Danach ist Live Traffic Information bis zu 3 Jahre kostenfrei nutzbar und kann im Anschluss kostenpflichtig verlängert werden.

Änderungen an den integrierten Mercedes-Benz Apps sind vorbehalten.

Aufrufen von Internetseiten setzt die Freischaltung einer Datenoption voraus. Bei der Nutzung entstehen zusätzliche Kosten.

Weiterführende Informationen zum Mercedes-Benz Notruf und zur Verfügbarkeit in Europa:
www.mercedes-benz.com/ecall

| | | kurzer Radstand | | | | | langer Radstand | | | | | Maybach | | | | | | | | | | | | | | |
|--|--|-----------------|----------------|---------|----------------|-------|-----------------|-------|-------|--------------|---------|----------------|---------|----------------|-------|--------------|-------|-------|--------------|-------|---------|---------------------------|------------------------|-------------------------------|------------------------|---|
| | | S 350 d | S 350 d 4MATIC | S 400 d | S 400 d 4MATIC | S 450 | S 450 4MATIC | S 500 | S 560 | S 560 4MATIC | S 350 d | S 350 d 4MATIC | S 400 d | S 400 d 4MATIC | S 450 | S 450 4MATIC | S 500 | S 560 | S 560 4MATIC | S 600 | S 560 e | Mercedes-AMG S 63 4MATIC+ | Mercedes-Maybach S 560 | Mercedes-Maybach S 560 4MATIC | Mercedes-Maybach S 650 | |
| | | S | S | S | S | S | S | S | S | S | S | S | S | S | S | S | S | S | S | S | S | S | S | S | S | S |
| | | S | S | S | S | S | S | S | S | S | S | S | S | S | S | S | S | S | S | S | S | S | S | S | S | S |
| | | S | S | S | S | S | S | S | S | S | S | S | S | S | S | S | S | S | S | S | S | S | S | S | S | S |

Serien- und Sonderausstattung.

Infotainment, Navigation und Kommunikation

| | Code | Preis Euro inkl. MwSt. exkl. MwSt. | kurzer Radstand | | | | | | langer Radstand | | | | | | Maybach | | | | | | | | | | | |
|---|------|--|-----------------|----------------|---------|----------------|-------|--------------|-----------------|-------|--------------|---------|----------------|---------|----------------|-------|--------------|-------|--------------|-------|---------|---------------------------|------------------------|-------------------------------|------------------------|---|
| | | | S 350 d | S 350 d 4MATIC | S 400 d | S 400 d 4MATIC | S 450 | S 450 4MATIC | S 500 | S 560 | S 560 4MATIC | S 350 d | S 350 d 4MATIC | S 400 d | S 400 d 4MATIC | S 450 | S 450 4MATIC | S 500 | S 560 4MATIC | S 600 | S 560 e | Mercedes-AMG S 63 4MATIC+ | Mercedes-Maybach S 560 | Mercedes-Maybach S 560 4MATIC | Mercedes-Maybach S 650 | |
| Touchpad mit Controller Die Funktionen von COMAND Online lassen sich mit dem Touchpad über Ein- oder Mehrfinger- gesten (Multitouch) intuitiv steuern. Diese Eingabemöglichkeit neben COMAND Controller und LINGUATRONIC ist in der Handauflage der zentralen Bedieneinheit integriert. | 448 | 0,00 0,00 | S | S | S | S | S | S | S | S | S | S | S | S | S | S | S | S | S | S | S | S | S | S | S | S |
| COMAND Fernbedienung Mit der Fernbedienung lassen sich die Funktionen des Bedien- und Anzeigesystems COMAND Online auch bequem vom Fond aus steuern. So wird der Fahrer entlastet und kann sich voll auf den Verkehr konzentrieren. Nur mit Individual Entertainment im Fond (P46) | 816 | 174,00 150,00 | ● | ● | ● | ● | ● | ● | ● | ● | ● | ● | ● | ● | ● | ● | ● | ● | ● | ● | ● | ● | ● | ● | ● | ● |
| Head-up-Display mit Anzeige von Inhalten zu Geschwindigkeit und je nach Ausstattung zu Tempolimits, Navigation sowie Assistenzsystemen. Die wichtigsten Fahrerinformationen im Blick, ohne die Augen von der Straße zu nehmen – möglich wird das mit dem Head-up-Display. Es projiziert ein virtuelles ca. 21 x 7 cm großes Bild ins Sichtfeld des Fahrers, das in seiner Wahrnehmung rund 2 Meter vor ihm über der Motorhaube schwebt. Für Mercedes-AMG Fahrzeuge inkl. AMG spezifischer Anzeige im Head-up-Display mit RACETIMER und Hochschaltanzeige | 463 | 1.357,20 1.170,00 1.171,60 1.010,00 | ● | ● | ● | ● | ● | - | - | ● | ● | ● | ● | ● | ● | - | - | S | - | - | - | - | - | - | S | |
| Digitales Radio für die Standards DAB, DMB und DAB+. Das digitale Radio bietet rauschfreien Klang in CD-Qualität über DAB (inkl. DAB+ und DMB) und programmbegleitende Zusatzinformationen, z. B. Cover, Wetterkarten, Nachrichten und Staukarten. Drei DAB-Tuner sorgen im Hintergrund immer für die beste Empfangsqualität des eingestellten Senders. | 537 | 382,80 330,00 | ● | ● | ● | ● | ● | ● | ● | ● | ● | ● | ● | ● | ● | ● | ● | ● | ● | ● | ● | ● | ● | ● | ● | ● |
| TV-Tuner für digitalen Fernsehempfang mit CI+ Kartenlesegerät für verschlüsselte Sender sowie Zusatz- informationen wie EPG (Elektronische Programmzeitschrift) und Videotext. Fernsehen mit großer Programmauswahl in exzellenter Qualität – der TV-Tuner macht das auch im Fahrzeug möglich. Er unterstützt den Empfang digitaler Sender nach dem DVB-T2-Standard sowie den Empfang verschlüsselter Sender dank CA-Schacht zur Aufnahme entsprechender CI+-Module. Nicht mit Frontscheibe beheizt (597) oder EASY-PACK Kofferraum-Komfortbox (E69) | 865 | 1.252,80 1.080,00 | ● | ● | ● | ● | ● | ● | ● | ● | ● | ● | ● | ● | ● | ● | ● | ● | ● | ● | ● | ● | ● | ● | ● | ● |

Serien- und Sonderausstattung.

Infotainment, Navigation und Kommunikation

1 kabelloser Kopfhörer

Der kabellose Kopfhörer ergänzt das Individual Entertainment im Fond und bietet herausragenden Hörgenuss, ohne die Mitfahrer zu stören. Überzeugender Sound und hoher Tragekomfort mit Kunstleder-Polstern machen den Kopfhörer auch bei längerer Nutzung zu einem angenehmen Begleiter.

Nur mit Individual Entertainment im Fond (P46)

Nicht mit 2 kabellose Kopfhörer (U58)



Code

U31

Preis Euro
inkl. MwSt.
exkl. MwSt.

116,00
100,00

2 kabellose Kopfhörer

Die 2 kabellosen Kopfhörer ergänzen das Individual Entertainment im Fond und bieten herausragenden Hörgenuss, ohne die Mitfahrer zu stören. Überzeugender Sound und hoher Tragekomfort mit Kunstleder-Polstern machen die Kopfhörer auch bei längerer Nutzung zu einem angenehmen Begleiter.

Nur mit Individual Entertainment im Fond (P46)

Nicht mit 1 kabelloser Kopfhörer (U31)



U58

232,00
200,00

Vorrüstung für digitalen Fahrzeugschlüssel für Smartphone

Gehen Sie den nächsten Schritt in die Zukunft und schicken Sie Ihren konventionellen Autoschlüssel in den Ruhezustand: Mit der Vorrüstung verfügen Sie über die technische Grundlage, um das Smartphone als digitalen Fahrzeugschlüssel zu nutzen. Per Smartphone öffnen und schließen Sie Ihr Auto und können sogar den Motor starten – auch bei leerem Akku.

Enthalten in Multifunktions-Telefonie (899)



896

208,80
180,00

Multifunktions-Telefonie

Diese Ausstattung integriert das Mobiltelefon perfekt ins Fahrzeug: Sie verbindet das Gerät mit der Außenantenne und lädt das Mobiltelefon – beides ohne Kabel oder Aufnahmeschale.

899

545,20
470,00

Auto-Telefonie

Die fest verbaute Auto-Telefonie liefert dank der Fahrzeugaußenantenne und optimierten Komponenten den bestmöglichen Empfang und Stabilität von Sprach- und Datenverbindungen. Das Surfen mit LTE-Geschwindigkeit überzeugt ebenso, wie die komfortable Bedienung über das Infotainment-System.

380

684,40
590,00

| | | | | kurzer Radstand | | | | langer Radstand | | | | Maybach | | | | | | | | | | | | | | | | |
|---|---|---|---|-----------------|----------------|---------|----------------|-----------------|--------------|-------|-------|--------------|---------|----------------|---------|----------------|-------|--------------|-------|--------------|-------|---------|---------------------------|------------------------|-------------------------------|------------------------|---|---|
| | | | | S 350 d | S 350 d 4MATIC | S 400 d | S 400 d 4MATIC | S 450 | S 450 4MATIC | S 500 | S 560 | S 560 4MATIC | S 350 d | S 350 d 4MATIC | S 400 d | S 400 d 4MATIC | S 450 | S 450 4MATIC | S 500 | S 560 4MATIC | S 600 | S 560 e | Mercedes-AMG S 63 4MATIC+ | Mercedes-Maybach S 560 | Mercedes-Maybach S 560 4MATIC | Mercedes-Maybach S 650 | | |
| ● | ● | ● | ● | ● | ● | ● | ● | ● | ● | ● | ● | ● | ● | ● | ● | ● | ● | ● | ● | ● | ● | ● | ● | ● | ● | ● | ● | ● |
| ● | ● | ● | ● | ● | ● | ● | ● | ● | ● | ● | ● | ● | ● | ● | ● | ● | ● | ● | ● | ● | ● | ● | ● | ● | ● | ● | ● | ● |
| ● | ● | ● | ● | ● | ● | ● | ● | ● | ● | ● | ● | ● | ● | ● | ● | ● | ● | ● | ● | ● | ● | ● | ● | ● | ● | ● | ● | ● |
| ● | ● | ● | ● | ● | ● | ● | ● | ● | ● | ● | ● | ● | ● | ● | ● | ● | ● | ● | ● | ● | ● | ● | ● | ● | ● | ● | ● | ● |

Serien- und Sonderausstattung.

Infotainment, Navigation und Kommunikation

Business-Telefonie im Fond

Der Bluetooth-Bedienhörer ist sichtbar und griffbereit in die Fondarmlehne integriert und wird dort automatisch geladen.

Nur mit Auto-Telefonie (380), Drahtlose Aufladung für Mobiltelefone im Fond (898) und Individual Entertainment im Fond (P46)



Code

856

Preis Euro
inkl. MwSt.
exkl. MwSt.

1.102,00
950,00

Drahtlose Aufladung für Mobiltelefone im Fond

Einfach ablegen und laden – mit dem drahtlosen Ladesystem im Fond sind keine Steckverbindungen notwendig. Auf der Ladefläche in der Armlehne können mobile Endgeräte geladen werden, die den Qi-Standard unterstützen.

Nur mit Fondsitze elektrisch einstellbar inklusive Memory-Funktion (223)



898

324,80
280,00

CD-Laufwerk

Vollständig in die Bedienlogik Ihres Fahrzeuges integriertes CD-Laufwerk für alle gängigen Musikformate. Interpret, Album, Titel und Cover Art Bild werden auf Ihrem zentralen Display angezeigt. Unauffällig und vor neugierigen Blicken geschützt verbaut im Handschuhfach.

Nicht mit Vorrüstung für CD-Laufwerk (320)



870

348,00
300,00

Vorrüstung für CD-Laufwerk

Die Vorrüstung ermöglicht den nachträglichen Einbau eines CD-Laufwerks im Handschuhfach – das erweitert die Bandbreite an Abspielmöglichkeiten von COMAND Online.

Nicht mit CD-Laufwerk (870)

320

58,00
50,00

230 V-Steckdose im Fond

Elektrische Geräte wie Laptop oder Tablet können mit der 230-V-Steckdose im Fond an die Stromversorgung des Fahrzeugs angeschlossen werden. Sie befindet sich im hinteren Teil der Mittelkonsole oder in Kombination mit der Ausstattung First-Class Fond im Ablagefach der Business-Konsole.

Entfall der serienmäßigen 12-V-Steckdose im Fond

Nicht mit 2 USB-Anschlüsse im Fond (U82)



U67

139,20
120,00

| | | kurzer Radstand | | | | | langer Radstand | | | | | Maybach | | | | | | | | | | | | | | |
|---|---|-----------------|----------------|---------|----------------|-------|-----------------|-------|-------|--------------|---------|----------------|---------|----------------|-------|--------------|-------|-------|--------------|-------|---------|---------------------------|------------------------|-------------------------------|------------------------|---|
| | | S 350 d | S 350 d 4MATIC | S 400 d | S 400 d 4MATIC | S 450 | S 450 4MATIC | S 500 | S 560 | S 560 4MATIC | S 350 d | S 350 d 4MATIC | S 400 d | S 400 d 4MATIC | S 450 | S 450 4MATIC | S 500 | S 560 | S 560 4MATIC | S 600 | S 600 e | Mercedes-AMG S 63 4MATIC+ | Mercedes-Maybach S 560 | Mercedes-Maybach S 560 4MATIC | Mercedes-Maybach S 650 | |
| ● | ● | ● | ● | ● | ● | ● | ● | ● | ● | ● | ● | ● | ● | ● | ● | ● | ● | ● | ● | ● | ● | ● | ● | ● | ● | ● |
| ● | ● | ● | ● | ● | ● | ● | ● | ● | ● | ● | ● | ● | ● | ● | ● | ● | ● | ● | ● | ● | ● | ● | ● | ● | ● | ● |
| ● | ● | ● | ● | ● | ● | ● | ● | ● | ● | ● | ● | ● | ● | ● | ● | ● | ● | ● | ● | ● | ● | ● | ● | ● | ● | ● |
| ● | ● | ● | ● | ● | ● | ● | ● | ● | ● | ● | ● | ● | ● | ● | ● | ● | ● | ● | ● | ● | ● | ● | ● | ● | ● | ● |

● lieferbar gegen Mehrpreis

○ als Sonderausstattung ohne Mehrpreis lieferbar

S Serienausstattung

– nicht lieferbar

Abbildungen können Sonderausstattungen beinhalten.

Serien- und Sonderausstattung.

Infotainment, Navigation und Kommunikation

2 USB-Anschlüsse im Fond

Elektrische Geräte wie Smartphone oder Tablet können mit den 2 USB-Anschlüssen im Fond an das Fahrzeug angeschlossen und geladen werden. Sie befinden sich im hinteren Teil der Mittelkonsole.
Nicht mit 230 V-Steckdose im Fond (U67)

Code

Preis Euro
inkl. MwSt.
exkl. MwSt.

U82

139,20
120,00

| kurzer Radstand | | | | langer Radstand | | | | Maybach | | | | | | | | | | | | | | |
|-----------------|----------------|---------|----------------|-----------------|--------------|-------|-------|---------|----------------|---------|----------------|-------|--------------|-------|--------------|-------|---------|---------------------------|------------------------|-------------------------------|------------------------|---|
| S 350 d | S 350 d 4MATIC | S 400 d | S 400 d 4MATIC | S 450 | S 450 4MATIC | S 500 | S 560 | S 350 d | S 350 d 4MATIC | S 400 d | S 400 d 4MATIC | S 450 | S 450 4MATIC | S 500 | S 560 4MATIC | S 600 | S 560 e | Mercedes-AMG S 63 4MATIC+ | Mercedes-Maybach S 560 | Mercedes-Maybach S 560 4MATIC | Mercedes-Maybach S 650 | |
| ● | ● | ● | ● | ● | ● | ● | ● | ● | ● | ● | ● | ● | ● | ● | ● | ● | ● | ● | ● | ● | ● | ● |
| S | S | S | S | - | - | - | - | S | S | S | S | - | - | - | - | - | - | - | - | - | - | - |
| ● | ● | - | - | - | - | - | - | ● | ● | - | - | - | - | - | - | - | - | - | - | - | - | - |
| - | - | - | - | - | - | - | - | - | - | - | - | - | - | - | - | - | S | - | - | - | - | S |

Technik

AdBlue® Behälter

Mit einem Volumen von 25 l erhöht dieser AdBlue® Behälter die Reichweite des Fahrzeugs bis zur nächsten Betankung mit NOx-Reduktionsmittel.
Reduziert das Kofferräumvolumen um ca. 20 l

U85

0,00
0,00

Bremsanlage mit größeren Bremsscheiben an der Vorderachse

Die Bremsanlage mit größeren Bremsscheiben an der Vorderachse bietet eine bessere und standfestere Verzögerung. Die gelochten Bremsscheiben haben einen Durchmesser von 370 Millimeter (Serie: 322 Millimeter).
Nicht mit AMG Line (950), 43,2 cm (17") Leichtmetallräder im Vielspeichen-Design (08R) oder Winter-Kompletträder M+S 4-fach (4R4)

U29

290,00
250,00

Antrieb

7G-TRONIC PLUS

inklusive DIRECT SELECT Wählhebel und DIRECT SELECT Lenkradschalt paddles. Das 7-Gang-Automatikgetriebe verbindet hohen Reisekomfort, Fahrspaß und Effizienz. Es überzeugt mit sanften Schaltvorgängen und schnellen Gangwechseln. Gleichzeitig trägt die 7G-TRONIC PLUS dazu bei, den Kraftstoffverbrauch und die Emissionen zu senken.



427

0,00
0,00

Serien- und Sonderausstattung.

Antrieb

9G-TRONIC

inklusive DIRECT SELECT Wählhebel und DIRECT SELECT Lenkradschalt paddles. Mit 9 Vorwärtsgängen ermöglicht dieses Automatikgetriebe Effizienz, Komfort und Dynamik auf einem ganz neuen Niveau. Es begeistert mit noch schnelleren Gangwechseln und sanfteren Schaltvorgängen. Gleichzeitig trägt die 9G-TRONIC dazu bei, den Kraftstoffverbrauch zu senken.



Code

Preis Euro
inkl. MwSt.
exkl. MwSt.

421

0,00
0,00

EQ Boost Startergenerator

Der Starter-Generator steigert mit Boost-Funktion die Agilität und senkt mit effizienter Rekuperation den Verbrauch. So speist sich ein hoher Anteil der beim Bremsen freigesetzten Energie in die Batterie zurück. Auch Fahr- und Geräuschkomfort profitieren. Basis ist das 48-Volt-Bordnetz

B01

0,00
0,00

Fahrwerk

AIRMATIC

mit stufenloser Dämpfungsregelung. Das Luftfederungssystem sorgt in Kombination mit einer stufenlosen Dämpfungsregelung für Abrollkomfort und Fahrdynamik auf sehr hohem Niveau. Die Dämpfung passt sich an jedem Rad der aktuellen Fahrsituation an und lässt sich nach Wunsch komfortabler oder sportlicher einstellen.



0,00
0,00

MAGIC BODY CONTROL

mit Kurvenneigefunktion. Das fahrdynamik-orientierte Fahrwerk stellt sich bereits auf Bodenwellen ein, bevor man sie passiert. Die Kurvenneigefunktion bewirkt, dass sich der Aufbau des Fahrzeugs in Kurven um bis zu 2,65° nach innen neigt. So werden die gefühlten Querkraften deutlich reduziert. Nur mit Wärme- und geräuschkämmendes sowie Infrarot reflektierendes Verbundsicherheitsglas (596) und Fahrassistenten-Paket (23P)



487

5.220,00
4.500,00

| | | | | kurzer Radstand | | | | langer Radstand | | | | Maybach | | | | | | | | | | | | |
|---------|----------------|---------|----------------|-----------------|--------------|-------|-------|-----------------|---------|----------------|---------|----------------|-------|--------------|-------|-------|--------------|-------|---------|---------------------------|------------------------|-------------------------------|------------------------|---|
| S 350 d | S 350 d 4MATIC | S 400 d | S 400 d 4MATIC | S 450 | S 450 4MATIC | S 500 | S 560 | S 560 4MATIC | S 350 d | S 350 d 4MATIC | S 400 d | S 400 d 4MATIC | S 450 | S 450 4MATIC | S 500 | S 560 | S 560 4MATIC | S 600 | S 560 e | Mercedes-AMG S 63 4MATIC+ | Mercedes-Maybach S 560 | Mercedes-Maybach S 560 4MATIC | Mercedes-Maybach S 650 | |
| S | S | S | S | S | S | S | S | S | S | S | S | S | S | S | S | S | S | - | S | - | S | S | - | - |
| - | - | - | - | S | S | S | - | - | - | - | - | - | S | S | S | - | - | - | - | - | - | - | - | - |
| S | S | S | S | S | S | S | S | S | S | S | S | S | S | S | S | S | S | - | S | - | S | S | - | - |
| - | - | - | - | - | - | - | ● | - | - | - | - | - | - | - | - | ● | - | S | - | - | ● | - | S | - |

Serien- und Sonderausstattung.

Ladekabel

Ladekabel für Haushaltssteckdose, 4m, spiralisiert

Dieses Ladekabel, auch Mode 2 Kabel genannt, ermöglicht Ihnen das Aufladen der Fahrzeugbatterie an der Haushaltssteckdose mit bis zu 2,3 kW (230 V, 1-phasig, 10 A) und passt für Steckdosen des Typs E/F CEE 7/7.



Code

B30

Preis Euro
inkl. MwSt.
exkl. MwSt.

0,00
0,00

Ladekabel für Industriesteckdose, 4m, spiralisiert

Dieses Ladekabel, auch Mode 2 Kabel genannt, ermöglicht Ihnen das Aufladen der Fahrzeugbatterie an der Industriesteckdose mit bis zu 3,6 kW (230 V, 1-phasig, 16 A) und passt für Steckdosen des Typs IEC60309 CEE 16/3.



B32

278,40
240,00

Ladekabel für Wallbox und öffentliche Ladestationen, 4m, spiralisiert

Dieses Ladekabel, auch Mode 3 Kabel genannt, ermöglicht Ihnen das Aufladen der Fahrzeugbatterie an der Wallbox oder an öffentlichen Ladestationen mit bis zu 11 kW (Typ 2, 3-phasig, 16 A).



B33

278,40
240,00

Ladekabel für Haushaltssteckdose, 8m, glatt

Dieses Ladekabel, auch Mode 2 Kabel genannt, ermöglicht Ihnen das Aufladen der Fahrzeugbatterie an der Haushaltssteckdose mit bis zu 2,3 kW (230 V, 1-phasig, 10 A) und passt für Steckdosen des Typs E/F CEE 7/7.

Nicht mit Ladekabel für Haushaltssteckdose, 4m, spiralisiert, 1-phasig, TYP E/F CEE 7/7 (B30)



B80

0,00
0,00

Ladekabel für Industriesteckdose, 8m, glatt

Dieses Ladekabel, auch Mode 2 Kabel genannt, ermöglicht Ihnen das Aufladen der Fahrzeugbatterie an der Industriesteckdose mit bis zu 3,6 kW (230 V, 1-phasig, 16 A) und passt für Steckdosen des Typs IEC60309 CEE 16/3.



B82

278,40
240,00

| | kurzer Radstand | | | | | | langer Radstand | | | | | | Maybach | | | | | | | | | | | | |
|-----|-----------------|----------------|---------|----------------|-------|--------------|-----------------|-------|--------------|---------|----------------|---------|----------------|-------|--------------|-------|-------|--------------|-------|---------|---------------------------|------------------------|-------------------------------|------------------------|---|
| | S 350 d | S 350 d 4MATIC | S 400 d | S 400 d 4MATIC | S 450 | S 450 4MATIC | S 500 | S 560 | S 560 4MATIC | S 350 d | S 350 d 4MATIC | S 400 d | S 400 d 4MATIC | S 450 | S 450 4MATIC | S 500 | S 560 | S 560 4MATIC | S 600 | S 560 e | Mercedes-AMG S 63 4MATIC+ | Mercedes-Maybach S 560 | Mercedes-Maybach S 560 4MATIC | Mercedes-Maybach S 650 | |
| B30 | - | - | - | - | - | - | - | - | - | - | - | - | - | - | - | - | - | - | - | - | S | - | - | - | - |
| B32 | - | - | - | - | - | - | - | - | - | - | - | - | - | - | - | - | - | - | - | - | ● | - | - | - | - |
| B33 | - | - | - | - | - | - | - | - | - | - | - | - | - | - | - | - | - | - | - | - | ● | - | - | - | - |
| B80 | - | - | - | - | - | - | - | - | - | - | - | - | - | - | - | - | - | - | - | - | ○ | - | - | - | - |
| B82 | - | - | - | - | - | - | - | - | - | - | - | - | - | - | - | - | - | - | - | - | ● | - | - | - | - |

Serien- und Sonderausstattung.

Ladekabel

Ladekabel für Wallbox und öffentliche Ladestationen, 8m, glatt

Dieses Ladekabel, auch Mode 3 Kabel genannt, ermöglicht Ihnen das Aufladen der Fahrzeugbatterie an der Wallbox oder an öffentlichen Ladestationen mit bis zu 11 kW (Typ 2, 3-phasig, 16 A).

Code

Preis Euro
inkl. MwSt.
exkl. MwSt.

B83

278,40
240,00

| | kurzer Radstand | langer Radstand | Maybach |
|---|-------------------------------|-------------------------------|---------|
| - | S 350 d | S 400 d | |
| - | S 350 d 4MATIC | S 400 d 4MATIC | |
| - | S 400 d | S 450 | |
| - | S 400 d 4MATIC | S 450 4MATIC | |
| - | S 450 | S 500 | |
| - | S 450 4MATIC | S 500 4MATIC | |
| - | S 500 | S 560 | |
| - | S 500 4MATIC | S 560 4MATIC | |
| - | S 350 d | S 400 d | |
| - | S 350 d 4MATIC | S 400 d 4MATIC | |
| - | S 400 d | S 450 | |
| - | S 400 d 4MATIC | S 450 4MATIC | |
| - | S 450 | S 500 | |
| - | S 450 4MATIC | S 500 4MATIC | |
| - | S 500 | S 560 | |
| - | S 500 4MATIC | S 560 4MATIC | |
| - | S 600 | S 600 e | |
| ● | S 560 e | Mercedes-AMG S 63 4MATIC+ | |
| - | Mercedes-AMG S 63 4MATIC+ | Mercedes-Maybach S 560 | |
| - | Mercedes-Maybach S 560 | Mercedes-Maybach S 560 4MATIC | |
| - | Mercedes-Maybach S 560 4MATIC | Mercedes-Maybach S 650 | |

Original-Zubehör.

Bei dem hier beschriebenen Zubehör handelt es sich um einen Auszug aus dem umfangreichen Zubehör-Sortiment für die S-Klasse. Diese Produkte sind nicht ab Werk erhältlich. Die ausführlichen Zubehör-Informationen mit den genauen Produktbeschreibungen erhalten Sie bei Ihrem Mercedes-Benz Partner oder online unter <http://configurator.mercedes-benz-accessories.com>. Die angegebenen Preise verstehen sich ohne eventuelle Ein- bzw. Anbaukosten. Änderungen und Irrtümer vorbehalten.



Preis Euro
inkl. MwSt.
exkl. MwSt.

Exterieur

| | Bild-Nr. | Teilenummer | Preis Euro inkl. MwSt. exkl. MwSt. |
|--|----------|--------------------|--|
| 45,7 cm (18") Leichtmetallrad im 10-Speichen-Design himalayagrau, glanzgedreht mit bspw. für VA 245/50 R18 auf 8 J x 18 ET 41 | 1 | A222 401 0902 7X21 | 394,79 340,34 |
| 45,7 cm (18") Leichtmetallrad im 5-Doppelspeichen-Design himalayagrau, glanzgedreht mit bspw. für VA 245/50 R18 auf 8 J x 18 ET 41 | 2 | A222 401 3400 7X21 | 394,79 340,34 |
| 48,3 cm (19") Leichtmetallrad im 5-Speichen-Design tremolit metallic, glanzgedreht bspw. für VA 245/45 R19 auf 8,5 J x 19 ET 36 | 3 | A222 401 2502 7X44 | 392,02 337,95 |
| 50,8 cm (20") Leichtmetallrad im 5-Speichen-Design vanadiumsilber bspw. für VA 245/40 R20 auf 8,5 J x 20 ET 36,5, kein Schneekettenbetrieb möglich Nur mit Fahrzeugen mit Bremsanlage > 17 Zoll | 4 | A222 401 2200 7X45 | 433,78 373,95 |
| 50,8 cm (20") Leichtmetallrad im 5-Speichen-Design thuliumsilber bspw. für VA 245/40 R20 auf 8,5 J x 20 ET 36,5, kein Schneekettenbetrieb möglich Nur mit Fahrzeugen mit Bremsanlage > 17 Zoll | | A222 401 2200 9293 | 472,77 407,56 |
| 50,8 cm (20") Leichtmetallrad im 10-Speichen-Design himalayagrau, matt bspw. für VA 245/40 R20 auf 8,5 J x 20 ET 36 | 5 | A217 401 0000 7X68 | 472,77 407,56 |
| Heckspoiler, grundiert | 6 | A222 793 0088 | 505,91 436,13 |
| Außenspiegel-Cover, Carbon-Style | 7 | A205 811 0100 | 184,23 158,82 |
| Bordwerkzeug Beinhaltet eine schwarze Tasche mit folgenden Werkzeugen: Wagenheber, Radschlüssel, Radzentrierbolzen, Unterlegekeil, Unterlegeplatte und Handschuhe | | A166 580 6900 | 93,73 80,80 |
| Reifenluftdruckprüfer, schwarz | | B6 658 8140 | 23,88 20,59 |
| Radnabenabdeckung, bspw. Stern erhaben, schwarz | | B6 647 0200 | 15,11 13,03 |
| Ventilzierkappen, Set, 4-teilig, chrom | | B6 647 2002 | 14,12 12,17 |



Original-Zubehör.

Interieur

| | Bild-Nr. | Teilenummer | Preis Euro inkl. MwSt. exkl. MwSt. |
|--|----------|--------------------|--|
| Produkte für die Vorrüstung für Entertainment und Komfort (866) | | | |
| - Style & Travel Equipment, Halter für Tablet PC Optimale Funktion mit Style & Travel Equipment Schutzhülle | 1 | A000 827 2200 | 101,37 87,39 |
| - Style & Travel Equipment, Schutzhülle bspw. Samsung Galaxy S2 | 1 | A000 580 1500 | 45,82 39,50 |
| - Style & Travel Equipment, Klapptisch | 2 | A000 816 0200 | 136,47 117,65 |
| - Style & Travel Equipment, Kleiderbügel | 3 | A000 810 4100 | 93,58 80,67 |
| Kindersitz BABY-SAFE plus II, mit AKSE, schwarz, Limited Black, bis 13 kg Bei Fahrzeugen mit Automatische Beifahrerairbag-Abschaltung (U10) und bei der Verwendung des BABY-SAFE plus II mit AKSE wird der Beifahrerairbag automatisch deaktiviert | | A000 970 1302 | 316,81 273,11 |
| Kindersitz DUO plus mit ISOFIX, schwarz, Limited Black, 9 bis 18 kg | 4 | A000 970 1702 | 370,42 319,33 |
| Kindersitz KIDFIX XP, mit ISOFIT, schwarz, Limited Black, 15 bis 36 kg | | A000 970 2302 | 302,18 260,50 |
| Allwettermatten CLASSIC, Fahrer-/Beifahrermatte, 2-teilig, bspw. Schwarz | 5 | A222 680 7605 9G33 | 83,83 72,27 |
| Flakon, bspw. DAYBREAK MOOD | 6 | A238 899 0400 | 65,31 56,30 |
| USB Power Charger Eine komfortable Aufladung über den Zigarettenanzünder; mit dezent beleuchteten USB Steckplätzen zur einfachen Bedienung auch im dunkeln | 7 | A213 820 0803 | 30,22 26,05 |
| CD-Laufwerk Nur mit Vorrüstung für CD-Laufwerk (320) gültig, ohne CD-Laufwerk Vorrüstung (320) werden weitere Bauteile für den Einbau benötigt | | A222 820 6306 | 200,81 173,11 |
| Media Interface Consumer Kabel, USB Typ C | 8 | A177 820 2201 | 17,45 15,04 |
| Media Interface Consumer Kabel, Lightning | | A213 820 4502 | 27,29 23,53 |
| Media Interface Consumer Kabel, Mikro-USB | | A213 820 4402 | 12,57 10,84 |



Original-Zubehör.

Cargo and Care

| | Bild-Nr. | Teilenummer | Preis Euro inkl. MwSt. exkl. MwSt. |
|--|----------|---------------|--|
| Fahrradträger, für 1 Fahrrad Nur mit Grundträger (E22) und Distanzadapter für Fahrradträger, A002 990 0399 | 1 | A000 890 0293 | 160,85 138,66 |
| Ski- und Snowboardträger bspw. für bis zu 4 Ski oder 2 Snowboards Nur mit Grundträger (E22) | 2 | A000 890 0393 | 203,73 175,63 |
| Mercedes-Benz Dachbox, bspw. Dachbox 450, beidseitig öffnend, schwarz Nur mit Grundträger (E22) | 3 | A000 840 1200 | 632,64 545,38 |
| Mercedes-Benz Dachbox, bspw. Dachbox 400, beidseitig öffnend, schwarz Nur mit Grundträger (E22) | | A000 840 1100 | 535,15 461,34 |
| Heckfahrradträger für Anhängervorrichtung, klappbar, bspw. für 2 Fahrräder Nur mit einer Anhängervorrichtung (550) oder einer Nachrüstung | 4 | A000 890 1100 | 550,76 474,79 |
| Kofferraumwanne, flach, schwarz Nicht mit Fondsitze elektrisch einstellbar (223), First-Class Fond (224), Sitzkomfort-Paket Fond (P43), Executive Sitz (453) oder Kühlfach (308) | | A222 814 1200 | 103,33 89,08 |
| Staubbox, schwarz Optimale Funktion mit der Kofferraumwanne flach, A222 814 0041 | 5 | A000 814 0041 | 77,01 66,39 |
| Einkaufsbox, klappbar, anthrazit | | A203 840 0020 | 10,72 9,24 |
| Verzurrgurt, schwarz Ladegutsicherung schützt vor Beschädigung und Verrutschen; variabel einstellbarer Gurt mit Spannverschluss | | A000 890 0294 | 37,93 32,70 |
| Gepäcknetz, Kofferraumboden, schwarz Nicht mit Kühlfach im Fond (308) | 6 | A222 868 0074 | 54,59 47,06 |
| Ladegerät mit Ladeerhaltungsfunktion, 5A, für Bleisäure- und Lithiumbatterien | 7 | A000 982 3021 | 104,31 89,92 |
| Wallbox Zur fachgerechten Installation der Wallbox wenden Sie sich bitte an Ihren Mercedes-Benz Partner. | 8 | A000 906 7408 | 870,00 750,00 |



Weitere technische Daten.

| Typ | Leergewicht/ Zuladung ⁴ / Zulässiges Gesamtgewicht (kg) | Gepäckraum- volumen ⁵ (l) | Anhängelast ungebremst/ gebremst (kg) | Tankinhalt/ davon Reserve (l) |
|--|--|---|--|----------------------------------|
| Limousine kurzer Radstand Diesel | | | | |
| S 350 d | 2.000/700/2.700 | 510 | 750/2.100 | 70/8 |
| S 350 d 4MATIC | 2.060/685/2.745 | 510 | 750/2.100 | 70/8 |
| S 400 d | 2.040/665/2.705 | 510 | 750/2.100 | 70/8 |
| S 400 d 4MATIC | 2.095/665/2.760 | 510 | 750/2.100 | 70/8 |

| Typ | Leergewicht/ Zuladung ⁴ / Zulässiges Gesamtgewicht (kg) | Gepäckraum- volumen ⁵ (l) | Anhängelast ungebremst/ gebremst (kg) | Tankinhalt/ davon Reserve (l) |
|--|--|---|--|----------------------------------|
| Limousine kurzer Radstand Benziner | | | | |
| S 450 | 1.995/670/2.665 | 510 | 750/2.100 | 70/8 |
| S 450 4MATIC | 2.060/670/2.730 | 510 | 750/2.100 | 70/8 |
| S 500 | 2.010/665/2.675 | 510 | 750/2.100 | 70/8 |
| S 560 | 2.060/695/2.755 | 530 | 750/2.100 | 80/8 |
| S 560 4MATIC | 2.105/660/2.765 | 530 | 750/2.100 | 80/8 |

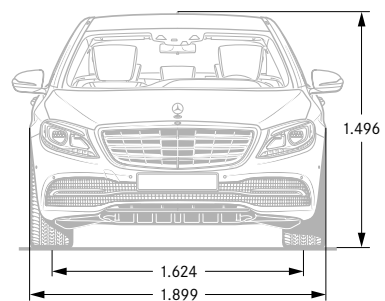
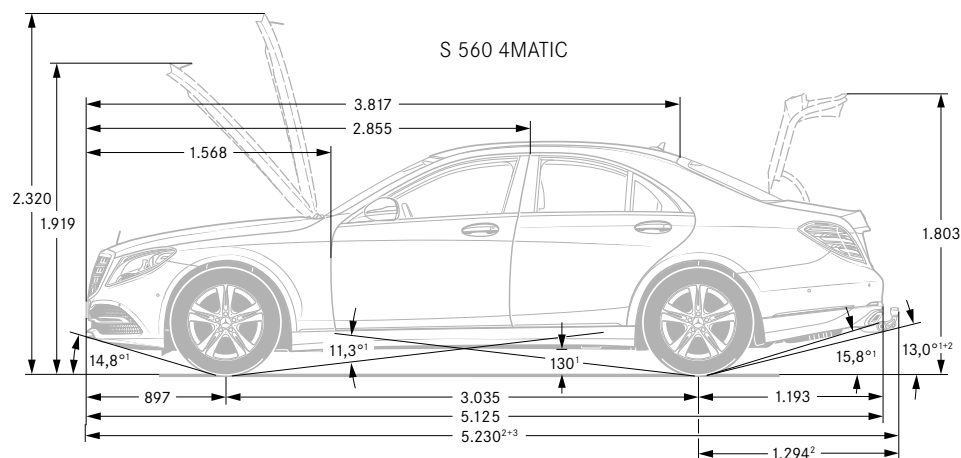

¹ Bei zulässigem Gesamtgewicht ² Mit Anhängerkupplung inkl. Schutzkappe (SA) ³ inkl. Kennzeichen-Adapter (4 mm)

⁴ Masse des Kraftfahrzeugs in fahrbereitem Zustand mit dem zu mindestens 90 % seines Fassungsvermögens gefüllten Kraftstofftank, zuzüglich der Masse des Fahrers (per Gesetz pauschal mit 75 kg veranschlagt), des Kraftstoffs und der Flüssigkeiten, ausgestattet mit der Standardausrüstung gemäß den Herstellerangaben sowie, sofern vorhanden, der Masse des Aufbaus, des Führerhauses, der Anhängervorrichtung und des Ersatzrads/der Ersatzräder sowie des Werkzeugs. Sonderausstattungen, Zusatzausrüstungen und Zubehör können einen Einfluss auf Gewicht, verbleibende Nutzlast, Rollwiderstand, Aerodynamik usw. haben und damit auch die Verbrauchs- und CO₂-Werte beeinflussen.

⁵ In Anlehnung an Richtlinie ISO 3832:2002-06. Gepäckraumvolumen kann je nach Sonderausstattung abweichen

Weitere technische Daten.

| Typ | Leergewicht/ Zuladung ⁴ / Zulässiges Gesamtgewicht (kg) | Gepäckraum- volumen ⁵ (l) | Anhängelast ungebremst/ gebremst (kg) | Tankinhalt/ davon Reserve (l) |
|--|--|---|--|----------------------------------|
| Limousine langer Radstand Diesel | | | | |
| S 350 d | 2.020/700/2.720 | 510 | 750/2.100 | 70/8 |
| S 350 d 4MATIC | 2.075/705/2.780 | 510 | 750/2.100 | 70/8 |
| S 400 d | 2.055/685/2.740 | 510 | 750/2.100 | 70/8 |
| S 400 d 4MATIC | 2.105/695/2.800 | 510 | 750/2.100 | 70/8 |

| Typ | Leergewicht/ Zuladung ⁴ / Zulässiges Gesamtgewicht (kg) | Gepäckraum- volumen ⁵ (l) | Anhängelast ungebremst/ gebremst (kg) | Tankinhalt/ davon Reserve (l) |
|--|--|---|--|----------------------------------|
| Limousine langer Radstand Benziner | | | | |
| S 450 | 2.015/685/2.700 | 530 | 750/2.100 | 70/8 |
| S 450 4MATIC | 2.075/685/2.760 | 510 | 750/2.100 | 70/8 |
| S 500 | 2.030/665/2.695 | 510 | 750/2.100 | 70/8 |
| S 560 | 2.075/715/2.790 | 530 | 750/2.100 | 80/8 |
| S 560 4MATIC | 2.125/680/2.805 | 530 | 750/2.100 | 80/8 |
| S 600 | 2.235/555/2.790 | 500 | - | 80/8 |
| S 560 e | 2.255/600/2.825 | 395 | - | 63/8 |
| Mercedes-AMG S 63 4MATIC+ | 2.070/675/2.745 | 510 | - | 70/10 |

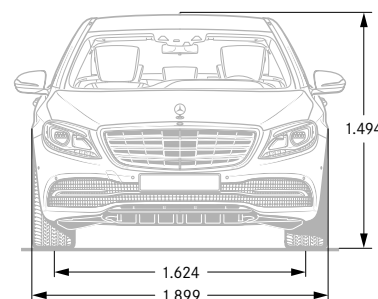
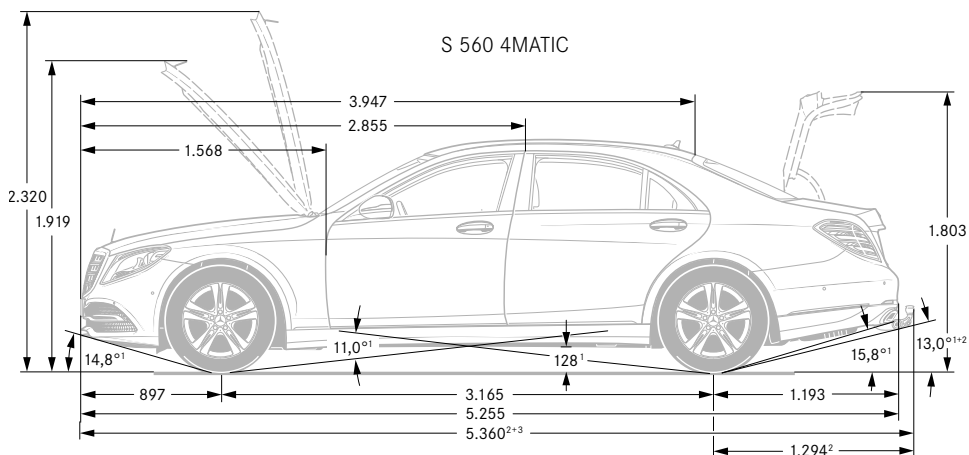

¹ Bei zulässigem Gesamtgewicht ² Mit Anhängerkupplung inkl. Schutzkappe (SA) ³ inkl. Kennzeichen-Adapter (4 mm)

⁴ Masse des Kraftfahrzeugs in fahrbereitem Zustand mit dem zu mindestens 90 % seines Fassungsvermögens gefüllten Kraftstofftank, zuzüglich der Masse des Fahrers (per Gesetz pauschal mit 75 kg veranschlagt), des Kraftstoffs und der Flüssigkeiten, ausgestattet mit der Standardausrüstung gemäß den Herstellerangaben sowie, sofern vorhanden, der Masse des Aufbaus, des Führerhauses, der Anhängervorrichtung und des Ersatzrads/der Ersatzräder sowie des Werkzeugs. Sonderausstattungen, Zusatzausrüstungen und Zubehör können einen Einfluss auf Gewicht, verbleibende Nutzlast, Rollwiderstand, Aerodynamik usw. haben und damit auch die Verbrauchs- und CO₂-Werte beeinflussen.

⁵ In Anlehnung an Richtlinie ISO 3832:2002-06. Gepäckraumvolumen kann je nach Sonderausstattung abweichen

Weitere technische Daten.

| Typ | Leergewicht/ Zuladung ⁴ / Zulässiges Gesamtgewicht (kg) | Gepäckraum- volumen ⁵ (l) | Anhängelast ungebremst/ gebremst (kg) | Tankinhalt/ davon Reserve (l) |
|--------------------------------------|--|---|--|----------------------------------|
| Limousine Benziner | | | | |
| Mercedes-Maybach S 560 | 2.250/565/2.815 | 500 | - | 80/8 |
| Mercedes-Maybach S 560 4MATIC | 2.295/520/2.815 | 500 | - | 80/8 |
| Mercedes-Maybach S 650 | 2.360/460/2.820 | 500 | - | 80/8 |

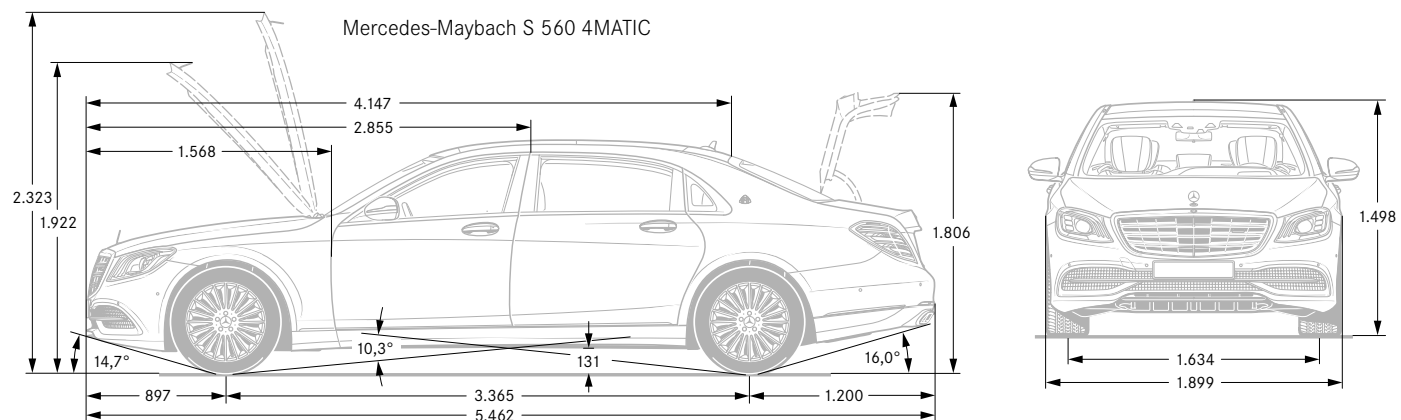

¹ Bei zulässigem Gesamtgewicht ² Mit Anhängerkupplung inkl. Schutzkappe (SA) ³ inkl. Kennzeichen-Adapter (4 mm)

⁴ Masse des Kraftfahrzeugs in fahrbereitem Zustand mit dem zu mindestens 90 % seines Fassungsvermögens gefüllten Kraftstofftank, zuzüglich der Masse des Fahrers (per Gesetz pauschal mit 75 kg veranschlagt), des Kraftstoffs und der Flüssigkeiten, ausgestattet mit der Standardausrüstung gemäß den Herstellerangaben sowie, sofern vorhanden, der Masse des Aufbaus, des Führerhauses, der Anhängervorrichtung und des Ersatzrads/der Ersatzräder sowie des Werkzeugs. Sonderausstattungen, Zusatzausrüstungen und Zubehör können einen Einfluss auf Gewicht, verbleibende Nutzlast, Rollwiderstand, Aerodynamik usw. haben und damit auch die Verbrauchs- und CO₂-Werte beeinflussen.

⁵ In Anlehnung an Richtlinie ISO 3832:2002-06. Gepäckraumvolumen kann je nach Sonderausstattung abweichen

Service.

Mercedes-Benz KomplettService-Paket

Ihr Mercedes-Benz Service sorgt dafür, dass vom ersten Kilometer an die Sicherheit, Zuverlässigkeit und der Wert Ihres Mercedes bestmöglich bewahrt werden. So genießen Sie mit unserem KomplettService-Paket vielfältige Leistungen - und sind damit jederzeit einfach entspannt unterwegs. Das KomplettService-Paket umfasst bis zu fünf Jahre lang sämtliche Service-Arbeiten.¹

z. B. für 36 Monate und 45.000 km nur:

¹ Gemäß den jeweiligen Bedingungen des KomplettService-Pakets.

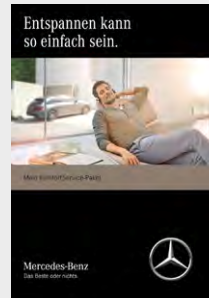

Mercedes-Benz Garantie-Paket

Verlängern Sie ganz einfach Ihren Schutz vor unvorhersehbaren Reparaturen. Das Mercedes-Benz Garantie-Paket gibt Ihnen nach Ablauf der Neufahrzeug-Garantie finanzielle Sicherheit. Sie können es günstig bereits beim Neufahrzeugkauf oder erst zu einem späteren Zeitpunkt abschließen und bis ins 12. Laufjahr Ihres Fahrzeugs immer wieder verlängern. Sie sichern sich damit umfangreiche Garantie- und Reparaturleistungen² von Ihrem Mercedes-Benz Service.

² Gemäß den jeweiligen Bedingungen des Garantie-Pakets.



Garantie-Paket 12 Monate

Garantie-Paket 24 Monate

Garantie-Paket 36 Monate

| | kurzer Radstand | | | | | | | langer Radstand | | | | | | | Maybach | | | | | | | | | | | |
|--------------------------------|-----------------|----------------|---------|----------------|-------|--------------|-------|-----------------|--------------|---------|----------------|---------|----------------|-------|--------------|-------|-------|--------------|-------|---------|---------------------------|------------------------|-------------------------------|------------------------|---|---|
| | S 350 d | S 350 d 4MATIC | S 400 d | S 400 d 4MATIC | S 450 | S 450 4MATIC | S 500 | S 560 | S 560 4MATIC | S 350 d | S 350 d 4MATIC | S 400 d | S 400 d 4MATIC | S 450 | S 450 4MATIC | S 500 | S 560 | S 560 4MATIC | S 600 | S 560 e | Mercedes-AMG S 63 4MATIC+ | Mercedes-Maybach S 560 | Mercedes-Maybach S 560 4MATIC | Mercedes-Maybach S 650 | | |
| Preis/Monat inkl. 16% MwSt. | 89,68 | ● | - | - | - | - | - | - | - | ● | - | - | - | - | - | - | - | - | - | - | - | - | - | - | - | - |
| | 94,55 | - | ● | ● | - | - | - | - | - | - | ● | ● | - | ● | - | - | - | - | - | - | - | - | - | - | - | - |
| | 100,40 | - | - | - | ● | - | - | - | - | - | - | ● | - | - | - | - | - | - | - | - | - | - | - | - | - | - |
| | 105,28 | - | - | - | - | - | - | - | ● | - | - | - | - | - | - | - | - | ● | - | - | - | - | - | - | - | - |
| | 111,13 | - | - | - | - | - | - | - | - | - | - | - | - | - | - | - | - | - | ● | - | - | - | - | - | - | - |
| | 116,00 | - | - | - | - | - | - | - | - | - | - | - | - | - | - | - | - | - | ● | ● | - | - | - | - | - | - |
| auf Anfrage | - | - | - | - | - | - | - | - | - | - | - | - | - | - | - | - | - | - | - | - | - | ● | ● | ● | ● | ● |
| Kaufpreis inkl. 16% MwSt. | | | | | | | | | | | | | | | | | | | | | | | | | | |
| Garantie-Paket 12 Monate | 476,67 | ● | ● | ● | ● | ● | ● | ● | ● | ● | ● | ● | ● | ● | ● | ● | ● | ● | ● | ● | ● | - | - | - | - | - |
| | 739,87 | - | - | - | - | - | - | - | - | - | - | - | - | - | - | - | - | - | - | - | - | ● | ● | ● | ● | ● |
| Garantie-Paket 24 Monate | 1.057,65 | ● | ● | ● | ● | ● | ● | ● | ● | ● | ● | ● | ● | ● | ● | ● | ● | ● | ● | ● | ● | - | - | - | - | - |
| | 1.665,92 | - | - | - | - | - | - | - | - | - | - | - | - | - | - | - | - | - | - | - | - | ● | ● | ● | ● | ● |
| Garantie-Paket 36 Monate | 1.749,75 | ● | ● | ● | ● | ● | ● | ● | ● | ● | ● | ● | ● | ● | ● | ● | ● | ● | ● | ● | ● | - | - | - | - | - |
| | 2.952,64 | - | - | - | - | - | - | - | - | - | - | - | - | - | - | - | - | - | - | - | - | ● | ● | ● | ● | ● |

Finanzdienstleistungen und Versicherungen.

Mercedes-Benz Bank

Profitieren Sie von der Mercedes-Benz Qualität, Zuverlässigkeit und Sicherheit auch in Ihren finanziellen Angelegenheiten. Mit unseren Finanzierungs- und Leasingprodukten haben Sie flexible Möglichkeiten, sich Ihren Wunsch eines neuen Mercedes zu erfüllen. Und unsere Versicherungen bieten zuverlässigen Schutz für Ihr Auto und Ihr Budget. Darüber hinaus runden Produkte zum Anlegen das Angebot ab.

Erfahren Sie mehr unter www.mercedes-benz-bank.de



Mobilität aus einer Hand

Wählen Sie die individuelle Kombination, die zu Ihrem Leben passt.

Mit Business-Leasing plus für Firmenkunden und Privat-Leasing plus für Privatkunden erhalten Sie Leasing und Versicherung in einer festen monatlichen Rate.

Bei der Plus3-Finanzierung entscheiden Sie am Vertragsende, ob Sie Ihr Fahrzeug behalten, verkaufen oder zum vertraglich garantierten Restwert* zurückgeben möchten. Und für Ihren flexiblen Mobilitätsbedarf ermöglicht Ihnen Mercedes-Benz Rent den Mercedes Ihrer Wahl zur Miete.

*Diese Option beruht auf einer Zusatzvereinbarung zwischen Ihnen und Ihrem Händler.



Mercedes Credit Card

Die neue Mercedes Credit Card* ist auf höchste Ansprüche zugeschnitten. Mit der Mercedes Credit Card bezahlen Sie weltweit komfortabel und profitieren von Reise- und Versicherungsleistungen, automobilen Leistungen, einem attraktiven Bonusprogramm und finanziellen Freiheiten. Und Sie können ganz individuell auch optionale Versicherungen wie ein Reise- oder Shopping-Paket auswählen.

Informieren Sie sich und beantragen Sie die neue Mercedes Credit Card unter: <https://www.mercedes-creditcard.de/>

*Kartenherausgebendes Institut und Vertragspartner ist die Landesbank Baden-Württemberg/BW-Bank.



Mercedes-Benz Autoversicherung

Ein Mercedes sollte auch wie ein Mercedes versichert sein. Aus diesem Grund sichert die Mercedes-Benz Autoversicherung* Ihren Wagen nicht nur umfassend ab.

Im Schadenfall wird Ihr Mercedes außerdem stets nach Herstellervorgaben in einer Mercedes-Benz Werkstatt repariert.

*Versicherer: HDI Versicherung AG, vermittelt durch die Mercedes-Benz Bank AG. Es gelten die allgemeinen Versicherungsbedingungen.



Kaufpreisschutz

Erweitern Sie die Leistungen Ihrer Vollkaskoversicherung. Der Kaufpreisschutz* schließt bei Totalschaden, Diebstahl oder Zerstörung bis zu 48 Monate lang die Lücke zwischen Kaufpreis und Wiederbeschaffungswert. So steht Ihnen für den Kauf eines neuen Fahrzeugs der ursprüngliche Kaufpreis erneut zur Verfügung.

*Versicherer: Zurich Insurance plc NDL für Deutschland, vermittelt durch die Mercedes-Benz Bank AG. Es gelten die allgemeinen Versicherungsbedingungen.

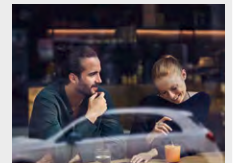

Fahrzeugabholung.

Mehr Informationen zur Fahrzeugabholung im Kundencenter finden Sie in unserer praktischen Web-App.



Bequem den QR-Code scannen oder www.mbkundencenter.com besuchen.

Besuchen Sie die Erfinder des Automobils und erleben Sie Ihre ganz persönlichen Sternstunden in einem der Mercedes-Benz Kundencenter. Erfahren Sie hautnah, wie wir mit modernster Technik Fahrzeuge nach den individuellen Wünschen unserer Kunden entstehen lassen, und nehmen Sie an einer Werkbesichtigung durch unsere Automobilfertigung teil!

Mercedes-Benz Kundencenter Bremen

Erleben Sie das Werk in Bremen als Kompetenzzentrum der C-Klasse: Limousine, T-Modell, Coupé, Cabriolet und GLC oder als Sportwagenschmiede für SL, SLC, E-Klasse Coupé und E-Klasse Cabriolet. Lernen Sie unseren Geländewagen-Parcours „The Rock“ kennen und stellen Sie den GLC auf die Probe. Das Kundencenter freut sich darauf, seinen Gästen einen unvergesslichen Tag zu bereiten.

Die Abholung Ihrer neuen S-Klasse Limousine ist im Mercedes-Benz Kundencenter Bremen gegen einen Aufpreis von 382,80 € (inklusive Mehrwertsteuer) möglich.

Im Holter Feld
28309 Bremen
Telefon: +49 421 419-5350
E-Mail:
kundencenter.bremen@daimler.com



Mercedes-Benz Kundencenter Rastatt

Gehen Sie mit auf Entdeckungstour und werden Sie Zeuge, wie die A- und B-Klasse sowie der GLA im Mercedes-Benz Werk Rastatt, dem Kompetenzzentrum der Kompaktfahrzeuge, entstehen. Auf dem neuen Erlebnis-Parcours „A-Rock“ wird das Fahren zum Abenteuer. Offroad Begeisterte können sich hier von der Qualität des im Werk Rastatt produzierten GLA selbst überzeugen. Erleben Sie bei uns einen Tag wie keinen anderen! Wir freuen uns auf Sie.

Die Abholung Ihrer neuen S-Klasse Limousine ist im Mercedes-Benz Kundencenter Rastatt gegen einen Aufpreis von 324,80 € (inklusive Mehrwertsteuer) möglich.

Gottlieb-Daimler-Straße
76437 Rastatt
Telefon: +49 7222 9123388
E-Mail:
kundencenter.rastatt@daimler.com



Mercedes-Benz Kundencenter Sindelfingen

Das Mercedes-Benz Werk Sindelfingen ist Kompetenzzentrum für Fahrzeuge der Ober- und Luxusklasse. Hier entstehen S- und E-Klasse sowie CLS und Mercedes-AMG GT. Im Kundencenter in Sindelfingen trifft Tradition auf Moderne. Seit 1953 können Kunden auf Wunsch ihren neuen Mercedes direkt im Werk in Empfang nehmen. Die neu gestalteten Räumlichkeiten des Kundencenters bieten Ihnen mehr Anlass denn je für einen Besuch. Überzeugen Sie sich selbst!

Die Abholung Ihrer neuen S-Klasse Limousine ist im Mercedes-Benz Kundencenter Sindelfingen für Sie kostenlos.

Käsbrünnelestraße
71063 Sindelfingen
Telefon: +49 7031 90-70403
E-Mail:
kundencenter.sindelfingen@daimler.com



AMG Kundencenter in Affalterbach

Eine Begegnung der unvergesslichen Art erwartet Sie in Affalterbach: Das Headquarter von Mercedes-AMG ist der ideale Ort, um Ihren neuen Traumwagen entgegenzunehmen. In der Heimat der Driving Performance spüren Sie den AMG-Spirit hautnah. Bei einer Werksführung lernen Sie die berühmte Motorenmanufaktur kennen und erleben die Philosophie „One Man - One Engine“ in Aktion. Nach einer Stärkung in der AMG Private Lounge ist es soweit: Ihr Mercedes-AMG erwartet Sie. Genießen Sie den Augenblick! Sobald Sie bereit sind, macht Sie Ihr AMG-Experte mit der Technik vertraut. Und dann starten Sie mit einem vollgetankten Fahrzeug und einer kleinen Überraschung zu Ihrer ersten Fahrt.

Die Abholung Ihres neuen AMG-Fahrzeugs ist im Kundencenter Affalterbach gegen einen Aufpreis von 870,00 € (inklusive Mehrwertsteuer) möglich.

Mercedes-AMG GmbH
Daimlerstraße 1
71563 Affalterbach
Telefon: +49 7144 -302 0
E-Mail:
fahrzeugabholung-amg@daimler.com



Fragen Sie Ihren Mercedes-Benz Vertragspartner zu näheren Details.

Mercedes me connect.

Voraussetzung:

Für die Nutzung der nachfolgend aufgeführten Dienste ist eine Registrierung im Mercedes me Portal sowie die Zustimmung zu den Nutzungsbedingungen für die Mercedes me connect Dienste notwendig. Zusätzlich muss das jeweilige Fahrzeug mit dem Benutzerkonto verknüpft sein. Nach Ablauf der initialen Laufzeit können die Dienste kostenpflichtig verlängert werden. Die erstmalige Aktivierung der Dienste ist innerhalb von 1 Jahr ab Erstzulassung oder Inbetriebnahme durch den Kunden möglich, je nachdem was zuerst erfolgt.

| | Vertragsrechtliche Einschränkungen | COMAND Online (531) |
|--|--|---------------------|
| Basisdienste Wartungsmanagement, Unfallmanagement, Pannenmanagement, Telediagnose, Fahrzeugdiagnose. | Unbegrenzte Laufzeit | S |
| Vorrüstung für Fahrzeug Setup (08U) Volle Kontrolle, immer und überall: Mit der Fahrzeug Setup App auf Ihrem Smartphone können Sie auch aus der Ferne Einstellungen ändern und Informationen abrufen. So bringen Sie zum Beispiel den Innenraum auf die richtige Temperatur, senden Adressen an Ihr Navigationssystem oder verriegeln die Türen. | 3 Jahre ab Aktivierung kostenfrei nutzbar | S |
| Vorrüstung für Fahrzeug Monitoring (09U) Immer an Ihrer Seite: Das Fahrzeug Monitoring verbindet Sie mit dem Auto und sichert Ihnen einen permanenten Informationsvorsprung. So wissen Sie jederzeit, wo sich Ihr Fahrzeug befindet und können sogar bestimmen, in welchem Gebiet es sich aufhalten darf. Auch über ungewollte Bewegungen werden Sie sofort informiert. Damit das Fahrzeug seinen Standort senden und das Monitoring wie beschrieben funktionieren kann, wird eine aktive Datenverbindung benötigt. | 3 Jahre ab Aktivierung kostenfrei nutzbar | S |
| Vorrüstung für Navigationsdienste (01U) Wo auch immer Sie hinfahren, Sie sind immer bestens informiert. Ihr Fahrzeug beantwortet Ihnen Fragen zu Ihrer Reise und Sie erfahren aktuelle Tankstellenpreise am Reiseziel, die Anzahl verfügbarer Parkplätze oder das aktuelle Wetter. Damit gelingt Ihnen die Reiseplanung noch leichter. | 3 Jahre ab Aktivierung kostenfrei nutzbar | S |
| Vorrüstung für Live Traffic Information (367) Stressfrei auf dem besten Weg ans Ziel – ob in der Rushhour oder auf Reisen. Mit Live Traffic Information empfängt Ihr Navigationssystem Verkehrsdaten in Echtzeit und optimiert die dynamische Routenführung. Dank präziser und aktueller Informationen über Staus, Stop-and-Go-Verkehr und mehr werden Sie bei der Reduzierung von Fahrtzeiten unterstützt. | 3 Jahre ab Aktivierung kostenfrei nutzbar | S |
| Vorrüstung für digitalen Fahrzeugschlüssel für Smartphone (896) inklusive Türgriffe mit Chromeinleger. Gehen Sie den nächsten Schritt in die Zukunft und schicken Sie Ihren konventionellen Autoschlüssel in den Ruhestand: Mit der Vorrüstung verfügen Sie über die technische Grundlage, um das Smartphone als digitalen Fahrzeugschlüssel zu nutzen. Per Smartphone öffnen und schließen Sie Ihr Auto und können sogar den Motor starten. | 3 Jahre ab Aktivierung kostenfrei nutzbar | ● |

Mercedes me connect.

Voraussetzung:

Für die Nutzung der nachfolgend aufgeführten Dienste ist eine Registrierung im Mercedes me Portal sowie die Zustimmung zu den Nutzungsbedingungen für die Mercedes me connect Dienste notwendig. Zusätzlich muss das jeweilige Fahrzeug mit dem Benutzerkonto verknüpft sein. Nach Ablauf der initialen Laufzeit können die Dienste kostenpflichtig verlängert werden. Die erstmalige Aktivierung der Dienste ist innerhalb von 1 Jahr ab Erstzulassung oder Inbetriebnahme durch den Kunden möglich, je nachdem was zuerst erfolgt.

| | Vertragsrechtliche Einschränkungen | COMAND Online (531) |
|---|---|---|
| Vorrüstung für In-Car Office (02U) Nutzen Sie Ihre Zeit im Auto so sinnvoll und effektiv wie möglich. Dieser Dienst bringt eine Vielzahl der Microsoft Office 365-Funktionalitäten und direkten Zugriff auf benötigte Daten in Ihr Fahrzeug – sogar ohne eine zusätzliche App. Alle Bürofunktionen werden ablenkungsarm über die vertrauten Bedien- und Anzeigeelemente des Fahrzeugs gesteuert. Für die Nutzung aller Umfänge der Bürofunktionen im Auto benötigen Sie einen Microsoft Office 365-Account. | 1-3 Jahre ab Einkauf im Mercedes me connect store nutzbar | ● Nur im Mercedes me connect Store erwerbbar |
| Mercedes-Benz Notrufsystem (351) Das Mercedes-Benz Notrufsystem kann im Notfall für den entscheidenden Zeitvorteil sorgen. Über ein Kommunikationsmodul mit eigener SIM-Karte wird bei einem Unfall automatisch ein Notruf ausgelöst, der die Zeit bis zum Eintreffen von Rettungskräften verkürzen kann. Der Notruf kann auch manuell ausgelöst werden, um schnelle Hilfe zu organisieren. | Unbegrenzte Laufzeit | Keine Nutzungsvoraussetzungen |
| Kommunikationsmodul LTE (362) für die Nutzung von Mercedes me connect Diensten Das Kommunikationsmodul (LTE) bietet Ihnen ein klares Plus an Komfort und Sicherheit. Es verknüpft das Fahrzeug ständig mit dem Internet – damit Sie hilfreiche Dienste wie die Live Traffic Information von Mercedes me connect nutzen können. Zwei Mobilfunkantennen und eine LTE-fähige SIM-Karte sorgen für eine schnelle Verbindung. | Unbegrenzte Laufzeit | Keine Nutzungsvoraussetzungen |
| Vorrüstung für Remote Park-Assistent (503) Diese Vorrüstung ist die technische Grundlage, um den Remote Park-Assistenten zu nutzen. Besonders in engen Parklücken oder Garagen erleichtert der Remote Park-Assistent das Ein- und Ausparken: Sie steuern Ihr Fahrzeug per Smartphone-App, ohne selbst im Auto zu sitzen und den Platzbedarf zum Ein- und Aussteigen berücksichtigen zu müssen. | 1 Jahr ab Aktivierung kostenfrei nutzbar | ● Nur mit PBH |

Ihr Weg, um diese Dienste nutzen zu können:

Rufen Sie die Seite Mercedes me connect (<https://me.mercedes-benz.com>) auf und klicken Sie dann auf „Registrieren“. Geben Sie jetzt die geforderten Daten ein und klicken Sie anschließend auf „Registrieren“. Im Anschluss erhalten Sie eine E-Mail. Klicken Sie in dieser auf den Link „Registrierung abschließen“ und legen Sie Ihr individuelles Passwort fest. Klicken Sie nun auf „Nutzungsbedingungen akzeptieren“. Lesen Sie die Nutzungsbedingungen durch und akzeptieren Sie diese. Ihr Fahrzeug können Sie nun mit Ihrem Profil bei Ihrem Mercedes-Benz Partner verknüpfen lassen. Hierfür ist Ihre E-Mail-Adresse, der Fahrzeugschein und der Ausweis notwendig. Richten Sie sich anschließend auf Ihrem Smartphone/Tablet die Seite <http://connect.mercedes.me> ein oder laden Sie die Mercedes App me auf Ihr Smartphone, um die Dienste bequem von überall zu nutzen.



Mercedes-Benz ist einer der Gründungspartner der Stiftung „Laureus Sport for Good Foundation“.

Seit der Stiftungsgründung im Jahr 2000 unterstützt und fördert Mercedes-Benz die Ziele und Werte dieses weltweiten, gemeinnützigen Programms: mit sozialen Sportprojekten das Leben von benachteiligten oder kranken Kindern und Jugendlichen zu verbessern. Laureus wurde zu einem grundlegenden Bestandteil der gesellschaftlichen Verantwortung von Mercedes-Benz. Jeder neue Mercedes ist daher ein Botschafter dieser Werte. Mit dem Kauf eines Mercedes unterstützen Sie die Stiftung „Laureus Sport for Good Foundation“.

Speicherung technischer Daten im Fahrzeug: Elektronische Fahrzeugkomponenten (z.B. Airbag-Steuergerät, Motorsteuergerät, etc.) enthalten Datenspeicher für technische Fahrzeugdaten, wie z. B. Meldungen im Falle von Funktionsstörungen, Geschwindigkeit des Fahrzeuges, Bremsstärke oder Funktionsweise von Rückhalte- und Fahrerassistenz-Systemen im Falle eines Unfallereignisses (Audio- und Videodaten werden nicht gespeichert). Die Daten werden flüchtig, punktuell als Momentaufnahme z. B. im Falle einer Störungsmeldung, über einen sehr kurzen Aufzeichnungszeitraum (maximal wenige Sekunden) z. B. im Falle eines Unfalls oder in zusammengefasster Form z.B. zur Bewertung der Bauteilbeanspruchung gespeichert. Die gespeicherten Daten können über Schnittstellen im Fahrzeug ausgelesen, von geschulten Technikern zur Diagnose und Behebung etwaiger Funktionsstörungen oder vom Hersteller zur Analyse und zur weiteren Verbesserung von Fahrzeugfunktionen verarbeitet und genutzt werden. Auf Wunsch des Kunden können Daten auch als Basis für weitere optionale Dienstleistungen dienen. Eine Übertragung der Daten aus dem Fahrzeug heraus an den Hersteller bzw. Dritte erfolgt grundsätzlich nur aufgrund gesetzlicher Erlaubnis (z.B. Fahrzeugnotruf e-Call), oder aufgrund vertraglichen Einverständnisses mit dem Kunden unter Berücksichtigung des Datenschutzes. Weitere Informationen zu gespeicherten Daten im Fahrzeug befinden sich in der Betriebsanleitung des Fahrzeugs. Diese finden Sie gedruckt und interaktiv im Fahrzeug oder online unter www.mercedes-benz.de/betriebsanleitung.

Nach Redaktionsschluss können sich am Produkt Änderungen ergeben haben.

Mercedes-Benz AG, Mercedes-Benz Cars Vertrieb Deutschland, Mühlenstraße 30, 10243 Berlin, MBD/VPP

www.mercedes-benz.de