

# Haarle in oorlogstijd

gezien door de ogen van een puber



Jan Rodijk

# Haarle in oorlogstijd

GEZIEN DOOR DE OGEN VAN EEN PUBER.

Verteller: Jan Rodijk



Jan Rodijk als puber

## Colofon

Een uitgave van Stichting Marke Haarle

Vertelsels: Jan Rodijk

Redactie Stichting Marke Haarle:

Hennie Bouwhuis

Jan Fikken



Stichting Marke Haarle

Secr: Stationsweg 13a

7448 RP Haarle

Ingeschreven bij de K.v.K. te Enschede 41029224

e-mail : [info@stichtingmarkehaarle.nl](mailto:info@stichtingmarkehaarle.nl)

website: [www.stichtingmarkehaarle.nl](http://www.stichtingmarkehaarle.nl)

Druk: Withaar Media Haarle; 1<sup>e</sup> druk november 2013

2<sup>e</sup> druk december 2013

3<sup>e</sup> druk december 2013

Omslag: Withaar Media Haarle

Mede mogelijk gemaakt door:



Nationaal Park  
De Sallandse Heuvelrug

ISBN: 978-90-9027935-0

Niets uit deze uitgave mag worden veeelvoudigd, en/of openbaar gemaakt door middel van druk, fotokopie, microfilm of op welke wijze dan ook zonder schriftelijke toestemming van de uitgever.

Hoewel dit boekwerkje met zorg is samengesteld, aanvaardt de uitgever geen aansprakelijkheid voor schade ontstaan door eventuele fouten of onvolkomenheden in dit boek.

De foto's zijn door ons zorgvuldig behandeld. Indien wij niet hebben voldaan aan het auteursrecht van fotograaf of het portretrecht, dan kan belanghebbende zich wenden tot het bestuur van Stichting Marke Haarle.

## Inleiding

Veel mensen uit Haarle weten dat in gesprekken met Jan Rodijk regelmatig het thema Tweede Wereldoorlog aan de orde komt; het bewijs dat hij veel bijzondere herinneringen heeft aan die donkere periode in onze vaderlandse geschiedenis. Huisgenoten van Jan weten het best dat hij veel papieren heeft vol geschreven en veel materialen in mappen bewaart.

Stichting Marke Haarle heeft het initiatief genomen u deelgenoot te laten worden van de ervaringen van destijds puber Jan. In algemene zin is vaak gezegd dat de oorlogsverhalen blijvend verteld moeten worden, zodat nieuwe generaties nog meer beseffen dat periodes van vrede gekoesterd moeten worden.

Door de opgeschreven vertelsels van Jan in een boekje uit te geven, is weer een stukje oorlogsgeschiedenis van Haarle vastgelegd. Oudere inwoners van ons dorp hebben vaak al kennis gemaakt met het boek 'Haarle in de oorlogsjaren' dat Jim de Kempnaer (Huis Sprengenberg) kort na de oorlog schreef.

Jan Rodijk heeft ook meegewerkt aan de twee uitgaven van 'Opdat niet wordt vergeten' (2004 en 2007) die handelen over vliegtuigen die in de Tweede Wereldoorlog zijn neergestort in de gemeente Hellendoorn. Dat is de reden dat in dit boekje relatief weinig staat over neergestorte vliegtuigen.

Het is voor Jan Rodijk en Stichting Marke Haarle niet eenvoudig geweest een selectie te maken uit het grote aanbod vertelsels. Door die keuzes wel te maken, maken we in feite waar wat Jan zelf ook vaak zegt: "Om een lang verhaal kort te maken.....".

Wij hopen dat u dit boekwerkje weet te waarderen!

Stichting Marke Haarle,

Hennie Bouwhuis, voorzitter.

## **Inhoud**

Jan Rodijk .....	6
De crisisjaren .....	7
De mobilisatie .....	8
De uitbraak van de oorlog .....	10
Vallende bommen .....	12
Distributiebonnen en andere regelingen .....	13
Voedsel aan het begin van de oorlog .....	15
Kabelwacht.....	16
Werken in Duitsland.....	17
Onverwacht vreemd bezoek .....	17
Een bijzondere ontmoeting.....	18
Carbid.....	19
Steeds meer gevaar uit de lucht vanaf 1943 .....	21
Een nachtelijk avontuur .....	21
Een bijzondere sfeer bij de familie Rensen.....	23
Controle en schaarste .....	25
Dorsen bij de boer.....	27
Bij mijn familie in Raalte (eind 1944).....	29
Nieuwe burenen.....	31

Engelse vliegtuigen.....	33
Onderduikers.....	33
Boodschappen doen in de buurtdorpen .....	35
De V1 en V2.....	36
De slag om Arnhem .....	39
5 januari 1945 .....	40
De beruchte razzia.....	41
Er gebeurde nog meer op 14 oktober 1944 .....	45
Marinus Stevens.....	46
Stichting Gedenkteken .....	47
Zondagmorgen 8 april 1945 .....	49
Spannende uren op 9 april 1945 .....	50
De bevrijding is nabij!.....	53
De eerste ontmoeting met de bevrijders .....	55
Nog spannende ogenblikken .....	56
Kijken in het dorp .....	59
Tot slot .....	62

## Jan Rodijk

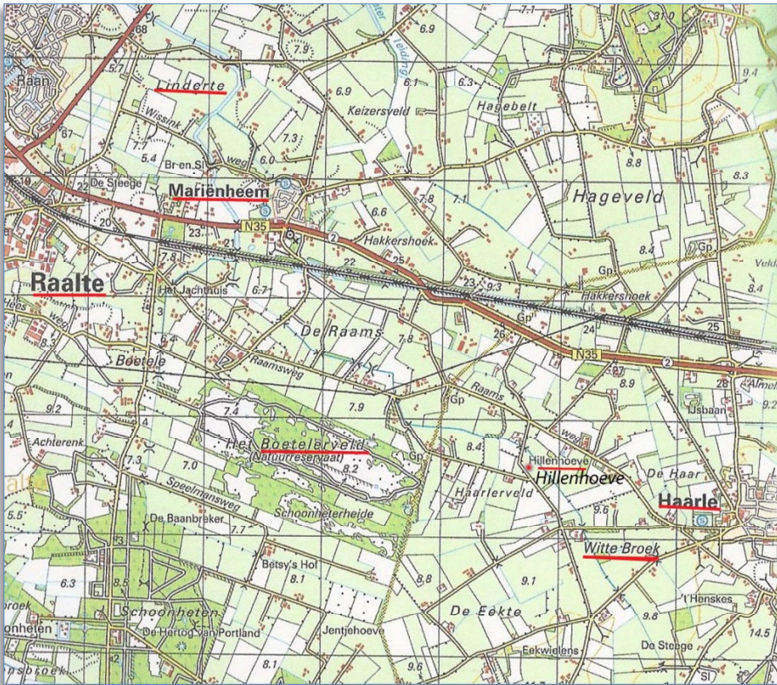

Jan Rodijk is opgegroeid aan Wittebroeksweg 2 in Haarle, een weg die ten westen van het dorp Haarle ligt. Het geboortehuis was de Hillenhoefe.

De Hillenhoefe is op de kaart links van de dorpskern van Haarle terug te vinden. Jan beschrijft in dit boekje zijn ervaringen aan de crisisjaren die aan de Tweede Wereldoorlog (1940 – 1945) vooraf gingen en de oorlogsjaren zelf.

Jan's vader heette Hermannus Johannes Rodijk. Hij werd geboren op 3 april 1891 in Haarle, overleden op 27 augustus 1974.

Zijn moeder, Maria Everdina Rosenkamp, werd geboren op 19 december 1895 in Wijhe en overleed op 17 januari 1974.

Het gezin telde tien kinderen waarvan de jongste dochter jong is overleden aan de gevolgen van kinkhoest. Jan was het vijfde kind in het gezin en is geboren op 10 juli 1930.



1 Familiefoto van het gezin Rodijk, gemaakt in 1952.

Op de foto boven v.l.n.r: Mien, Herman, Jan, Hein (overleden), Johan (overleden) en Dora. Onder v.l.n.r: Annie, vader(overleden), Marie (overleden), moeder(overleden) en Dien (overleden).

## De crisisjaren

De dertiger jaren van de vorige eeuw waren moeilijke jaren. Er heerste grote werkloosheid waardoor er veel armoede was in de vaak grote gezinnen. De leefomstandigheden waren totaal anders dan nu. Een paar voorbeelden: er was niet overal elektriciteit buiten



de bebouwde kom, geen aardgas, niet overal water uit de kraan en er waren veel zandwegen.

Als schooljongens moesten we dagelijks tweeënhalve kilometer lopen om op school of in de kerk te komen. Dat was geen pretje als het 's winters koud was en er soms een dik pak sneeuw lag.

In de zomervakantie mochten wij als kinderen naar mijn moeders ouders in Linderte, een buurtschap onder de rook van Raalte. Bij het oversteken van het Overijssels Kanaal zagen we met turf beladen schepen. Die werden met een lang touw door enkele mannen voortgetrokken. Als de omstandigheden moeilijker waren, was de hulp van een paard daarbij nodig.

De brugwachter draaide de brug open, waarna de schipper als beloning een paar centen in de toegestoken klomp wierp.



2 Omslag Kwattareep en Willem II sigarenbandje

In 1939 stond bij die brug ook regelmatig een soldaat op wacht. We maakten daar dan een praatje mee en soms kregen we een stuk chocolade: een 'Kwatta-reep'. Het afgebeelde soldaatje op de reep spaarden we voor de missie in Afrika of elders. Ook zilverpapier en sigarenbandjes werden hiervoor gespaard. Als jongen viel het me wel op dat de soldaat met zijn geweertje slecht en sober gewapend was, zeker als ik dit vergeleek met de bewapening van de Duitsers enkele jaren later.

## De mobilisatie

Oudere mensen hadden de dreiging van een aanstaande oorlog wel gevoeld, als kind ging dat gelukkig langs je heen.

Ik herinner me nog goed dat de algemene mobilisatie werd afgekondigd in augustus 1939. Op het plakbord nabij de kruising Poggenbeltweg – Stationsweg – Kerkweg stond een proclamatie.



### 3 Kruising Poggenbeltweg - Stationsweg - Kerkweg

Daarin werden de militairen, ook zij die al met groot verloop waren, opgeroepen om zo snel mogelijk naar de plaats van hun onderdeel te komen.

B.M. 11.1.

# BERICHT.

Aan het telegraafkantoor is een telegram ontvangen, waarvan hieronder een uittreksel volgt:

**ALGEMEENE MOBILISATIE.**

Eerste mobilisatiedag:

*9 Augustus 1914*

Vordering paarden en motorrijtuigen.

Men raadplege de in de gemeente aangeplakte „Openbare kennisgevingen”.

Men wordt uitgenoodigd aan bovenstaand bericht zoo spoedig en zooveel mogelijk **RUCHTBAARHEID TE GEVEN.**

's Avonds na het werk las vader stukken uit de krant die over de oorlogsdreiging gingen, voor aan moeder.

In de mobilisatietijd zagen we regelmatig Nederlandse soldaten die oefeningen hielden.

Als kind maakten die oefeningen veel indruk: de colonnes waarbij de paarden kanonnen en allerlei andere materialen voorttrokken. Die soldaten waren ingekwartierd

### 4 Mobilisatie-oproep

in onze lagere school en dat trok natuurlijk veel bekijks. Het allermooist voor ons was dat we vrij van school waren! Dat gebeurde een aantal keren in de periode voorafgaand aan de oorlog. Soms duurde dat een week, soms maar enkele dagen.

### **De uitbraak van de oorlog.**

Toen op vrijdag 10 mei 1940 de oorlog uitbrak, was ik bijna 10 jaar. 's Morgens werd ik wakker door het lawaai van overtrekkende Duitse vliegtuigen. Ook hoorden we vanaf ons huis het lawaai dat werd veroorzaakt door het opblazen van bruggen van het Overijssels Kanaal.

Omdat we thuis nog geen elektriciteit hadden, konden we geen radio als nieuwsvoorziening gebruiken. Daarbij kwam ook nog dat alleen mensen met een goede beurs over een radio beschikten. Wij hoorden het nieuws van onze toekomstige buurman Antoon Wagenmans die net de boerderij van Johan Knobben had gekocht (nu Eekwielenweg 1). Wagenmans kwam die morgen van zijn ouderlijk huis aan de Kerkweg in Haarle. Hij had thuis op de radio gehoord dat al tienduizenden Duitsers ons land waren binnen gevallen. Natuurlijk spraken we over de soldaten uit ons eigen dorp die in 1939 bij de Algemene Mobilisatie waren opgeroepen. Uit mijn buurt waren dat bijv. Bernard Raamsman en Bats Willems (Haarlerveldweg). Het nieuws over de uitbraak van de oorlog was al met al snel verspreid. Buren stonden regelmatig bij elkaar om het meest actuele nieuws met elkaar te delen.

Toen het die dag iets rustiger werd, probeerde iedereen tot de orde van de dag over te gaan. Mijn oudste zus Marie moest, zoals op andere dagen, samen met nicht Marie Rosenkamp naar de naai-school in Raalte. Omdat de oorlog was uitgebroken, moest ik van mijn vader naar Rosenkamp (Wittebroeksweg 11) om te zeggen dat de school geen doorgang kon vinden. Vader nam dat aan omdat de weg naar school te gevaarlijk zou zijn. Omdat ik nu dichtbij de Almloseweg was, kon ik het niet laten om daar even een kijkje te



5 Pastoor A.T.L. Hasselbach

nemen. Op afstand had ik van alles gehoord. Daar zag ik een motor met zijspan met daarop twee zwaar bewapende soldaten en vele andere Duitse voertuigen met allerlei automatische wapens. Mijn schrik was groot; toen ik naar huis ging, dacht ik aan alles wat ik gezien had. Na een paar dagen en nachten vol spanningen en slapeloze nachten was zondag 13 mei de derde dag van de oorlog. Pastoor Hasselbach noemde in zijn preek de Duitsers 'gewetenloze' indringers. De overheden drongen er bij de pastoor op aan dat hij zijn woorden zou terugnemen, anders wilden ze hem arresteren. De parochianen voelden aan dat je voorzichtig moest zijn met uitspraken over de bezetter. Aan het begin van de oorlog vertoonden de Duitsers zich maar weinig in ons dorp, maar 'in de berg' waren ze wel actief. Op het hoogste punt van de Sprengenberg had de familie Van Wulfften Palthe een 'wijnkelder' gebouwd.

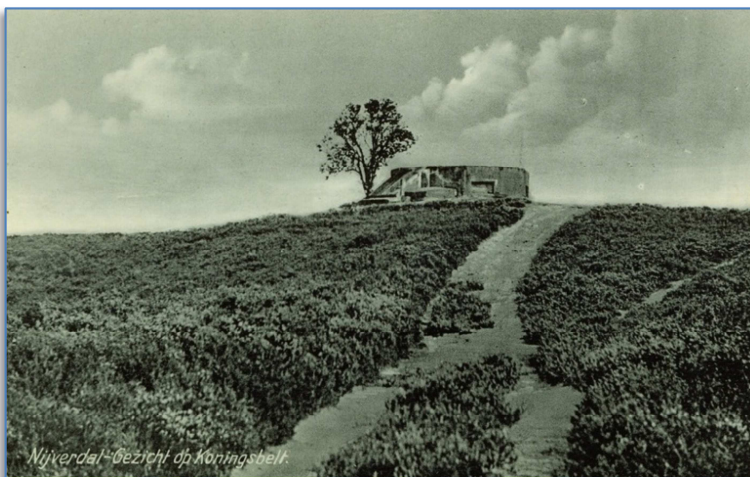

6 Wijnkelder op de Haarlerberg

Die werd tijdens jachtpartijen wel eens gebruikt voor het nuttigen van een wijntje. Duitse soldaten gebruikten die koepel in de jaren 1941/1942 voor het waarnemen en afluisteren van de Engelse vliegtuigen. Die vlogen 's nachts over om in Duitsland fabrieken plat te bombarderen.

De omgeving van de koepel was verboden terrein en afgezet met prikkeldraad. Afgezaagde dennen zorgden voor een goede camouflage. De Engelsen gooiden, als vergelding voor het afluisteren, brandplaatjes, die fosfor bevatten, naar beneden. Zo gauw de zon begon te schijnen, brak op verschillende plekken brand uit. In juli 1941 verbrandde honderd vijftig hectare bos en heide. Het dorp had die morgen veel last van de overtrekkende rook. Dit soort branden zijn ook in de omgeving van Nijverdal en Hellendoorn ontstaan.

### **Vallende bommen**

In het midden van de oorlog viel in Haarle de eerste bom. Hij viel hemelsbreed vierhonderd meter van ons huis in een weiland van de familie Besten (Heetkamp) dat aan de huidige Eekwielenweg lag. Het was een zware bom uit een Engelse bommenwerper die door een Duitse jager werd beschoten. Die avond schrok ik wakker en sprong meteen uit bed, niet wetend dat de vloer in de voorkamer bezaaid was met glas, dat door de luchtdruk uit de kozijnen was gesprongen.

Mijn ouders zaten in de daagse keuken waar het verduisteringspapier helemaal bol stond door de vele glasscherven. Vader ging naar buiten om poolshoogte te nemen. Even later kwam hij terug met het bericht dat twee koeien waren gedood, bovendien moest een koe worden afgemaakt omdat het te zware verwondingen had opgelopen. Een groot aantal mensen kwam in het weekend naar de krater kijken die twaalf meter breed was en een diepte had van drie tot vier meter.

Na verloop van tijd werden ook steeds meer bommen op de spoorlijn tussen Raalte en Nijverdal gegooid. Mijn broer Hein en ik kregen behoorlijk schrik toen bommen uit Engelse vliegtuigen niet ver van

ons in een weide neer kwamen. Dat waren ongetwijfeld bommen die de spoorlijn hadden moeten raken. Eerst dacht Hein dat de vliegtuigen zilverpapier uitwierpen, dat de Duitse radio's en radar moest storen. Omdat de Engelsen later ook op de treinen schoten, voelden gezinnen die dichtbij de spoorlijn woonden, zich daar niet veilig meer. Zij werden elders opgevangen, maar de boeren moesten voor het dagelijks werk toch wel steeds naar hun boerderij. Om voorbereid te zijn op eventuele luchtaanvallen, werden op school als voorzorg oefeningen gehouden. Op een teken van de onderwijzer moesten we dan onder de schoolbank wegduiken. Meester Gosselink liet ons eens een onschadelijk gemaakte brandbom zien. Hij bond ons op het hart daar altijd met de vingers van af te blijven, maar een vondst moesten we wel thuis of op school melden.



7 Het grote gezin van Meester Gosselink

## Distributiebonnen en andere regelingen

Gedurende de hele oorlogsperiode kon je veel goederen alleen krijgen als je bonnen had. Om daar over te kunnen beschikken, moest je naar het distributiekantoor in het gemeentehuis in Hellendoorn.

Later moest je naar 'Dennenoord' aan de Joncheerelaan tussen Hellendoorn en Nijverdal. Daar ben ik, ook voor de burens, regelmatig naar toe geweest.

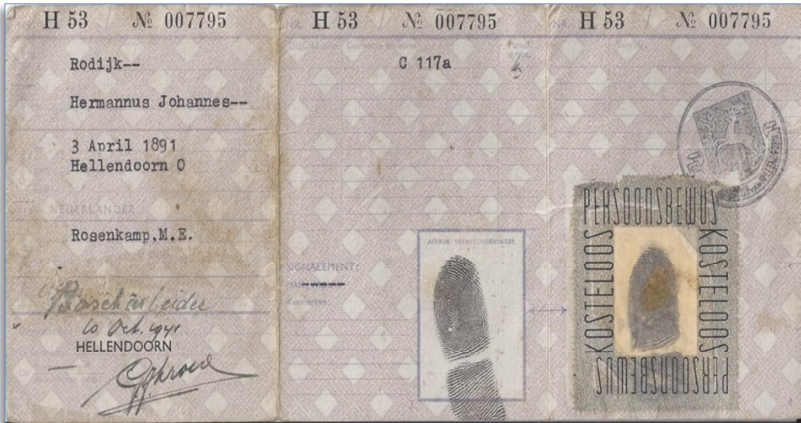

### 8 Persoonsbewijs van H.J. Rodijk, vader van Jan

Om te mogen dorsen of slachten hadden de boeren ook speciale vergunningen nodig. Alles werd streng gecontroleerd door de Crisis Controle Dienst. In het huis van de heer Smits (nu

Jonkman, Molenweg 39) was een speciaal bureau gevestigd van de Provinciale Voedselcommissie, daar kon je met allerlei vragen terecht. De heer Smits was daar het hoofd en werd bijgestaan door onder andere Gerrit Nij Bijvank, Johan Hauptmeijer en Herman Schoot Uiterkamp.

In 1941 werd het persoonsbewijs ingevoerd; dat was een uittreksel uit het bevolkingsregister. Op dat bewijs stond een pasfoto met daarop de vingerafdruk van de eigenaar. De druk van de bezetter werd steeds groter. Zo werd de avondklok ingesteld; tussen 20.00 uur en 06.00 uur mocht zich niemand op de straat of weg begeven. Jachtakten werden ingetrokken en de weinige radio's die er waren, moesten ingeleverd worden. Uiteraard werden toestellen verstopt om naar Radio Oranje te kunnen blijven luisteren.

### Voedsel aan het begin van de oorlog

In de eerste oorlogsjaren was op het platteland geen gebrek aan voedsel, maar dat veranderde heel spoedig. De boeren werden gedwongen zich meer op akkerbouw toe te leggen. De verbouwde granen en aardappelen moesten voor een deel aan de Duitsers geleverd worden. Doordat er minder oppervlak overbleef voor grasland, was er ook minder hooi voor de koeien. De boeren moesten ook koeien leveren aan de bezetters. Al het vee (varkens, koeien,

kippen) werd geregistreerd. Paarden konden op de boerderij eigenlijk niet gemist worden, maar vele werden gevorderd door de bezetter.

Loonwerker Bernard Knobben had als enige een tractor, maar de beschikbare brandstof werd steeds minder. De melk moesten de boeren aan de zuivelfabriek leveren, maar het nodige werd



9 Rijks Roggebroodkaart



achter gehouden voor eigen gebruik, bijvoorbeeld voor het karnen van boter.

Als mensen uit het westen hier vermoeid waren aangekomen, vertrokken ze gesterkt en voorzien van graan en aardappelen weer huiswaarts. Toen was nog geen sprake van een echte Hongerwinter zoals in 1944-1945. Veel boter, eieren, vlees, aardappelen en flessen melk zijn in die tijd de berg over gegaan richting Nijverdal. Dat gebeurde op een fiets met namaakbanden die gummiknuppels werden genoemd. Als een boer een huisslacting hield, kreeg hij minder vleesbonnen. Een controleur stelde vast wat er geslacht was en was ook aanwezig bij het dorsen van graan. Een bepaald percentage van het graan moest de boer afstaan aan de overheid.

In zijn algemeenheid kon je zeggen dat eigenaren van een behoorlijke boerderij over voldoende voedsel konden beschikken.

### **Kabelwacht**

Ten tijde van de oorlog moesten veel bovengrondse kabels worden bewaakt. Per post werden daar mannen van boven de achttien jaar voor op geroepen. Ik zie die oproep voor mijn vader nog zo voor me. Met een rood potlood stonden tijd en plaats onderstreept waar hij zich moest melden. Het was heus geen pretje om bij avond of nacht een paar uur in de week te moeten posten bij een kabel of spoorlijn. Als je weigerde mee te doen, volgde daarop een straf. Zo'n straf was bijvoorbeeld het graven van schuttersputjes langs de Almeloseweg. Niet in Haarle, maar elders werden wel eens kabels doorgeknipt. Joden kregen dan op voorhand vaak de schuld van de Duitsers.

Toen meer kabels ondergronds werden aangelegd, werd de wacht geleidelijk afgeschaft. Dat was ook voor de vrouw des huizes een hele opluchting, want zij zat thuis alleen met haar kroost. Ook heerste er steeds vrees dat er mensen waren die een kabel of spoorlijn opzettelijk zouden vernielen.

## **Werken in Duitsland**

Mannen tussen de zeventien en veertig jaar kregen vanaf 1943 een oproep om in Duitsland te gaan werken in bijvoorbeeld vliegtuig- en munitiefabrieken. Sommigen werden naar boerderijen in Duitsland gestuurd waar de mannen in dienst moesten. Slechts enkelen gaven gehoor aan die oproep. Anderen gingen onderduiken om aan de oproep te ontkomen. Het kostte vaak grote moeite een adres te vinden waar men zich veilig kon ophouden. Daarop volgden spoedig grote razzia's van de Sicherheitspolizei of Gestapo. Wie werd opgepakt, ging rechtstreeks naar Duitsland; joden werden naar concentratiekampen vervoerd. Verzetsbewegingen probeerden de administratie bij arbeidsbureaus weg te halen om de tocht naar Duitsland te voorkomen.

Als collectieve straf moesten mensen die in het bezit waren van een radio, deze inleveren. Zoals eerder gemeld, gold 's avonds na acht uur een uitgaansverbod voor de gehele bevolking. Voor jongelui die verkering hadden en elkaar 's avonds wilden opzoeken, was het een moeilijke tijd.

## **Onverwacht vreemd bezoek**

Ik lag in bed en zo te horen waren de vliegtuigen, na hun missie in Duitsland volbracht te hebben, weer op weg naar hun thuishaven in Engeland. Dat was in 1943 toen de Engelse overmacht in de lucht steeds groter werd.

Na een poosje hoorde ik de hond aanslaan en hoorde ook wat stemmen. Ik kroop uit bed en zag bij de voordeur twee schimmen in het maanlicht staan. Vader stond er bij en had de hond tot rust gemaand. De mannen hadden vreemde kleren aan; met veel handgebaren vroegen ze om drinken en eten. Nu ik de mannen wat beter kon zien, zag ik dat ze kleren aan hadden die bij ons van de waslijn waren gehaald. De angst stond in hun ogen. Nadat vader wat melk en brood had gegeven, vertrokken de mannen weer met wat gemompel en handgebaren. Op dat moment vlogen net een paar

vliegtuigen over die op de terugweg naar Engeland waren. De twee 'zwerfers' staken hun duimen omhoog om aan te geven dat die vliegeniers hun vrienden waren. Eenmaal terug in mijn bed moest ik lang denken aan die mannen en heb ik God gevraagd hen weer in veilige haven te brengen.

### **Een bijzondere ontmoeting**

De ochtend na het bezoek van de twee onbekende mannen moest ik van moeder brood halen bij bakker Harrie Wagenmans (nu: Spar supermarkt) in het dorp. Aansluitend moest ik brood brengen naar mijn vader die in het bos aan het werken was. Bij 'De Pas' fietste ik het bos in en kwam langs het aan de Paltheweg gelegen Rijks-Werkkamp Twilhaar dat rechts van de weg lag.



#### **10 De ingang van Rijks-Werkkamp Twilhaar aan de voet van de Nijverdalse berg**

Bij de NTF (nu Rendac) stak ik de grote weg en het spoor over. Daar kon ik de houthakkers al horen, daar moest mijn vader dus zijn! Vader nam me mee naar de schaftkeet waar ik een nette man zag waarvan ik dacht dat die de baas zou zijn. Maar vader maakte me

duidelijk dat het mijnheer Ten Cate uit Almelo was. Omdat in Almelo sabotagedaden waren verricht, hadden de Duitsers het gemunt op dominees, pastoors, dokters en andere vooraanstaande burgers. Volgens gerucht zouden veel mensen op de zwarte lijst staan. Als de ondergrondse had geknoeid aan spoorlijn of telefoon, werden vooraanstaanden van bed gelicht en gearresteerd. Mijnheer Ten Cate probeerde dit te ontvluchten en zat nu in een schaftkeet in het bos van de Klinkenbelt. Hij huilde als een kind en was niet te troosten. Heel gebrekkig kwam uit zijn mond dat hij die nacht niet had geslapen, hij durfde zich niet meer in het openbaar te laten zien. Op aandringen van mijn vader nam hij toch een boterham aan, hij dankte en zei met hese stem: "Man, ik wil alles wel met je ruilen!". Toen ik de schaftkeet verliet zei vader: "Jongen, vergeet wat je gezien hebt en mondje dicht!". Ik kreeg een schouderklopje en ging voldaan huiswaarts.

## Carbid

Het was een hele toer om in het bezit van je fiets te blijven, want de



11 Een carbidlantaarn

Duitsers begonnen steeds meer te vorderen. Vader was een soort klusjesman in de buurt en moest daar veel voor doen. Op een avond kwam hij met een carbidlantaarn thuis die het niet goed meer deed. De mensen waar de lantaarn van was, hadden binnenkort wel een goede nodig omdat er gezinsuitbreiding zou komen. Vader probeerde van twee

lantaarns één goede te maken, maar dat lukte niet. Bij het aansteken van de lantaarn vloog deze tegen het plafond, een nederlaag voor vader. Hij sprong van zijn stoel, greep zijn portemonnee en zei tegen mij: "Je hebt gezien en gehoord wat er aan de hand is. Pak je fiets en ga op zoek naar een andere carbidlantaarn. Kijk zelf maar waar je die weg haalt: uit Raalte, Hellendoorn of Nijverdal." Het deerde mij niet dat je 's avonds na acht uur niet meer de weg op mocht. Ik moest en

zou de opdracht vervullen. Waar de kleine op komst was, werd me niet verteld.

De maan was helder en daarom kon ik de zandweg binnendoor naar Raalte (Raamsweg) behoorlijk waarnemen. Omdat ik als boodschappenjongen de meeste zaken in Raalte wel kende, wist ik wel wat ze verkochten. Mijn optimisme zakte als een kaartenhuis in elkaar toen ik bot ving bij een paar afgelegde adressen. Ik had een rot gevoel en heb gebeden en aan God gevraagd mij te helpen.

Wonderbaarlijk genoeg fietste ik op de grote weg richting Mariënheem. Daar was het net of iemand mij bij de mouw pakte en



12 Smid Elders uit  
Mariënheem

stond ik bij smid Elders voor de winkel. Die vroeg aan mij wat ik nog zo laat op straat deed. Hij luisterde naar mijn verhaal met zijn duim onder de oksels van zijn blauwe boordkiel. Hij had al gevraagd waar ik er een van was toen hij de steile trap naar boven ging. Dat was heel spannend voor mij. Toen hij even later terug kwam, zag ik dat hij iets in zijn handen had... en ja wel hoor.... een carbidlantaarn! Door mijn tranen heen zag ik dat die blauw was. Met een hese stem vroeg ik wat de kosten waren. Ik weet alleen nog dat ik een briefje van twintig gulden heb gegeven, maar wat ik terug kreeg weet ik niet meer. Smid Elders wilde me eerst nog niet huiswaarts laten gaan, omdat er vliegtuigen in de lucht waren. Toen het rustiger werd, ben ik de grote weg over gestoken en doorgefietst naar de Raamsweg.

Vol trots gaf ik thuis de tas aan vader, ik zie nog de tranen in zijn ogen. Een paar dagen later werd het kind geboren. Dat was dochttertje Anny van Bernard Kemper (Groaven Bernard) en Dina Bokseveld, nu Wittebroeksweg 5. Dank aan smid Elders, hij is meer dan honderd jaar oud geworden. De redder in nood, ik vergeet hem nooit!

## **Steeds meer gevaar uit de lucht vanaf 1943**

Als jongen kon ik nog niet beseffen wat de uitwerking was van de vele geallieerde bommenwerpers die hier dagelijks met hun dodelijke lading over vlogen op weg naar Duitsland. De bommenwerpers werden omringd door jachtvliegtuigen die de Duitse vliegtuigen op een afstand moesten houden. Als schooljongens vonden we al die vliegtuigen een prachtig gezicht. We hadden bewondering voor de geallieerde vliegers, dat waren immers onze vrienden.

Na verloop van tijd begon ik me een voorstelling te maken wat die vliegtuigen allemaal konden uitrusten, mede doordat ik zelf met bommen te maken kreeg. Ik zag een aangeschoten vliegtuig dat in brand vloog en enkele bemanningsleden die met hun parachute hun leven probeerden te redden. Enkele keren ben ik stiekem naar een neergevallen wrak wezen kijken. Het was de kunst om dingen uit de wrakken te slopen die we nog ergens voor konden gebruiken. Zo haalde ik met Gerrit Greiving olie uit de motor van een neergestort vliegtuig.

Samen fietsten we naar het ouderlijk huis van mijn vader aan de Bisschopsweg (nu familie Kruiper/Nijenhuis). Gerrit had met de olie uit het vliegtuig zijn fiets glimmend schoon gemaakt, daar was hij trots op. Op de Poggenbeltweg kwamen we een paar Duitsers tegen. Bij een van hen was de fietsband lek. Hij zag de fiets van Gerrit die toen zijn 'trots' moest afstaan en hij kreeg er een oud vehikel voor terug. Hij baalde als een stekker; ik moest er eerst om lachen, maar bedacht me ook hoe machtig de Duitsers zich aanvankelijk konden presenteren. Daar was weinig meer van over.

## **Een nachtelijk avontuur**

Nederland had even de hoop dat de bevrijding dichterbij gekomen was, maar bij de strijd om Arnhem in 1944 bleek de standvastigheid van de Duitsers.



13 Een groep Duitse soldaten in de Haarerberg (1944)

De mensen in het westen hadden steeds meer gebrek aan voedsel en trokken richting het oosten. De Duitsers hielden op de bruggen bij Deventer en Zwolle strenge controles. Zij pakten soms het voedsel af van mensen die dat zelf met grote moeite hadden bemachtigd.

Op een nacht werd ik wakker van het voortdurend blaffen van de hond. Vader stond op en riep de hond tot kalmtte. Ik sprong ook uit bed en zag vader half buiten staan waar de maan de lucht verlichtte. Aan de gebaren van twee mannen kon ik zien dat ze om voedsel en drinken vroegen. Hun kleding leek wel uit lompen te bestaan; over de schoenen droegen ze lappen stof. Met handgebaren maakten ze duidelijk dat ze op de vlucht waren geslagen en uit de trein waren gesprongen. Toen ze vliegtuigen hoorden die op weg naar Engeland waren, gaven ze aan dat die piloten hun vrienden waren. Wat vader aan hen gegeven heeft weet ik niet, maar bij het weggaan maakten de mannen een lichte kniebuiging. Eenmaal weer in bed gelegen, heb ik God gevraagd hen weer in veilige haven terug te brengen. Bij het opstaan riep vader mij bij zich en sommeerde mij aan niemand te

vertellen wat er die nacht gebeurd was. Vader riep mij omdat ik veel wakker was en erg met het gebeuren bezig was. Moeder zag natuurlijk minder brood in de kast liggen, maar sprak daar verder niet over. Ik moest die morgen vroeg op pad om brood te halen en in de winkel werd me zelfs niet naar broodbonnen gevraagd. Bij thuiskomst dacht ik onder het eten nog telkens aan die mannen van afgelopen nacht. Het sneetje brood smaakte me bijzonder lekker!

Als jong kind besef je nog niet hoe rijk je bent als je op tijd een goede boterham krijgt. Daarom hoor je zo vaak zeggen dat er brood op de plank moet zijn.

### **Een bijzondere sfeer bij de familie Rensen**

Als jongen ben ik heel lang als hulp bij de familie Rensen geweest (Bathemerweg 7) om bijvoorbeeld aardappelen te rapen, rogge en haver te binden en knollen te trekken. Ik mocht daar graag wezen en was er als kind in huis. De deur stond er altijd open om ook joden en



14 Het drogen van tabaksbladen, zoals dat in de oorlog gebeurde.

piloten te helpen. Ook onderduikers en hongerige mensen deden nooit een vergeefs beroep op de hulpvaardigheid. Heel veel mensen werden door zoon Bats naar een veiliger plek gebracht. Tussen de spanningen door was er veel plezier en gezelligheid. Op de lichte grond bij Rensen kon heel goed tabak worden verbouwd. Dat was een lichte soort die geschikt was voor pijp of sigaret. Als de planten rijp

waren, werden de bladeren van de steel gehaald en door de nerf gesneden. Die werden op gehangen aan een ijzerdraad in een leegstaande, schone schuur. De planten stierven daar af en konden mooi licht bruin drogen. Daarna werden de bladeren gesneden met



de vleesmachine en zo had men tabak voor sigaret en pijp. In de eerste oorlogstijd kwamen onderduikers met buurjongens een kaartje leggen, ze wisten dat tabak in de schuur hing te drogen.

Zoon Bats Rensen hield wel van een geintje; hij wist dat bij ons thuis veel kool in de tuin stond. Daarom vroeg hij mij van die mooie koolbladeren mee te nemen om de heren te grazen te nemen. Daar wilde ik wel aan mee werken. De koolbladeren kregen dezelfde behandeling als de tabaksbladeren en werden achter in de schuur gehangen om te drogen. Toen we wisten dat de kaarters zouden komen, hebben we de bladeren naar de eerste rij gehangen. Op de kaartavond werd door sommigen een pijp gestopt, anderen draaiden een sigaret met de 'tabak'. In korte tijd hing een ondraaglijke stank in de kamer. Vader Rensen sommeerde de rokers de kamer uit te gaan. Zoon Bats voegde er luidkeels aan toe: "Lekkere tabak hè, uit het kippenhok?" Naatje, de zus van Bats, gierde het uit van de pret en voegde er aan toe: "Jullie hebben je smerig in de kaart laten kijken!" Zo was er ook in oorlogstijd tijd voor geintjes met elkaar!



15 Bats Rensen met zijn paard en wagen in de oorlogsjaren



16 Bats Rensen voor Hotel De Zwaan in Raalte

## Controle en schaarste

Omdat ik thuis de boodschappenjongen was, moet ik vaak op pad voor allerlei karweitjes. Dat deed ik dan ook wel voor de bureu. Omdat verschillende huishoudelijke artikelen schaars waren, moesten we de broekriem aanhalen.

In de oorlogsjaren moest je voor veel zaken een speciale vergunning hebben, zoals voor het slachten van vee en het dorsen van graan. Bij de dorsmolen stond een controleur die precies de hoeveelheid gedorst graan noteerde.

Bij de heer Smits aan de Molenweg (nu: Jonkman) was een speciaal bureau van de Provinciale Voedsel Voorziening. Daar werd genoteerd hoeveel vee een boer had, ja zelfs het aantal kippen werd vastgelegd. Aan huis werd alles gecontroleerd door de CCD (Crisis Controle Dienst). Mijn vader ontving dan bericht hoeveel voer je nodig had en

hoeveel melk je aan de fabriek moest leveren. Zo'n administratie was er ook voor eieren, graan en hooi.



**17 De woning van bureauhouder Smits aan de Molenweg**

Natuurlijk werden de aantallen zo aangepast dat het mogelijk was wat achter te houden. Als de overtreding ontdekt werd, volgde een zware boete. De meeste controleurs waren gewone Hollandse jongens die, door dit werk te doen, niet naar Duitsland hoefden om daar te gaan werken.

Naarmate de oorlog langer duurde, kwamen steeds meer mensen naar het platteland. De hongersnood nam toe en daarom vroegen de hongerige mensen om melk, graan en aardappelen. Er werd ook geruild voor kleding, zilver en zelfs gouden trouwringen. Jammer genoeg werd hier vaak misbruik van gemaakt. Ook waren er mensen die zwarte handel dreven, daar kon en kun je geen goed woord voor over hebben: bah!

Door het gebrek aan veel artikelen, moesten de mensen vindingrijk zijn. Fietsbanden waren onvoldoende voor handen en werden vervangen door tuinslangen of door in stukken gesneden oude autobanden. Als verlichting werden olielampen, kaarsen en carbidlantaarns gebruikt. Rogge werd gedroogd in de fornuisoven en vervolgens gemalen om er koffie van te maken. Stro werd gevlochten om er manden en tassen van te maken. Van een oude, versleten jas werden nog handschoenen en sloffen gemaakt. Boeren die voldoende melk hadden, konden er boter van. Stroop kon bereid worden uit suikerbieten. Brandstoffen als kolen en turf waren op de bon, maar waren niet meer te krijgen. Daarom waren veel mensen op hout aangewezen. Vaak zag je mensen hout sprokkelen in het bos, ook dennenappels werden in de kachel gedaan.

Samen met mijn broer Johan heb ik heel wat stobben hout uiteen geslagen om in de kachel te gooien. Omdat schoenen niet meer te koop waren, hakte vader een boom om en liet dan een paar klompen maken bij Linthorst op de Kruishaar (nu: fam. H. Albers). Vader maaide rogge en haver voor de boeren en al wat armen en benen had, hielp mee voor een beetje graan.

Wij kregen vanwege de hongersnood een meisje uit Amsterdam en een jongen uit Bussum bij ons aan tafel. Mijn ouders deden daar niet moeilijk over. Hun gezegde was altijd: "Waar er voor twaalf wat is, blijft er voor de dertiende ook wel iets over!"

### **Dorsen bij de boer**

In het laatste oorlogsjaar moest ik naar het ouderlijk huis van mijn moeder in Linderte, een buurtschap tussen Raalte en Lemelerveld. Mijn oom had daar een boerderijtje, daarnaast had hij een baan als melkafnemer bij de melkfabriek. Volgens gebruik zou hij ook bij de burens moeten helpen bij het dorsen. Vanwege zijn werk bij de melkfabriek, was dat voor de middag moeilijk voor hem. Dan deed hij een beroep op mij en ging ik in zijn plaats bij zijn burens helpen.

Een deel van de opbrengst bij het dorsen moest naar de Duitsers. Veel jonge Duitse boeren zaten in het leger en daarom moesten de Nederlandse boeren een deel van het graan afstaan aan de Duitsers. Daarom stond bij het dorsen een controleur die elke gedorste zak noteerde. Staande boven op de dorsmachine moest ik de garven doorsnijden. Onderduikers hielpen daar ook bij, maar ik moest wel steeds goed uitkijken dat ik door al die activiteiten geen snee in de vingers kreeg. Als ik een tijdje de garven in de machine had gegooid, werd ik wel tijdig afgelost. Dan ging ik wel eens een praatje maken met de pijp rokende controleur.



**18 Bij het dorsen werkte de boer samen met buren en bekenden.**

Op een morgen vroeg een boer aan mij of ik niet wat graan achteruit kon houden. Dat wilde ik wel proberen en bedacht een plan. De boer had een tuin vol prachtige tabaksplanten en nadat ik een keer weer was afgelost, vroeg ik aan de controleur of hij zeldzaam mooie tabaksplanten wilde zien.

We kwamen terug met een aantal mooie tabaksbladeren die we te drogen hingen over de generator die de dorsmachine aandreef. De boer had alles gezien en schoot verschrikkelijk uit zijn slof.

Ik heb hem direct erop gevraagd: "Heb jij in tussentijd het zaad kunnen verstoppen?"

Hij trok heel wit weg, werd stil en durfde niet het antwoord te geven!

### **Bij mijn familie in Raalte (eind 1944)**

Mijn oom Dorus Haarman woonde aan de Stationsstraat in Raalte dichtbij Café Woolderink.



19 Café Woolderink in Raalte

Hij was getrouwd met een zus van mijn moeder, het paar had geen kinderen. Oom Dorus had een rijwielzaak waar het in de oorlog vaak heel druk was. Daarom ging ik daar regelmatig naar toe om wat te helpen. Zoals al gezegd, luchtbanden voor fietsen waren niet meer te krijgen. Als klanten aan Dorus vroegen wat de kosten waren voor het verrichte werk, dan vroeg hij regelmatig: "Heb je al geslacht?" De klant wist dan genoeg en antwoordde: "Komt goed, Dorus!".

Mijn oom was een beste kerel, maar als hij het op zijn zenuwen kreeg, kon je beter uit zijn buurt blijven. Doordat ze geen kinderen hadden, was er plaats voor twee kostgangers uit Arnhem. Een van hen zat op een zaterdagmorgen in de werkplaats toen daar twee Duitse soldaten verschenen. Er werd gepraat over het weer en gekeken naar de werkzaamheden die moesten gebeuren. Langzaam ging het gesprek over de oorlog. De kostganger keurde het oorlogsgebeuren met de jacht op joden erg af in het bijzijn van de Duitse soldaten. De ene soldaat werd rood van woede, de ander bleef er rustig onder. Mijn oom gaf met een hoofdgebaar aan de kostganger te kennen dat hij weg moest gaan.

Diezelfde avond werd er bij mijn oom plotseling op de deur geklopt. De soldaat die deze morgen zo zwijzaam was, gaf mijn oom te kennen dat hij weg moest gaan omdat een razzia en huiszoeking aanstaande waren. Zonder schoenen aan vluchtte mijn oom richting de watertoren om langs het Overijssels kanaal naar het ouderlijk huis van zijn vrouw in Linderte te gaan.

Bij het huisonderzoek door de rustige Duitse soldaat, vond deze een revolver op een plank in de kast. Dit wapen was van een van de twee kostgangers die in het verzet zat. De Duitser keek mijn tante aan, maar greep verder niet in. Hier bleek een stukje goedheid van deze Duitser.

Door dit voorval moest ik vooral na het incident veel bij mijn tante zijn. Mijn oom durfde nog niet terug naar de zaak, hij bleef nog in Linderte. Ik hielp daar wat klanten, maar er kwamen ook nieuwsgierige mensen die het fijne van het gebeurde wilden horen. De zaak stond dichtbij het station en steeds werden bommen op de spoorlijn gegooid, dat was geen pretje om van dichtbij mee te maken.

Op een morgen werden weer bommen gegooid op de spoorbrug. Zo'n grote klap had ook gevolgen voor de buurt, want de grote winkelruit bij mijn oom viel in diggelen. De burens en een paar

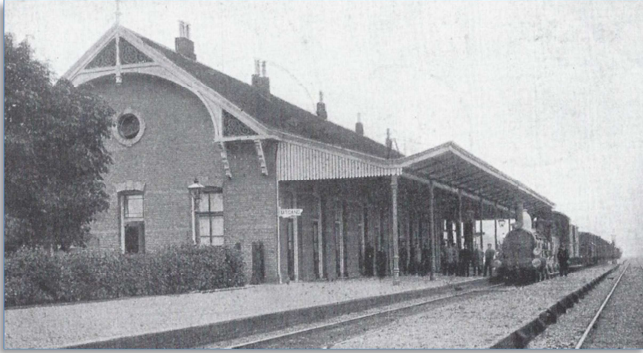

### 20 Station Raalte

timmerlieden hebben de zaak dicht getimmerd. Mijn tante is toen vertrokken naar haar ouderlijk huis in Linderte waar mijn oom ook verbleef. Daar bleven ze tot aan de bevrijding.

### Nieuwe burens

Gezinnen die langs de spoorlijn Raalte-Nijverdal woonden, voelden zich regelmatig niet veilig. Bommen werden gegooid of er waren beschietingen op het vervoer van materialen van de Duitsers.

Ruim honderd meter van ons huis op de hoek van de huidige Wittebroeksweg met de Eekwielensweg stond een lege veeschuur van de familie Diepman (toen eigenaar van het huidig Hotel De Haarlerberg), die in het dorp woonde. De familie Greiving van de Almeloseweg (nummer 26, nu: Besten/Spoolder) durfde niet langer in het eigen huis te wonen en overlegde met de familie Diepman om genoemde schuur in gebruik te mogen nemen.

Op een heel creatieve wijze wisten de nieuwe bewoners de schuur om te toveren tot een nieuw en veilig onderkomen. Maar de blijdschap sloeg plotseling om en de angst nam weer toe.

's Avonds en 's nachts spookte het weer in de buurt van het spoor. De familie Greiving voelde zich nu ook 's avonds niet meer veilig in de



schuur. Dat kwam doordat Engelse vliegtuigen op alles schoten waar ze licht en iets verdachts zagen. Ons huis kon beter verduisterd



#### 21 Dhr. Greiving en mevrouw Greiving-Heimeriks

worden dan de schuur waar de Greivings tijdelijk in woonden. Ook was een stenen huis veiliger dan de houten schuur. Daar woonden meestal zes of zeven mensen van het gezin Greiving. Het aantal hing af van de leden van de familie die thuis waren; enkelen hadden ergens anders een betrekking. Daarom zat de familie dikwijls bij ons in huis en dat was uiteindelijk ook nog voordeliger, want petroleum en carbid waren moeilijk te krijgen. We hebben heel wat avonden bij een kaars of olielampje doorgebracht. We hebben elkaar gesteund en zongen, begeleid met een harmonica, allerlei liederen. Als een gezin leefden we hier samen. Mevrouw Greiving was een eerlijk en liefdevolle vrouw die met haar gevoel voor humor anderen met raad en daad bijstond.

## **Engelse vliegtuigen**

Op een morgen was ik boodschappen aan het halen in Raalte. Bijna aan het eind van de Enkweg in Raalte zag ik vliegtuigen wat rondjes maken boven het spoor. Opeens lieten ze in hun duikvlucht bommen vallen. Op de hoek van de straat ben ik bij kruidenierswinkel Kieftenbeld naast de muur gaan liggen, het zand vloog over me heen. Nadat de vliegtuigen vertrokken waren en ik van het zand was ontdaan, zei mevrouw Kieftenbeld tegen mij: "Jongen, jij hebt een goede engelbewaarder!"

Op een zondagavond hoorden we vliegtuigen, maar schonken daar niet veel aandacht aan. Toen hoorden we geklop op de deur en tot onze verrassing kwam tante Marie van de Almloseweg binnen met de nichten Annie en Riek en neef Dorus. (Zij woonden op het adres Almloseweg nr. 32 , thans Vloedgraven.) Zij waren erg bang, want de vliegtuigen wierpen bommen en lichtkogels af.

Mevrouw Greiving stelde voor te gaan zingen, ze wist ook nu de juiste stemming te maken. Op het eind van de dag werd er slaapgelegenheid aangeboden aan onze oom en tante Rodijk met enkele nichten en zoon van genoemde familie Bernard Rodijk. Jantje Greiving wist de stemming er in te brengen met zijn accordeon.

## **Onderduikers**

In Haarle zaten heel wat mannen ondergedoken. Zij hadden geen gehoor gegeven aan de oproep om in Duitsland te gaan werken. Bij ons in de buurt waren dat ruim twintig mannen. Vaak waren dat mannen uit de stad die hier niet alleen ondergedoken waren, maar ook meehielpen op de boerderij. Daarvoor kregen ze kost en inwoning. Gelukkig hadden velen het geluk om uit handen van de Duitsers te blijven, maar dat leverde wel vaak spanningen op. Hier en daar kwamen Duitsers op de fiets, begeleid door een zwarte hond, de boel verkennen. Zij hadden hun intrek genomen in de pastorie van de kerk van de H.Kruisverheffing in Raalte. Daar was het hoofdkwartier van de SD (Sicherheitsdienst). Op een morgen verschenen de Duitsers

op de weg naar de boerderij van de familie Broekman (Eekwielensweg 3). Omdat de onderduikers de vijand aan hadden zien komen, waren ze tijdig ongezien in hun schuilkamer gekropen die naast het kippenhok was gegraven. Mijn broer Johan was daar ook bij.



20 Onderduiker Simon Kalf (rechts) helpt de gebroeders Herman en Hein Voorhorst met het poten van koolraap. Het koolzaad is gemaaid en staat gebonden op het land.

De onderduikers strooiden onder andere kalk om de reukzin van de hond te misleiden. De hond maakte eerst aanstalten om richting het kippenhok te gaan, maar de kippen gingen behoorlijk tekeer en zeker de haan!

Een Duitser floot de hond terug, klopte bij de boerderij aan en....vroeg beleefd om een paar eieren. Natuurlijk was dat nu niet teveel gevraagd, die konden ze wel krijgen. Nadat de Duitsers vertrokken waren, kon het sein "veilig" worden gegeven. Heel stilletjes en wat bleekjes kwamen de onderduikers uit de schuilhut. Na verloop van tijd is de eerder genoemde hond van de Duitsers vergiftigd door een onbekende. Het dier bleek een gevaar voor de onderduikers te zijn.



21 Een groep onderduikers en buurtjongens bij de boerderij van J. Raamsman, Haarleveldweg 6

De groep onderduikers werd met de tijd mee steeds groter. Zelfs werden hier ook joden verborgen. Bedenk wel, hiervoor stond de doodstraf. De groep die hier op de foto staat, heeft ook een keer een toneelvoorstelling gegeven in de delle van Raamsman.

### **Boodschappen doen in de buurtdorpen**

Zoals reeds gemeld, was ik regelmatig op pad om boodschappen te doen voor mijn ouders, maar ook wel voor de burens. Medicijnen moesten we in Raalte bij de huisarts halen, die zoals gebruikelijk ook de apotheek runde. In Haarle hadden we toen geen dokter.

De apothekersassistente maakte heel rustig en bedaard het recept klaar. Eerst moesten de kruiden gemalen en gewogen worden, daarna werd alles in een doosje gevouwen. In haar eigen handschrift schreef de assistente de gebruiksaanwijzing en de naam van de patiënt op het doosje.

In mijn ogen duurde dat allemaal veel te lang, ik was bijna een halve dag weg. Later had ik veel respect voor haar, want het is toch verantwoordelijk werk dat ze doet.

Ik wou mijn moeder eens verrassen op haar verjaardag op 19 december. In een winkel in Nijverdal vroeg ik om tegen die datum een pakje koffiesurrogaat te kunnen krijgen. Dat lukte; het rode doosje met het opschrift KG werd door de mevrouw netjes ingepakt en heel gelukkig kon ik dat aan haar geven. Moeder was heel verrast en blij. 's Avonds zaten mijn vader en moeder te genieten van de surrogaatkoffie, toch iets heel anders dan koffie uit gemalen en gebrande rogge.



22 Molen De Hoop in Hellendoorn

Bij de molen in Hellendoorn haalde ik wel eens landbouwtout omdat huishoudtout te duur was om vlees te zouten. Natuurlijk was de kwaliteit dan minder. Daarna mocht ik als verrassing wel eens een worst meenemen naar de molenaar, en dat werd gewaardeerd. Ja, er staat zelfs in de bijbel dat het zout het goud van de aarde is!

## De V1 en V2

Naast de bommen die op spoorlijnen werden gegooid, kregen we ook te maken met de V1 en de V2. Op de Sallandse Heuvelrug, in Okkenbroek en Lettele, maar ook in Schoonheeten waren startbanen.



### 23 De Duitse V1

Die van Schoonheeten was hemelsbreed niet ver van ons huis. Als het donker werd, kon je de vliegende bom zien vertrekken. Dan hoorde je een apart motorgeluid en je kon het soort vliegtuig heel goed waarnemen met de kenmerkende steekvlam aan de achterzijde. Soms verliep niet alles goed en ging de V1 doelloos rond cirkelen. Mijn vader keek dan van welke kant het gevaar kwam en vertelde dan aan welke kant van ons huis we veilig waren.

De startbaan in Schoonheeten was door de Duitsers goed gecamoufleerd door groene dennentakken. Een man van het verzet hield zich op in Kramersbos (nu Boetelerveld geheten). Hij had verbinding met boven hem vliegende Engelse vliegtuigen en het plan was de startbaan onklaar te maken.

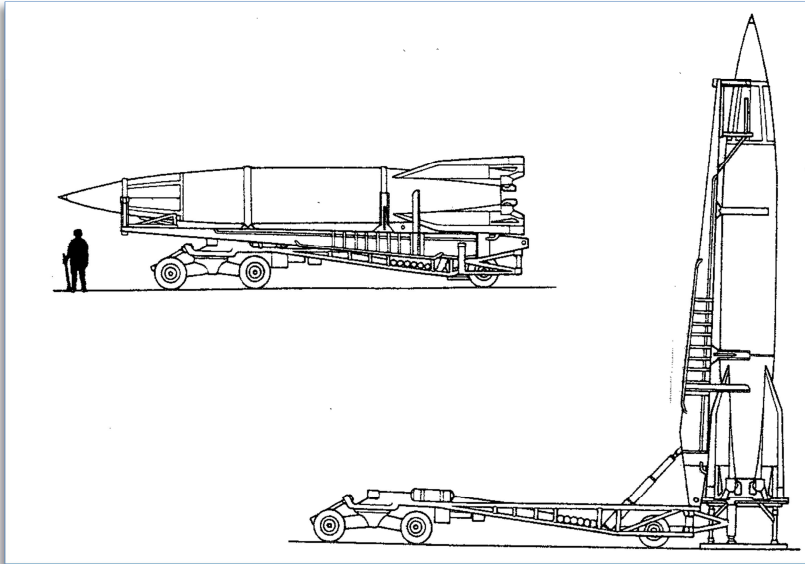

#### 24 De V2 (tekening )

Als jongen kwam ik enkele keren dichtbij de startbaan omdat ik op zaterdag broodbezorger was geworden bij bakker Westendorp uit Marienheem. Bakker Thomas Westendorp en zijn vrouw waren beiden afkomstig uit Haarle en hadden veel klanten bij hun familie en in onze woonomgeving.

Een groot drama speelde zich af in Luttenberg toen een V2 zich in de grond boorde na een mislukte start vanaf de Eelerberg achter Hellendoorn. Eerst gebeurde er niets bijzonders, veel mensen uit de buurt gingen een kijkje nemen. Ik was bij smid Kloosterman aan de Stationsweg (nu: Leerkes Elektro) toen wij daar een doffe dreun hoorden. De smid zei meteen: "Mijn God en Vader, jongen dat is niet best!". Negentien slachtoffers vielen te betreuren. In Luttenberg was het verdriet onbeschrijflijk groot.



25 Het monument in Lutzenberg

## De slag om Arnhem

Toen we op 17 september 1944 uit de kerk kwamen, was er veel lawaai van vliegtuigen in de lucht. Het duurde niet lang of we hoorden dat een grote luchtlanding had plaats gevonden bij Arnhem en Nijmegen.



17 september 1944, 's middags, ten westen van Arnhem: de drie landingsterreinen

Onder het eten werd thuis natuurlijk nergens anders over gesproken, omdat het gerucht de ronde deed dat de Duitsers gauw verslagen zouden worden.

Nog diezelfde avond hoorden we op de radio bij buurman Raamsman dat de tegenstand van de Duitsers boven



verwachting groot was. Ze wilden vooral niet bij de bruggen capituleren. Bij een helse strijd die een week duurde, kwamen meer dan tweeduizend soldaten om het leven. De Duitsers hielden stand en de controles op de IJsselbruggen van Deventer en Zwolle werden steeds strenger. Ze namen zelfs voedsel in beslag dat met veel pijn en moeite door de mensen verkregen was.

## 5 januari 1945

Die avond stond ik naast mijn vader buiten te kijken naar een vliegtuig dat in brand stond en op grote hoogte in onze richting vloog. Snel ging ik op verzoek van vader naar binnen om moeder en mijn broers en zussen ervan in kennis te stellen. Toen ik weer buiten kwam, maakte het toestel opeens een buiteling recht naar beneden en stortte brandend neer. Het kwam neer op het huidige bedrijventerrein van Haarle, kort achter het hoofdveld van s.v. Haarle. De viermotorige bommenwerper maakte deel uit van een groep van meer dan zeshonderd vliegtuigen die op weg was van Engeland naar Hannover. De bemanning van het neergestorte vliegtuig bestond uit zeven koppen. Een van hen, de destijds 25-jarige A. Elliott, heeft het niet overleefd. Hij ligt begraven op de Canadese begraafplaats in Holten.



26 Foto A. Elliott en herdenkingszuil

Van de overlevende bemanningsleden zijn er twee naar de fam. Rensen aan de Bathemerweg gegaan: Ralp Dickson en Paul Watson.



27 Ralp Dickson



28 Paul Watson

### **De beruchte razzia**

In en rond Haarle werden op zaterdag 14 oktober 1944 razzia's gehouden. Al vroeg in de morgen ben ik op pad gegaan om op adressen waar mensen ondergedoken zaten, te waarschuwen dat er een grote razzia op komst was. Ik heb van die dreiging gehoord van een meisje uit het dorp. De toegangswegen tot het dorp werden afgesloten en alle huizen werden grondig doorzocht. Bij ons deed dat een oudere Wehrmachtsoldaat, samen met een paar jongere soldaten. In de kast van de voorkamer vond een jonge soldaat een gouden ketting met een gouden kruis. De oudere soldaat gebaarde dat die ketting daar moest blijven liggen!

In de bossen bij Haarle waren vanuit vliegtuigen allerlei wapens, munitie en radio's gedropt door verzetsgroepen.



29 Links boerderij Kemper Alferink en rechts boerderij Bloeme. Boerderij Kemper Alferink is afgebrand tijdens de bevrijdingsacties.

Een verzetsgroep meldde zich bij de boeren in de Kempershoek en

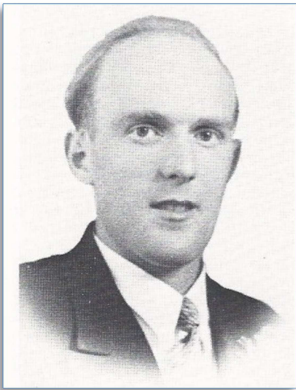

30 Gerrit Jan Piksen

vraagde of de spullen daar verborgen mochten worden. G. Bloeme (destijds Raamsweg 3) stemde toe, maar realiseerde zich ook het gevaar van dat besluit. Op genoemde zaterdag was het ineens groen van de Duitsers rond de boerderijen aan de voet van de berg. Met man en macht werd gewerkt om alle spullen onder het hooi of stro te verstoppen. De meeste verzetsmensen vluchtten het bos in of hielden zich schuil in een sloot of onderduikershut waarvan er meerdere in de bossen bij Haarle waren. Verzetsman Piksen uit Nijverdal

had voordien nog twee Engelse piloten en een Rus naar de Twiegweert gebracht, een bos aan de Bathemerweg midden tussen de weilanden. Helaas werd de gewapende Piksen opgepakt op

terugweg van Twiegweert naar het bos. Hij werd met nog meer opgepakte mannen voor een verhoor naar de lagere school aan de Poggenbeltweg gebracht.

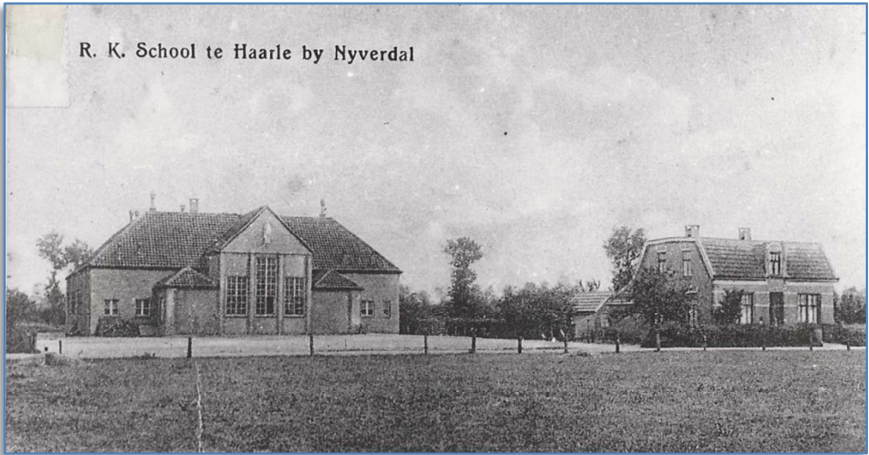

### 31 Sint Sebastianusschool met meesterswoning

Jammer genoeg vertelde een van de opgepakten dat er wel degelijk wat verborgen lag in de Kempershoek. “De boeren weten het zelf echter niet!”

Bij boer Bloeme kwamen de Duitsers en de verrader de zaak in ogenschouw nemen. De verrader had namelijk gezegd dat er wel wapens verstopt waren. Bloeme moest zijn vak met hooi leeg gooien en deed dat in alle rust; hij deed alsof hij oververmoeid was. Met gebaren maakte hij duidelijk dat hij dit zware werk eigenlijk niet aan kon. Twee dochters van Bloeme zagen het tafereel aan en de schrik sloeg om hun hart. Ze zagen onder de heg een zendapparaat liggen en baden: “O Heer, red ons!” Een Duitser stond dicht bij hen en zag het zendapparaat ook wel liggen. Hij wenkte echter naar een andere soldaat en beduidde hem dat er niets te vinden was. De twee Duitsers deden verder geen moeite iets op te sporen.

Op dat ogenblik kwamen andere soldaten binnen die met de bajonetten op hun geweer op zoek naar wapens gingen in het hooi. Gelukkig vonden ze niets, hoewel er wel degelijk wapens in het hooi verstopt lagen. De boeren bleven zwijgen over de geheime plekken.



**32 v.l.n.r. de boerderijen van Kemper, Hobert en Bloeme in de Kempershoek (1951) . Bij Kemper en Hobert staan nog gebouwen die gebouwd zijn na de verwoesting bij de bevrijdingsacties.**

In de gang van de school stonden mannen (meest Haarlenaren, maar ook enkele onderduikers) die door de Duitsers waren opgepakt. Totaal waren dat zo'n veertig mannen. Hun familieleden stonden buiten en hadden brood, wat kledingstukken en zelfs dekens bij zich. Het bericht had al de ronde door Haarle gedaan dat die mannen tijdens de razzia in de school waren.

Een Duitser stond bij de ingang van de school om de wacht te houden zodat niet iedereen zo maar naar binnen kon gaan. Velen durfden dat trouwens ook niet. Ik was inmiddels veertien jaar en heb heel wat brood en kleding naar binnen gebracht. Een enkele keer hield een Duitser mij staande en keek me scherp in de ogen. In gebroken

Nederlands vroeg hij waarom ik zo vaak naar binnen ging. Een huilend, jong meisje naast me vroeg waarom ik niet meer naar binnen mocht. Een soldaat zag dit en gebaarde dat ik maar zou gaan. Ik wist en heb gezien dat Gerrit Jan Piksen in het klaslokaal van schoolhoofd Gosselink op een meedogenloze manier werd ondervraagd en uitgehoord. Als jongen heeft me dat diep getroffen; een Duitser greep me bij de arm en eer ik het wist, stond ik weer buiten.

Wat toen door mijn hoofd ging, kan ik beter niet beschrijven: het verraad van Piksen, het zwijgen van Piksen. Een held die door zijn zwijgen zijn eigen leven heeft gegeven. We zullen nooit weten wat er gebeurd zou zijn als Piksen niet gezwegen had. Verzetsheld Piksen werd in de Twiegweert om het leven gebracht. Na de middag werden ruim dertig mannen afgevoerd naar Zevenaar en Pannerden waar ze door de Duitsers te werk werden gesteld.

Na de oorlog wou ik voor onze held Piksen als dank een steen plaatsen. Maar dat vonden de Haarlearen toen niet nodig. Uiteindelijk is dit, met een paar anderen, in 1998 toch wel gelukt, we weten inmiddels welke ellende de oorlog teweeg heeft gebracht. Nu ik ruim tachtig jaar ben, moet en kan ik mijn verhaal eindelijk kwijt.

### **Er gebeurde nog meer op 14 oktober 1944**

In de kazerne van Schalkhaar waren o.a. Grüne Polizei en SS gelegerd. Zij waren op zaterdagmorgen 14 oktober 1944 aan de Portlanderdijk bij Nieuw-Heeten op zoek naar arbeidskrachten voor Duitsland. Bij boerderijen traptten ze deuren in en in enkele gevallen schoten ze dwars door huizen heen.

Bij landbouwer Strokappe (nu Portlanderdijk) was op dat moment Hendrik Bakker uit Arnhem ondergedoken. Een jongeman die net als zoveel onderduikers in de buurt, normaal op het veld werkte zo lang er geen onraad viel te bespeuren. Hendrik Bakker lag die morgen heerlijk te slapen in de paardenstal van boer Strokappe. De boer schrok bij het naderen van die gewapende mannen. Hij rende naar de

paardenstal om Bakker wakker te maken. Die was rap in de kleren en rende als een haas naar de boerderij van de familie Vrielink. Hij wist dat een andere onderduiker daar een prima schuilplaats had. Terwijl Bakker van de ene naar de andere boerderij overstak, werd hij beschoten. De kogels raakten hem noodlottig, hij was op slag dood. Ondanks dit voorval gingen de Duitsers gewoon door met het zoeken naar onderduikers. Het lichaam van Hendrik Bakker werd midden in de wei begraven op de plek waar hij was neergeschoten. Na een week ging Strokappe naar het gemeentehuis in Raalte en deed aangifte van het overlijden van onderduiker Bakker. Burgemeester v.d. Vijver gaf toestemming om hem een laatste rustplaats te geven op de algemene begraafplaats. Wetende dat Bakker uit Arnhem kwam, werden zijn gegevens daar nagetrokken. Na enkele dagen werd er vanuit Arnhem gebeld met de vraag of de naam Bakker wel klopte.

Na wat heen en weer bellen tussen Raalte en Arnhem kwam aan het licht dat 'Bakker' een schuilnaam was. De echte naam voor dit oorlogsslachtoffer bleek Mozes Bachrach te zijn.

### **Marinus Stevens**

De achttienjarige Marinus Stevens uit Apeldoorn werd in 1944 in het kader van de Arbeitseinsatz te werk gesteld in een werkkamp in het Groningse Vlagtwedde. Het gerucht deed de ronde dat de arbeiders daar op transport zouden worden gesteld naar Polen. Stevens wilde dat niet en wist te ontsnappen. In september 1944 dook hij onder op de boerderij van de familie Jansen aan de Rutgersweg in Helhuizen, familieleden van Stevens. Ooggetuige Toos Hullegie zag op die fatale zaterdag door het keukenraam hoe Marinus Stevens langs de bosrand aangelopen kwam. Ze vertelt: "We hoopten dat hij de achterkant van onze schuur kon bereiken, dan zou hij veilig zijn voor de Duitsers. Het SS-peloton had het werk er op zitten en mijn moeder werd gevraagd hoe ze het gemakkelijkst Holten konden bereiken. Om te voorkomen dat de Duitsers Stevens zouden ontdekken, stuurde mijn moeder hen juist de andere kant op, richting Nijverdal. Bij toeval

ontdekte een SS-er ('een snotneus', zoals mijn moeder zei) Stevens. De soldaat ontschouderde direct zijn geweer. Mijn moeder riep nog: "Niet schieten, het is maar een gewone jongen." Dat had geen effect, hij doodde zijn leeftijdgenoot zonder pardon. Nog bijna dagelijks denk ik terug aan die afschuwelijke gebeurtenis.

### Stichting Gedenkteken



33 Jan Marsman en Jan Tielbeek bij een herdenking in Helhuizen

In 1997 hebben Jan Tielbeek en Jan Marsman uit Raalte de Stichting Gedenkteken opgericht. De heren zaten in een Sallandse verzetsgroep. Zij vonden dat de gebeurtenissen van de oorlog niet vergeten mochten worden. De nieuwe generaties moeten weten wat er gebeurd is. Tevens wilden deze heren op leeftijd daarmee hun dank betuigen voor het feit dat zij de oorlog overleefd hebben; Marinus Stevens en veel andere onderduikers helaas niet.

Tielbeek en Marsman kregen het plan een gedenkteken op te richten. Dat zou moeten komen op de plek waar Stevens was neergeschoten.



Als materiaal voor het gedenkteken viel de keus op een zwerfkei om het zwerversbestaan van de onderduikers te symboliseren.

De kei past in de bosachtige omgeving.

De onthulling vond plaats op 1 mei 1998.





#### 34 Gedenkplaten bij het monument in Helhuizen

Jaarlijks vindt op 14 oktober bij de steen een herdenking plaats. Kinderen van de Bosschool in Espelo hebben het monument geadopteerd en leggen dan bloemen in het bijzijn van buurtbewoners, mensen die de oorlog van dichtbij hebben meegemaakt en verdere belangstellenden.



#### 35 Bij het monument de foto's van Stevens, Bachrach en Piksen

Driehonderd meter achter de gedenksteen is in het jaar 2000 in een bos van Staatsbosbeheer een onderduikershut in ere hersteld. Het is

een plek in een zandduin waar onderduikers bij onraad een veilige plek hadden. Bewoners uit de buurt zorgden dat zij genoeg te eten kregen.



36 De nagebouwde schuilhut in Helhuizen

### **Zondagmorgen 8 april 1945**

Toen we die zondagmorgen uit de kerk kwamen, waren de Duitsers druk met het opstellen van hun kanonnen. Met doeken, netten en takken van bloeiende kersenbomen werden die gecamoufleerd opgesteld. Verder trokken de Duitsers wat zenuwachtig heen en weer. Na de middag maakten ze een Rode Kruis-post klaar in het huis van de familie Bokseveld, onze burens (nu: Ruiter, Wittebroeksweg 7). Rond zes uur 's avonds werden de eerste gewonden uit Holten binnen gebracht. Verderop bij de boerderij stond een Duitser op wacht. Buurjongen Joh. Bokseveld en ik raakten met hem aan de praat. Opeens zei hij: "Oorlog niet goed". Hij haalde uit zijn binnenzak

een foto die hij aan ons liet zien. Daarop stond een jonge vrouw met een klein kind op haar armen. Hij zei nog eens: "Oorlog niet goed, in Duitsland alles kaput, Frau en zoon misschien weg". Bij die uitspraak rolden dikke tranen door zijn stoppelbaard...Hij was de oorlog zat en hij voegde er aan toe: "Morgen kommen de Tommy's (=Canadezen) hier!" 's Avonds in bed kwam het beeld van die soldaat weer bij me op en geloof me: ik kwam pas in slaap na een kort gebed.

### **Spannende uren op 9 april 1945**

Zelfs voor ons huis langs reden Duitsers heen en weer; het geluid van de kanonnen werd steeds luider. Het feest van Maria Boodschap wordt de zondag na 25 maart gevierd, maar op 1 april was het Pasen. Daarom werd het Mariafeest uitgesteld tot de tweede maandag na Pasen. Ik zou naar de kerk gaan en aansluitend boodschappen doen. Bij het omkleden in de voorkamer, zag ik buiten een paar Duitsers op een motor met zijspan voorbij rijden. De ene soldaat met rood haar gluurde met een paar grote ogen naar binnen. "Kijk", zei ik tegen mijn moeder, "zie die smerige Duitser met dat rode haar eens naar binnen gluren". Meteen zei ik er achteraan: "Ze moesten tegen zo'n betonnen paal rijden!" "En dan?" vroeg mijn moeder. Geheel verhit sprak ik: "Dan allebei op de kop in de sloot en hun nek breken". Moeder reageerde fel, pakte me bij de schouders en toen vroeg ze: "Ga jij naar de kerk en ga je ook te communie? Schaam je jongen, die uitspraak van jou heeft niks met de oorlog te maken....je weet niet wat je uitkraamt...je moet nog heel veel leren". Heel eerlijk: deze wijze woorden van mijn moeder hebben mij heel mijn leven achtervolgd.*(Daar kom ik later op terug)*

Toen ik uit de kerk kwam en de nodige boodschappen van de winkel had meegebracht, zaten thuis twee Duitsers aan tafel. Zo te zien aan hun uniform behoorden ze bij de Hermann Goering-troepen. De ene soldaat kende de Nederlandse taal behoorlijk goed; de andere die veel kleiner van stuk was, kon je niet goed verstaan. Hij kwam echter wel vriendelijk en galant over. De langere soldaat bleek al gauw een echte dienstklopper te zijn. Hij vertelde stoer dat hij een Engelse

piloot gevangen genomen had, maar ook weer vrij gelaten had. Vader geloofde er het zijne van.



**37 Huis fam. Wagenmans, Eekwielensweg 1 (eerder Knobben, later Kemper, nu:Grobbee )**

Zoals op andere dagen kwam buurmeisje Christien Wagenmans (Eekwielensweg 1) bij ons lopen. Een Duitse soldaat wilde haar een suikerklontje geven. Christien wilde dat echter niet aannemen ondanks het voortdurend aandringen van de Duitser. Heel vleiend vroeg die: “Waarom pak je er toch geen?” Na een korte stilte kreeg de Duitser te horen: “Mama heeft gezegd dat ik niks van Moffen aan mocht nemen”. De Duitser verschoot van kleur en het gesprek was snel afgelopen. De twee Duitsers hadden hun auto bij ons op de deel neer gezet. Vader waarschuwde me direct om van de spullen af te blijven die op de auto lagen: fietsen, een radio, paardentuigen enzovoort.

In de hele buurt waren nu Duitsers, maar ook nog steeds onderduikers en joden. De spanning was te snijden. Rond het middaguur kwam het schieten steeds dichterbij. Vader en moeder overlegden dat het goed was om zo gauw mogelijk te gaan eten. Na het eten werden wat kleren in de kelder gegooid; broer Johan en ik

waren bezig stro in de schuilkelder te leggen toen er al wat kogels in de muur van ons huis vlogen.

Intussen kwam de familie Raamsman (Haarlerveldweg 4) angstig naar ons toegelopen, de trouwe geit was hen gevolgd. Het dier werd bij ons in het kippenhok gedaan. Het was duidelijk: ook bij ons thuis was het niet veilig. Daarom besloten we samen naar de familie Van Breen te gaan op de gemeentegrens met Raalte (nu: Eekwielensweg 4).



38 Olieverfschilderij van de boerderij van de fam. Van Breen (schilder: A.Weijkamp)

En ja hoor, daar zaten we buiten het schootveld van kogels en projectielen.

De Duitser die bij ons thuis was geweest, was het voorval met het suikerklontje nog niet vergeten. Hij ging daarom naar het huis van Christien Wagenmans, want volgens hem stak er iets achter het gezegde van het kind. Zo werden haar ouders apart gezet en verhoord en daar kwam haast geen einde aan. Maar de ma van Christien was niet op haar mondje gevallen! Zij zei tegen de Duitser: “We hebben helemaal niets tegen jullie, maar ik heb mijn dochter

altijd voorgehouden nooit iets van vreemde mannen aan te nemen, is dat dan zo verkeerd?” De Duitser beklagde zich erover dat Christien wel het woord Moffen in de mond had genomen.

“Beste man, kinderen horen nu eenmaal alles en Christien is nu eenmaal een wijsneus!” Na wat heen en weer vragen, stak de Duitser zijn dreigend uitziende revolver weer in het holster en gebukt vertrok hij; hij hoorde het granaatvuur dichterbij komen. Om twee uur 's middags konden we vanaf onze tijdelijke verblijfplaats horen en zien hoe de Duitsers richting Nieuw-Heeten schoten en een terugtrekkende beweging maakten.

### **De bevrijding is nabij!**

Plotseling hoorden we een vuurgevecht niet ver van ons vandaan. Meteen zagen we dat de boerderij van J. Westendorp (nu: Blom, Eekteweg 4) in lichter laaie stond. Langzaamaan verschenen de eerste schietende tanks bij Ruiters in het Haarleveld. De Duitsers



39 De voorgevel van winkel annex café Diepman

trokken zich terug, meerdere branden waren in en rond Haarle te melden: Kemper Passink (Poggenbeltweg 19), café/winkel Diepman (nu 'De Haarlerberg') en de molen van Geertman.



40 Briefkaart met foto van Café Diepman, nu hotel 'De Haarlerberg'



41 De molen van Geertman aan de Molenweg

Na een korte schietpauze wilden drie mannen uit de buurt met alle geweld naar de tanks lopen die voor ons huis aan de Wittebroeksweg stonden. Dat waren Hein van Breen, Herman Raamsman en Johan

Rodijk. Vader waarschuwde hen dat niet te doen; op dat ogenblik werden raketten afgevuurd vanuit Raalte en Schoonheeten. De kogels vlogen langs de hoofden van de waaghalzen. Met doodsbleke gezichten kwamen ze terug bij Van Breen, ze hadden hun les gehad.

## De eerste ontmoeting met de bevrijders

Toen het een tijdje rustig was met schieten, gingen we vanaf Van Breen op weg naar onze bevrijders op de kruising van de huidige Wittebroeksweg en Eekwielensweg. Met witte zakdoeken aan wat stokken, kwamen we bij de tanks van de Canadezen. We keken onze ogen uit bij het zien van de tanks, zwaaiden naar onze bevrijders en

gaven hen dankbaar een hand.

Onze handen werden gevuld met chocolade, sigaretten en wat snoep. Ik zag voor het eerst een zwarte Canadees, hij had hagelwitte tanden. Hij lachte me toe, ik kon mijn geluk niet op.

De al eerder genoemde familie Greiving had het laatste vuurgevecht in de eigen gegraven schuilkelder doorgebracht en was er heelhuids uitgekomen.

Mevrouw Greiving liet ons een mandje met eieren zien; al de eieren waren door de kogels kapot



*Op 9 april 1945: geallieerde troepenbeweging in de richting Haarle, dat dezelfde dag nog door Canadese eenheden werd bevrijd.*

42 Foto uit 'Stampende laarzen' van H.W. Poorterman

geschoten. Dat was in hun planken schuur gebeurd, enkele kogels waren door de planken heen geboord. Wat later stond ze buiten met een gekleurde koekjestrommel in haar hand. Een kogel was dwars



door de trommel gegaan, precies tussen de afbeeldingen van Prinses Juliana en Prins Bernhard. Met eerbied zei mevrouw Greiving: "Gelukkig zijn ze niet geraakt!"

Een jonge Canadees die het tafereel had gevolgd, gaf haar een flink stuk chocolade. Ik heb altijd getwijfeld of die Canadees geen Nederlander was omdat hij er blijk van gaf het gesprek te kunnen volgen. Dankbaar en tevreden ging mevrouw Greiving naast mijn moeder staan en zei: "Moeder Marie, vanavond gaan we onze vrijheid vieren!"

### **Nog spannende ogenblikken**

Opeens zag ik dat mijn broer Johan en Willem Greiving aan kwamen schuiven met een motor met zijspan, deze hadden ze van de Canadezen gekregen. Twee Duitsers waren daar, niet ver van ons huis, van afgeschoten en waren dood. Bij nader onderzoek bedacht ik me: "Had ik die twee Duitsers 's morgens niet hun dood toegewent?" Als een zweepslag kwam dat over me heen en nog duidelijker hoorde ik de woorden van mijn moeder. Er ging veel door mijn hoofd....

Plotseling hoorden we het gieren van granaten die her en der rond ons neerkwamen. De Canadezen schreeuwden ons toe dat we dekking moesten zoeken. De familie Greiving riep ons toe: "Kom hier bij ons in de schuilkelder!" (Die was op de kruising van de huidige Wittebroeksweg met Eekwielensweg). Weldra zaten we allen bijeen in de schuilkelder die zig zag was gegraven, daarom kon je elkaar niet zien als je in die kelder zat. Ik herinner me nog heel goed dat er werd gehuild en gebeden. Een hond sprong heel onverwacht jankend bij ons binnen. We beleefden angstige ogenblikken bij het horen van gierende en vallende granaten.

Tussen al het lawaai door hoorde ik moeder roepen: "Zitten Marie en Dien daar bij jullie?". Bij het rondvragen bleek dat beide zussen vermoedelijk naar de familie Raamsman (Haarlerveldweg 4, Raamsmans Tone) waren gelopen. Vader vroeg aan mij of ik naar hen

op zoek wilde gaan, maar vooral voorzichtig wilde zijn. Eer ik de kelder verliet, kreeg ik van iemand een schouderklopje, ik weet niet wat er verder werd gezegd. Gelukkig werd het schieten minder toen ik eenmaal uit de schuilkelder was. Zo gauw ik een granaat hoorde, liet ik me vallen in een van de diepe tanksporen.

In de berm van de weg zag ik een motorfiets liggen. Bij Raamsman aangekomen, zag ik een kapotte Canadese tank staan waar de rupsband van af was. Niet ver daarvandaan lag een jonge Duitse soldaat die steeds om zijn moeder riep; in mijn ogen was hij ongeveer een jaar ouder dan ik was. Een paar omstanders waren nog vol haat jegens deze gewonde jongeling. Wat er allemaal werd gezegd: ik kon het niet langer aanhoren. Er stonden ook Joodse vrouwen bij, zij maakten met hun hoofd en ogen duidelijk dat de mensen hun verstand moesten gebruiken. Deze Joodse vrouwen waren ondergedoken aan de Haarlerveldweg bij Jan Raamsman.(Scholt'nJan)



43 De boerderij van Jan Raamsman (Scholt'nJan)

Opeens dacht ik aan mijn opdracht om mijn zussen te gaan zoeken, maar hoe of waar ik ook keek, ik zag ze niet. Spontaan schoten enkele gebeden door mijn hoofd. Ik kwam langs een gewonde Canadees die door enkele medestrijders werd opgehaald.

Op de weg terug van Raamsman naar huis zag ik opeens mijn beide zussen lopen. Dien hilde vreselijk toen we weer bij de schuilkelder aankwamen. Het schieten was nu afgelopen en daarom wilde vader hebben dat we samen naar ons huis gingen. Daar was het nu veilig. Toen we in huis waren, riep mijn vader mij bij zich en hij wilde dat ik op de hooizolder zou gaan kijken. Hij wilde weten of er nog Duitsers op zolder lagen. Gelukkig was dat niet het geval, maar ik zag wel dat er veel dakpannen kapot waren geschoten. Het dak bestond voor de helft uit riet en de andere helft uit pannen.



44 Na de oorlog herstelt vader Rodijk, samen met zoon Herman, de geleden schade.

Onder de broodmaaltijd werd weinig gesproken, ieder was met eigen gedachten bezig. Ook Antoon uit Bussum, een jongen van elf jaar die vanwege de hongerwinter meer dan een jaar bij ons woonde. Hij hilde om zijn moeder, mijn moeder wist hem te troosten. Ik had al heel lang gezien en ondervonden hoe onze moeder zich over ons ontfermde, in het bijzonder in de oorlogsjaren. We waren haar heel

veel dank verschuldigd. Ook aan mevrouw Greiving bewaar ik warme herinneringen.

### **Kijken in het dorp**

Van slapen kwam die nacht niet veel, alles draaide nog als een film aan mij voorbij. De volgende ochtend ging ik naar het dorp om brood te halen bij Wagenmans, maar door omstandigheden was dat die ochtend pas later verkrijgbaar. Ik verdeed mijn tijd met wat rond te kijken in het dorp.



**45 De winkel van H. Wagenmans en omgeving (1951)**

In het weiland tegenover de school stonden allerlei voertuigen en tenten. Het zag groen van de soldaten die daar wat uitrustten en zich weer gereed maakten voor de volgende aanval. In de school zaten de Duitse krijgsgevangenen, die waren de oorlog spuugzat. In het St.Jozefgebouw dichtbij de kerk, lagen de gewonde Canadese soldaten. Toen ik er binnen kwam, was daar ook pastoor Hasselbach. Aan hem vertelde ik wat de vorige dag in onze buurt was gebeurd.

De pastoor stapte naar een gewonde soldaat. Op dat moment kwam een brute Haarlese kerel, die zogenaamd bij het ondergrondse leger was, naar me toe, gaf mij een grote mond en wilde me er uit gooien. Gelukkig kwam de pastoor er tussen. Ik mocht nog even kijken of de soldaat die gisteren gewond was geraakt, er ook lag. Hoe ik ook keek, ik zag hem niet. De gesneuvelde soldaten lagen onder een deken. Bij de uitgang knikte de pastoor mij toe. Nadat ik het brood bij de bakker had gehaald, waren onderweg naar huis mijn gedachten regelmatig bij de gesneuvelde soldaten en hun moeders.



#### 46 Briefkaart met kerk en daarvoor het St. Jozefgebouw

Na de oorlog wilde ik in Haarle een monument hebben voor onze verzetsheld Piksen, maar ik kreeg van niemand in Haarle medewerking...stom hè? Maar gelukkig waren elders mensen met meer verstand. Zoals eerder beschreven in dit boek, is aan de Haarleseweg in Helhuizen een monument en gedenksteen op gericht voor verzetsman G.Piksen uit Nijverdal, de onderduikers Stevens uit Apeldoorn en Bachrach uit Arnhem. In het bos, kort achter het monument, is de onderduikersshut hersteld. Het oorlogsmonument

dat in 1947 aan de Kerkweg in Haarle werd onthuld, wordt onderhouden door mijn vrouw en mijzelf. De gemeente had er geen geld meer voor; die doet alleen het grotere onderhoud. Heel vaak gaan mijn gedachten nog uit naar de ouders waarvan zonen zijn gesneuveld voor onze vrijheid.



47 Het monument aan de Kerkweg



48 In de wei van Nahuis de tijdelijke graven van de tien gesneuvelde Canadezen

## Tot slot

Beste lezer,

Nu je dit hebt gelezen, komt de vraag misschien naar boven waarom ik met de verhalen nu pas op de proppen kom. Geloof me: ik kon dit niet, omdat ik in de oorlog veel heb gezien en mee gemaakt. Ik was jong, was avontuurlijk. Zoals jullie gelezen hebben, werd ik er vaak op uit gestuurd om boodschappen te doen. Daar had ik de leeftijd voor, daardoor kon ik overal komen.

Ik ben geen schrijver en er was gebrek aan schrijfmateriaal. Wel had ik een potlood om een dagboek bij te houden en gebruikte alle mogelijke soorten papier. Dagelijks leg ik nog vast wat ik heb meegemaakt, dat schrijf ik op in schriften en agenda's.

Mijn eerste computer kreeg ik ongeveer vijftien jaar geleden als beloning voor het vangen van mollen. Op deze manier heb ik ook ooit mijn eerste schaatsen verdiend.

Mijn vader hield het nieuws goed bij, hij was een echte krantenlezer. Vaak las hij 's avonds voor uit de krant als mijn moeder aan het kousen stoppen was. Als het bericht te ernstig was, sloeg hij ook wel eens een stuk over. Als je vroeger van de lagere school kwam, moest je aan het werk om wat geld te verdienen.

In de oorlogsjaren was er niet de gelegenheid nieuwe kleren te kopen. Na de oorlog wilde je graag wat anders, want je was intussen wel gegroeid. Mijn ouders deden hun uiterste best hun kinderen het beste te geven, daarom alle waardering voor hen.



#### 49 De ouders van Jan Rodijk

Eigenlijk wil ik graag dat de jeugd, die nu heel anders op kan groeien, de verhalen over de oorlogsjaren leest. Daarmee zeg ik niet dat de huidige jeugd alles voor het opscheppen heeft, ik ben helemaal niet jaloers. Er liggen kansen voor iedereen, ik hoop dat de jeugd die kansen grijpt.



Tot slot wens ik iedereen veel succes en een gelukkige toekomst toe. Ik zal voor je duimen!!!

Groeten,

Jan Rodijk



